

UNIVERSAL FOLIO

Setup Guide | 設定指南 | 설치 가이드



logitech®

- 3 ENGLISH
- 11 繁體中文
- 19 한국어

KNOW YOUR PRODUCT

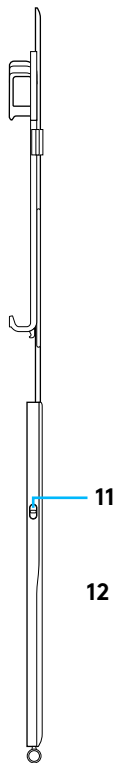
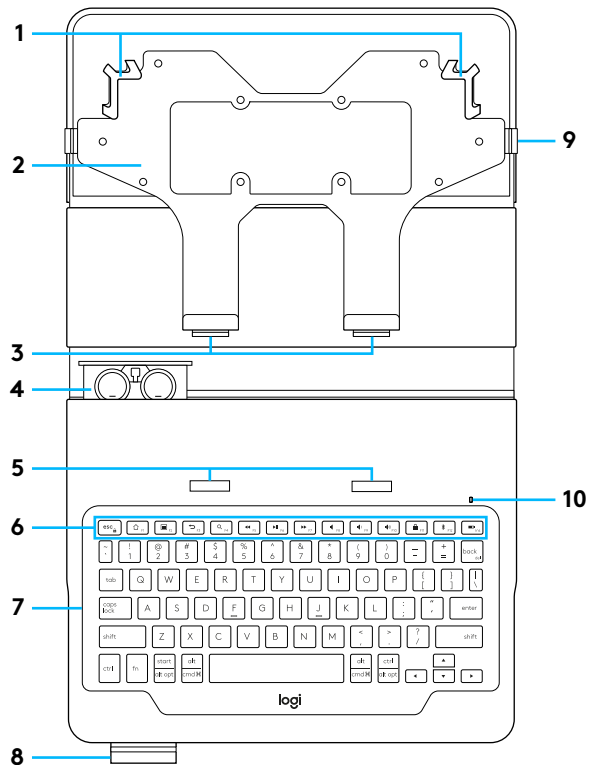

- 1 Expandable holders
- 2 Universal holder
- 3 Hooks
- 4 Battery holder
(two lithium coin batteries pre-installed)
- 5 Lifting slots
- 6 Hot keys
- 7 Keyboard
- 8 Stylus holder
- 9 Closing band
- 10 Bluetooth® and battery status light
- 11 On/off button
- 12 Product documentation

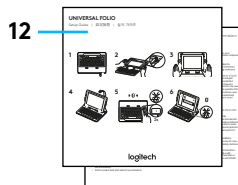

SETTING UP THE KEYBOARD CASE

Getting started

- 1 Pull the battery tab away from the keyboard:

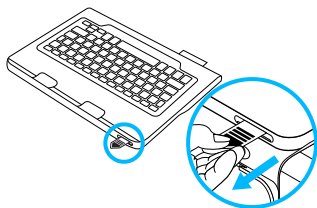

Check that the power button is set to "on" and the LED is blinking.

- 2 Open the keyboard case, insert the top corners of your tablet into the top hooks of the expandable holder:

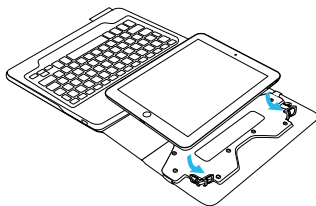

If the tablet is too big, insert the left corner into the holder first, push it up a bit, then insert the right corner into the holder.

- 3 Push the whole tablet up and lock the bottom two corners into the holder:

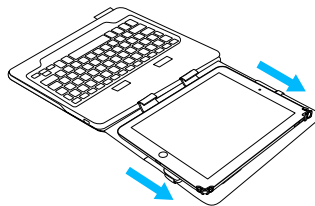

- 4 Move the keyboard case into the typing position. Push the hooks on the holder into the lifting slots on the keyboard:

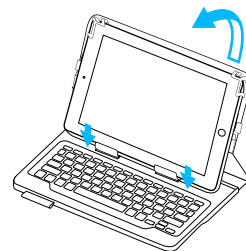

The hooks must be inserted into the lifting slots to allow lifting of the whole case.

Establishing connection with your tablet

The keyboard case links to your tablet via a *Bluetooth* connection. The first time you use the keyboard case, you must pair it with your tablet.

The status light blinks blue to indicate that the keyboard is discoverable, ready for pairing with your tablet.

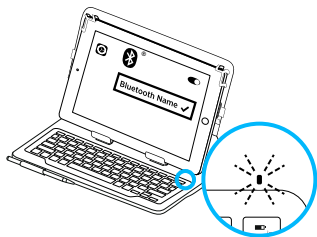

The first time you turn on the keyboard it remains discoverable for 15 minutes.

If the status light turns red, replace the batteries. For more information, see "Replacing the keyboard batteries."

To pair your keyboard case with your tablet:

- 1 On your tablet:
 - Make sure *Bluetooth* is on. Select Settings > Bluetooth > On.
 - Select "Universal Folio" from the Devices menu.
- 2 If your tablet requests a PIN, enter it using the keyboard (not on your tablet).

When successful connection is made, the status light turns solid blue for a short time, and then turns off.

Connecting to another tablet

- 1 Move the keyboard case into the typing position.
- 2 On your tablet, make sure *Bluetooth* is on. Select Settings > Bluetooth > On.
- 3 Press the *Bluetooth* connect button for 2 seconds until the status light blinks blue:
- 4 Select "Universal Folio" from the Devices menu.
- 5 If your tablet requests a PIN, enter it using the keyboard (not on your tablet).

When successful connection is made, the status light turns solid blue for a short time, and then turns off.

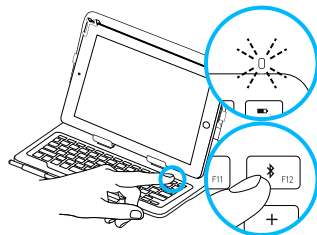

2s

The keyboard is discoverable for 3 minutes.

USING THE KEYBOARD CASE

Two viewing positions

Typing position

The keyboard case provides two viewing positions — one for typing and another for browsing.

To type, move the keyboard case into the typing position, inserting the hooks into the lifting slots to secure it:

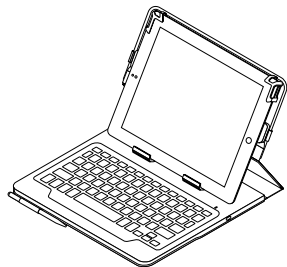

Check that the keyboard power is on by either checking the power button, the LED or press the Battery Check Hot Key (see Hot Keys). The LED will blink green if the keyboard is powered on.

Browsing position

To browse, place the keyboard case in the browsing position:

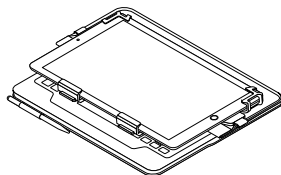

The keyboard does not power off automatically. It is recommended that the keyboard power is turned off to conserve battery power.

Detaching your tablet

1 Remove the tablet holder hooks from the slots on the keyboard:

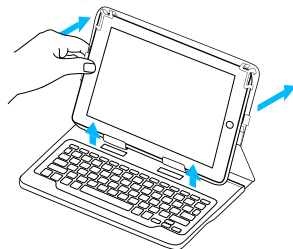

2 Lay the tablet holder flat and push the tablet upwards to release the bottom hooks from the tablet:

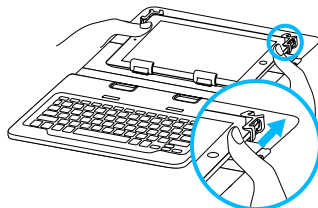

3 Lift the bottom of the tablet and remove it from the upper hooks:



Storing your tablet for travel

- 1 Insert your tablet in the tablet holder.
- 2 Close the keyboard case.
- 3 Wrap the elastic strap around the front of the case to keep it from opening accidentally:

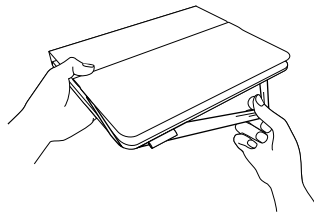

Stylus storage

There is a holder on the front of the case to store a stylus, if present. Slide the stylus into the holder to store:

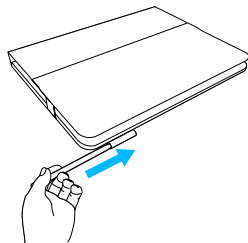





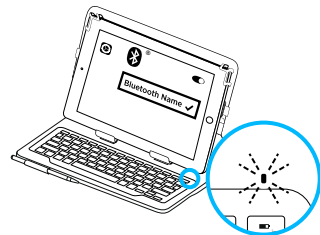











STATUS LIGHT INDICATORS

Your keyboard case's status light provides information about the battery power and Bluetooth connection:



Light	Description
Green	The batteries have adequate charge.
Red	Battery power is low (less than 10%). Replace the batteries.
Blinking blue	Fast: The keyboard is in discovery mode, ready for pairing. Slow: The keyboard is trying to reconnect to your tablet.
Solid blue	Bluetooth pairing or reconnection is successful.

HOT KEYS

Key	Android	Windows	iOS
	Fn	Fn	Fn
	Fn Lock	Fn Lock	Fn Lock
	Android Home	Internet Browser Home Page	iOS Home
	Android Menu	Contextual Menu	Hide/Show Virtual Keyboard
	Android Back	Internet Browser Back	iOS Home
	Search	Windows Explorer Search	Search
	Previous Track	Previous Track	Previous Track
	Play / Pause	Play / Pause	Play / Pause
	Next Track	Next Track	Next Track
	Mute	Mute	Mute
	Volume Down	Volume Down	Volume Down
	Volume Up	Volume Up	Volume Up
	Screen Lock	Sleep	Screen Lock
	Bluetooth	Bluetooth	Bluetooth
	Battery Check	Battery Check	Battery Check
	N/A	Insert	Battery Check

REPLACING THE KEYBOARD BATTERIES

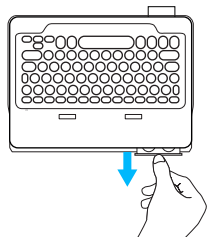

If the status light is red the keyboard case batteries need to be replaced.

- 1 Rotate your keyboard and fold the tablet holder round to the back of the keyboard.
- 2 Using a fingernail or thumbnail, pry open the battery holder from the top of the keyboard.
- 3 Remove the old batteries and insert new batteries.
- 4 Close the battery holder.

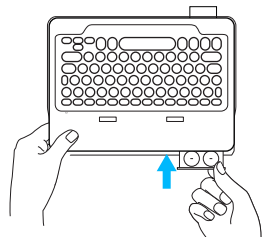

Battery information

- A set of new batteries provides about two years of use when the keyboard is used about two hours a day.*
- Replace the batteries if the status light turns red briefly after the keyboard turns on.
- When not in use, turn off the keyboard case to conserve power.
- The keyboard enters sleep mode automatically if not used for a while in the typing position. Press any key to wake it.

* Actual battery life will vary with use, settings, and environmental conditions.

VISIT PRODUCT SUPPORT

There's more information and support online for your product. Take a moment to visit Product Support to learn more about your new Bluetooth keyboard.

Browse online articles for setup help, usage tips, and information about additional features.

If your Bluetooth keyboard has optional software, learn about its benefits and how it can help you customize your product.

Connect with other users in our Community Forums to get advice, ask questions, and share solutions.

Go to: www.logitech.com/support/universalfolio

At Product Support, you'll find a wide selection of content including:

- Tutorials
- Troubleshooting
- Support community
- Online documentation
- Warranty information
- Spare parts (when available)

TROUBLESHOOTING

The keyboard does not work

- Press any key to wake the keyboard from sleep mode.
- Turn the keyboard off and then back on.
- Replace the keyboard batteries. For more information, see “Replacing the keyboard batteries.”
- Re-establish the Bluetooth connection between the keyboard and your tablet.
- On your tablet, check that Bluetooth is turned on. (Settings > Bluetooth > On).
- Choose “Universal Folio” from the Devices menu on your tablet. The status light turns solid blue when Bluetooth connection is established.

瞭解您的產品

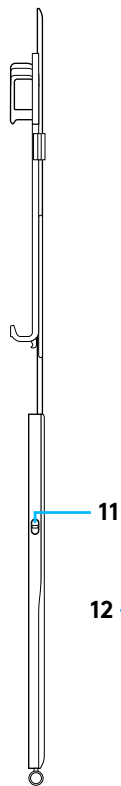
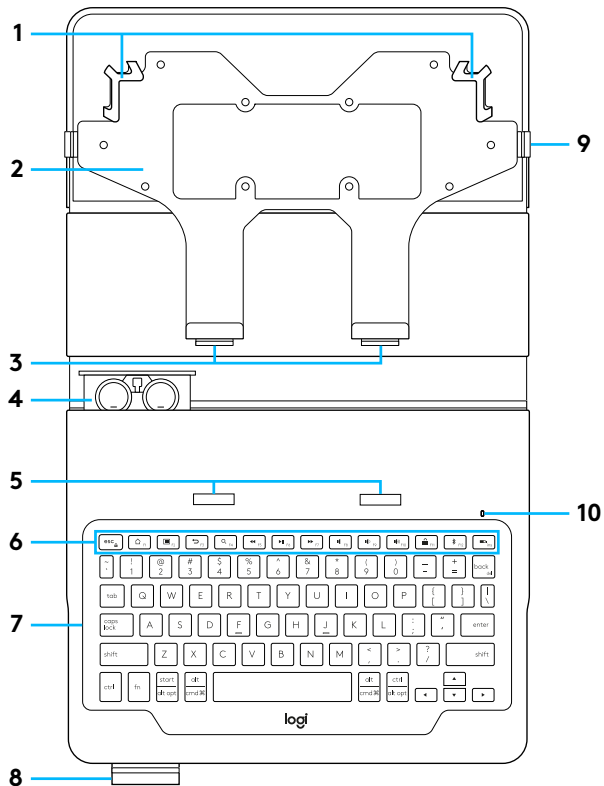

- 1 可擴展的插槽
- 2 通用插槽
- 3 固定鉤
- 4 電池槽
(已預裝兩顆鈕扣型鋰電池)
- 5 直立插槽
- 6 快捷鍵
- 7 鍵盤
- 8 觸控筆插槽
- 9 關閉帶
- 10 藍牙和電池狀態指示燈
- 11 開啓/關閉按鈕
- 12 產品文件

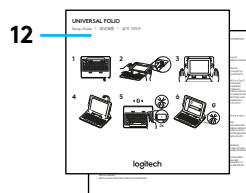

設定鍵盤保護殼

快速入門

- 1 從鍵盤拉出電池標籤：

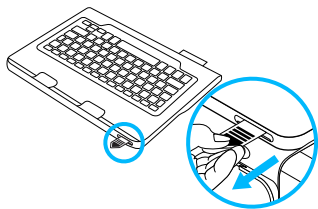

檢查確認電源按鈕是設定為「開啓」，且 LED 指示燈亮起。

- 2 打開鍵盤保護殼，將平板電腦的上方邊角插入到可擴展插槽的上方固定鉤：

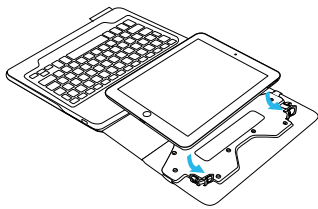

如果平板電腦太大，先將左邊角插入插槽，稍微按壓，然後將右邊角插入插槽。

- 3 將整個平板電腦向上推，然後將兩個下方邊角固定到插槽中：

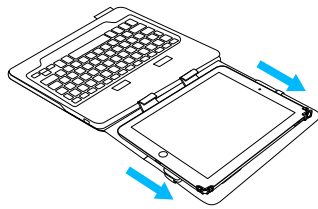

- 4 將鍵盤保護殼移動到打字位置。將插槽的固定鉤按入鍵盤的直立插槽：

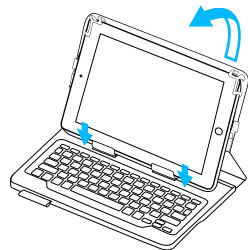

固定鉤必須插入直立插槽，以讓整個保護殼可以直立。

建立與平板電腦之間的連線

鍵盤保護殼與平板電腦之間是透過藍牙進行連線。首次使用鍵盤保護殼時，必須將其與平板電腦進行配對。

狀態指示燈會閃爍藍燈，表示鍵盤處於可偵測狀態，可與平板電腦進行配對。

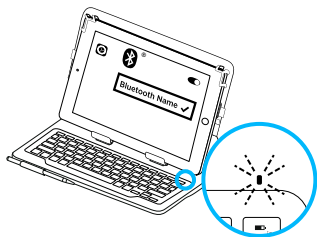

首次開啓鍵盤電源後，鍵盤將保持可偵測狀態 15 分鐘。

如果狀態指示燈亮起紅燈，請更換電池。有關詳細資訊，請參閱「更換鍵盤電池」。

若要將鍵盤保護殼與平板電腦進行配對：

- 1 在平板電腦上：
 - 確認藍牙功能已開啓。
 - 依次選擇「設定」>「藍牙」>「開啓」。
 - 在「裝置」功能表中選擇「Universal Folio」。
- 2 如果平板電腦要求輸入 PIN，請使用鍵盤 (而非平板電腦) 進行輸入。

成功連線後，狀態指示燈將在短時間內變為穩定藍燈，然後熄滅。

連線到其他平板電腦

- 1 將鍵盤保護殼移動到打字位置。
- 2 在平板電腦上，確認藍牙功能已開啓。依次選擇「設定」>「藍牙」>「開啓」。
- 3 按下藍牙連線按鈕 2 秒不放，直到狀態指示燈閃爍藍燈：

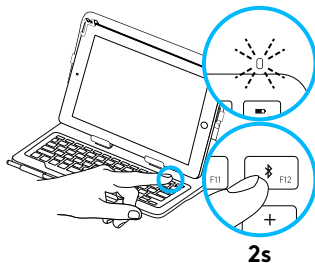

鍵盤在 3 分鐘內將處於可偵測狀態。

- 4 在「裝置」功能表中選擇「Universal Folio」。
- 5 如果平板電腦要求輸入 PIN，請使用鍵盤 (而非平板電腦) 進行輸入。

成功連線後，狀態指示燈將在短時間內變為穩定藍燈，然後熄滅。

使用鍵盤保護殼

兩種放置方式

輸入位置

鍵盤保護殼提供兩種放置方式：一種用於輸入，一種用於瀏覽。

若要進行輸入，請將鍵盤保護殼移入輸入位置，將固定鉤插入直立插槽以固定平板電腦：

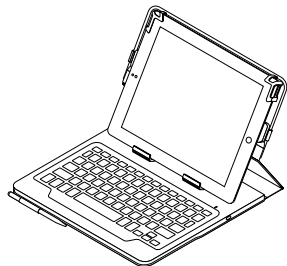

檢查電源按鈕、LED 指示燈或是按下電池檢查快捷鍵 (請參閱「快捷鍵」)，確認鍵盤電源開啓。如果電源已開啓，LED 指示燈會閃爍綠燈。

瀏覽位置

如要瀏覽，請將鍵盤保護殼置於瀏覽位置：

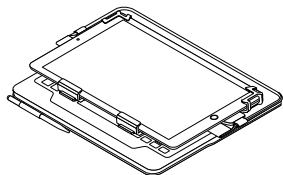

鍵盤不會自動關閉電源。建議關閉鍵盤電源以節省電池電力。

卸下平板電腦

1 將平板電腦插槽固定鉤從鍵盤插槽取下：

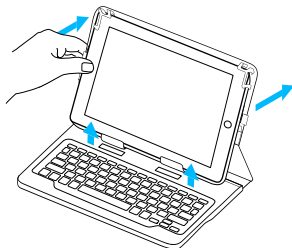

2 放平平板電腦插槽，然後將平板電腦向上推，讓下方固定鉤脫離平板電腦：

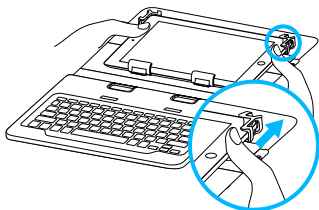

3 提起平板電腦底部，然後將其從上方固定鉤取下：

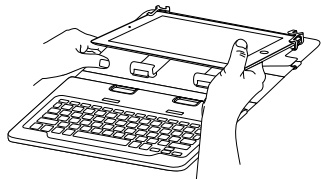

旅行時收納平板電腦

- 1 將平板電腦插入到平板電腦插槽中。
- 2 合上鍵盤保護殼。
- 3 在保護殼正面綁上彈力帶，以避免其意外開啓：

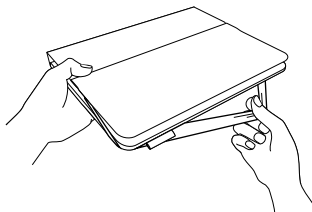

收納觸控筆

如有的話，在保護殼正面有可用來收納觸控筆的插槽。請將觸控筆插入插槽收納：

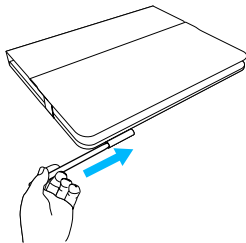





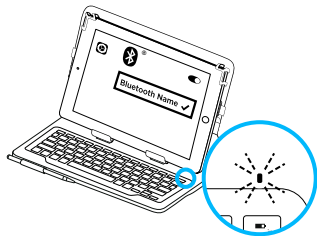











狀態指示燈

鍵盤保護殼的狀態指示燈能為您指示電池電量以及藍牙連線的相關資訊：



指示燈	說明
綠燈	電池有足夠電量。
紅燈	電池電量低於 10%，請更換電池。
閃爍藍燈	快速閃爍：鍵盤處於搜索模式，準備配對。 慢速閃爍：鍵盤正在嘗試重新連線到平板電腦。
穩定藍燈	藍牙配對或重新連線成功完成。

快捷鍵

按鍵	Android	Windows	iOS
	Fn 鍵	Fn 鍵	Fn 鍵
	Fn 鎖定	Fn 鎖定	Fn 鎖定
	Android 首頁	網際網路瀏覽器首頁	iOS 首頁
	Android 功能表	右鍵功能表	隱藏/顯示虛擬鍵盤
	Android 後退	網際網路瀏覽器後退	iOS 首頁
	搜尋	Windows 檔案總管搜尋	搜尋
	上一曲目	上一曲目	上一曲目
	播放/暫停	播放/暫停	播放/暫停
	下一曲目	下一曲目	下一曲目
	靜音	靜音	靜音
	調低音量	調低音量	調低音量
	調高音量	調高音量	調高音量
	螢幕鎖定	休眠	螢幕鎖定
	藍牙	藍牙	藍牙
	電池檢查	電池檢查	電池檢查
	不適用	插入	電池檢查

更換鍵盤電池

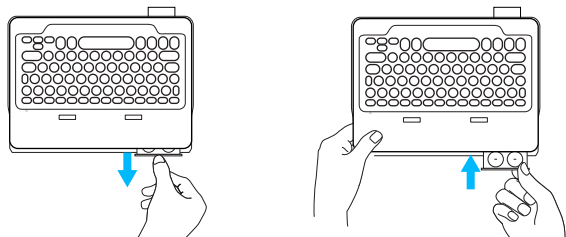

如果狀態指示燈亮起紅燈，則表示鍵盤保護殼的電池需要更換。

- 1 旋轉您的鍵盤，將平板電腦插槽折到鍵盤背面。
- 2 使用指甲或拇指指甲，撥開鍵盤上方的電池槽。
- 3 取出舊電池，放入新電池。
- 4 關閉電池槽。

電池資訊

- 如果鍵盤每天使用約兩個小時，則一組全新的電池可使用約兩年時間。*
- 在開啓鍵盤電源之後，如果狀態指示燈短暫亮起紅燈，請更換電池。
- 不使用時，請關閉鍵盤保護殼以節省電池電力。
- 處於輸入位置時，如果有一段時間未使用，則鍵盤會自動進入休眠模式。按下任意鍵即可將其喚醒。

* 實際的電池壽命會視使用狀況、設定和環境條件而異。

造訪「產品支援」

我們的網站提供有關本產品的詳細資訊和支援服務。請抽時間造訪「產品支援」，瞭解關於新型藍牙鍵盤的更多資訊。

瀏覽線上文章，查看安裝說明、使用技巧以及更多功能資訊。如果藍牙鍵盤有選用軟體可用，請瞭解其優點以及其能如何協助您自訂產品。

您還可以和「社群論壇」中的其他使用者保持聯繫以獲得建議、提出問題，以及分享解決方案。

請至：www.logitech.com/support/universalfolio

「產品支援」提供了廣泛的內容選擇，包括：

- 教程
- 疑難排解
- 支援社群
- 線上文件
- 保固資訊
- 備用零件 (若有供應)

疑難排解

鍵盤無法運作

- 按任意鍵即可將鍵盤從休眠模式中喚醒。
- 關閉鍵盤電源，然後再重新開啓電源。
- 更換鍵盤電池。有關詳細資訊，請參閱「更換鍵盤電池」。
- 重新建立鍵盤與平板電腦之間的藍牙連線。
- 確認平板電腦的藍牙功能已開啓。
(「設定」>「藍牙」>「開啓」)。
- 在平板電腦的「裝置」功能表中選擇「Universal Folio」。藍牙連線建立後，狀態指示燈會亮起穩定藍燈。

제품 설명

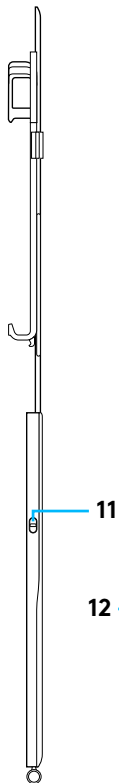
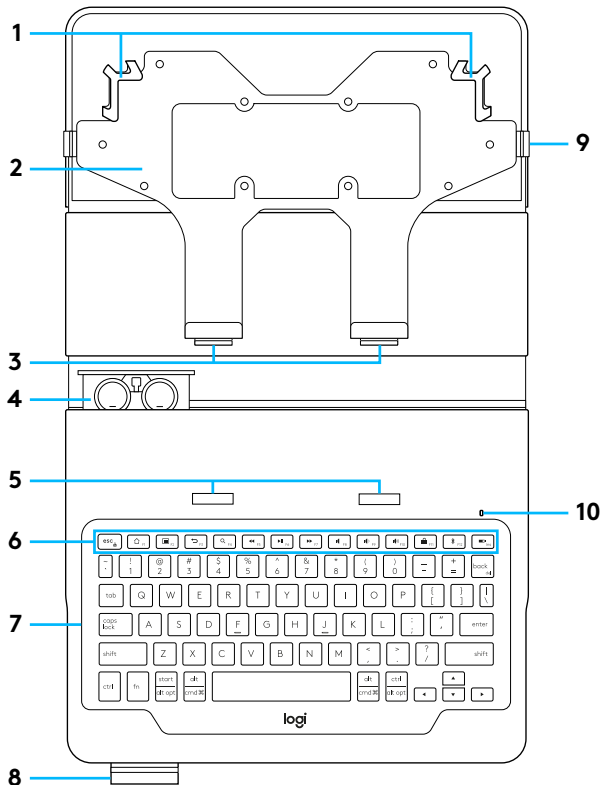

- 1 확장 홀더
- 2 유니버설 홀더
- 3 후크
- 4 배터리 홀더
(리튬 배터리 2개가 설치되어 있음)
- 5 리프팅 슬롯
- 6 바로 가기 키
- 7 키보드
- 8 스타일러스 홀더
- 9 고정 밴드
- 10 Bluetooth® 및 배터리 상태 표시등
- 11 온/오프 버튼
- 12 제품 설명서

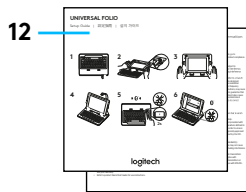

키보드 케이스 설정

시작하기

- 1 배터리 탭을 키보드에서 당겨서 뺍니다.

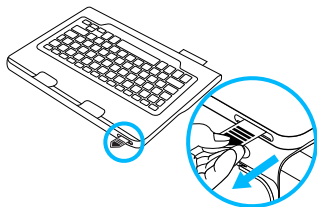

전원 버튼이 "컴"으로 설정되었고 LED가 깜박이는지 확인합니다.

- 2 키보드 케이스를 열고 태블릿 상단 모서리를 확장 홀더 상단 후크에 끼웁니다.

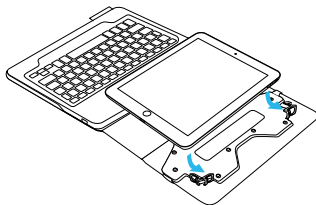

태블릿이 너무 크면 먼저 왼쪽 모서리를 홀더에 넣고 조금 밀어 넣은 후 오른쪽 모서리를 홀더에 삽입합니다.

- 3 전체 태블릿을 밀어 넣고 하단 두 개의 모서리를 홀더에 고정시킵니다.

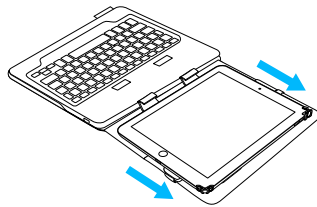

- 4 키보드 케이스를 타이핑 위치로 이동합니다. 홀더의 후크를 키보드에서 들어 리프팅 슬롯에 밀어 넣습니다.

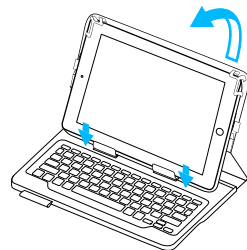

전체 케이스를 들 수 있게 하려면 후크를 리프팅 슬롯에 끼워야 합니다.

태블릿 연결 설정

이 키보드 케이스는 Bluetooth를 통해 태블릿에 연결됩니다. 키보드 케이스를 처음 사용한다면 태블릿과 페어링해야 합니다.

상태 표시등이 파란색으로 깜빡이면 키보드가 검색 가능하고 태블릿과 페어링할 준비가 되었음을 나타냅니다.

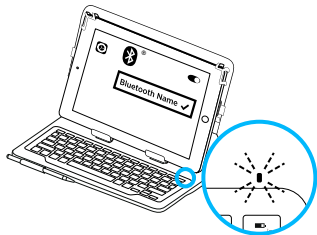

키보드를 처음 켜면 15분 동안 검색 가능 상태를 유지합니다.

상태 표시등에 빨간색 불이 켜지면 배터리를 교체합니다. 자세한 내용은 "키보드 배터리 교체"를 참조하십시오.

키보드 케이스와 태블릿을 페어링하려면:

- 1 태블릿:
 - Bluetooth가 켜졌는지 확인합니다. 설정 > Bluetooth > 꺾을 선택합니다.
 - 장치 메뉴에서 "Universal Folio"를 선택합니다.
 - 2 태블릿에서 PIN을 입력하라는 메시지가 나타나면 태블릿을 사용하지 말고 키보드를 사용하여 PIN을 입력합니다.
- 성공적으로 연결되면 상태 표시등이 잠시 파란색으로 켜졌다가 꺼집니다.

다른 태블릿에 연결

- 1 키보드 케이스를 타이핑 위치로 이동합니다.
 - 2 태블릿에서 Bluetooth가 켜졌는지 확인합니다. 설정 > Bluetooth > 꺾을 선택합니다.
 - 3 상태 표시등이 파란색으로 깜빡이기 시작할 때까지 Bluetooth 연결 버튼을 2초 동안 길게 누르십시오.
 - 4 장치 메뉴에서 "Universal Folio"를 선택합니다.
 - 5 태블릿에서 PIN을 입력하라는 메시지가 나타나면 태블릿을 사용하지 말고 키보드를 사용하여 PIN을 입력합니다.
- 성공적으로 연결되면 상태 표시등이 잠시 파란색으로 켜졌다가 꺼집니다.

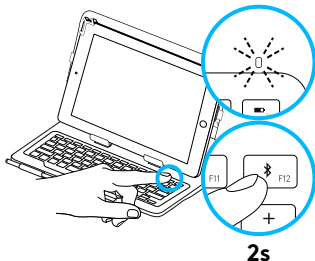

키보드가 3분 동안 검색 가능합니다.

키보드 케이스 사용

두 가지 보기 위치

타이핑 위치

키보드 케이스를 타이핑용 및 탐색용 두 가지 위치로 거치할 수 있습니다.

입력하려면 키보드 케이스를 타이핑 위치로 이동하고 후크를 리프팅 슬롯에 끼워 넣어 고정합니다.

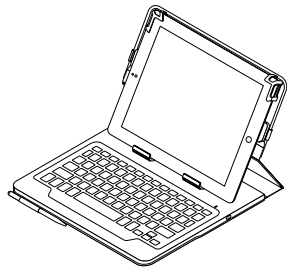

전원 버튼 또는 LED를 확인하거나 배터리 점검 단축 키(단축 키 참조)를 눌러 키보드 전원이 켜졌는지 확인합니다. 키보드의 전원이 켜지면 LED가 녹색으로 깜박입니다.

탐색 위치

탐색하려면 키보드 케이스를 다음 위치로 놓습니다.

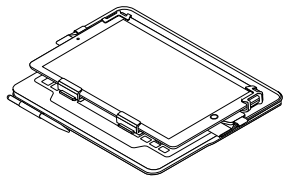

키보드의 전원이 자동으로 꺼지지 않습니다. 배터리 전원을 절약하려면 키보드 전원을 끄는 것이 좋습니다.

태블릿 분리

1 키보드 슬롯에서 태블릿 홀더 후크를 꺼냅니다.

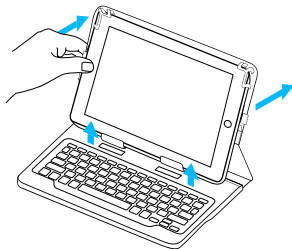

2 태블릿에서 아래쪽 후크를 해제하려면 태블릿 홀더를 평평하게 놓고 태블릿을 위쪽으로 밀어냅니다.

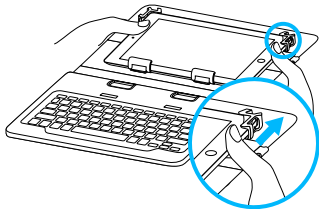

3 태블릿의 하단을 들어 올리고 상단 후크에서 제거합니다.

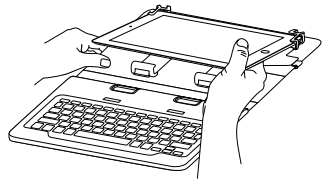

이동 시 태블릿 보관

- 1 태블릿 홀더에 태블릿을 삽입합니다.
- 2 키보드 케이스를 닫습니다.
- 3 실수로 열리지 않게 하려면 케이스 전면에 탄성력이 있는 유연한 스트랩을 감습니다.

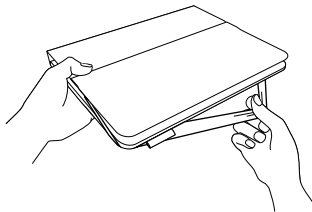

스타일러스 보관함

스타일러스가 있는 경우 케이스 전면에 보관 가능한 홀더가 있습니다. 스타일러스를 홀더에 밀어 넣어 보관합니다.

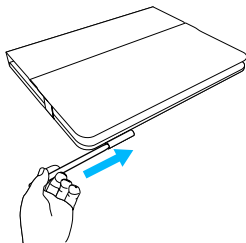

상태 표시등

키보드 케이스의 상태 표시등은 배터리 전원 및 Bluetooth 연결에 대한 정보를 제공합니다.

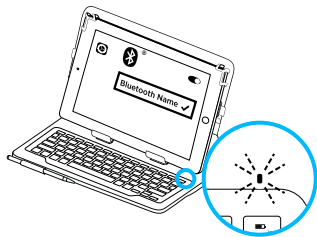

표시등	설명
녹색	배터리 전원이 충분합니다.
빨간색	배터리 전원이 부족합니다(10% 미만). 배터리를 교체하십시오.
파란색으로 깜빡임	빠름: 키보드가 검색 모드이며 페어링할 준비가 되었습니다. 느림: 키보드가 태블릿에 연결을 시도하고 있습니다.
파란색으로 유지	Bluetooth 페어링 또는 연결이 성공적으로 완료되었습니다.

바로 가기 키

키	Android	Windows	iOS
	Fn	Fn	Fn
	Fn 잠금	Fn 잠금	Fn 잠금
	Android 홈	인터넷 브라우저 홈 페이지	iOS 홈
	Android 메뉴	상황별 메뉴	가상 키보드 숨기기/표시
	Android 뒤로	인터넷 브라우저 뒤로	iOS 홈
	검색	Windows 탐색기 검색	검색
	이전 트랙	이전 트랙	이전 트랙
	재생/일시 중지	재생/일시 중지	재생/일시 중지
	다음 트랙	다음 트랙	다음 트랙
	음소거	음소거	음소거
	볼륨 줄이기	볼륨 줄이기	볼륨 줄이기
	볼륨 크게	볼륨 크게	볼륨 크게
	화면 잠금	절전	화면 잠금
	Bluetooth	Bluetooth	Bluetooth
	배터리 확인	배터리 확인	배터리 확인
	N/A	Insert	배터리 확인

키보드 배터리 교체

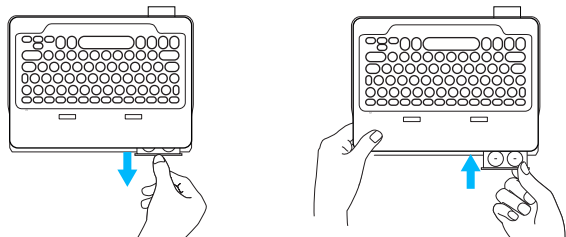

상태 표시등이 빨간색이면 키보드 케이스 배터리를 교체해야 합니다.

- 1 키보드를 돌려서 태블릿 홀더를 키보드 뒤쪽으로 접습니다.
- 2 검지 또는 엄지 손톱을 사용하여 키보드 상단에서 배터리 홀더를 들어 올립니다.
- 3 다 쓴 배터리를 꺼내고 새 배터리를 넣습니다.
- 4 배터리 홀더를 닫습니다.

배터리 정보

- 키보드를 하루 두 시간 정도 사용할 경우 배터리 세트를 약 2년간 사용할 수 있습니다.
- 키보드를 켜를 때 상태 표시등에 빨간색 불이 잠시 켜지면 새 배터리를 끼우십시오.
- 사용하지 않을 때는 전원을 절약하기 위해 키보드 케이스를 끄십시오.
- 타이핑 위치에서 잠시 동안 키보드를 사용하지 않는 경우 자동으로 슬립 모드로 전환됩니다. 아무 키나 누르면 재작동됩니다.

* 실제 배터리 수명은 사용, 설정, 환경 조건에 따라 달라집니다.

온라인 지원

온라인상에서 제품에 대한 추가 정보와 지원을 확인할 수 있습니다. 제품 지원에는 새로운 Bluetooth 키보드에 관한 자세한 내용이 나와 있습니다.

설정 도움말, 사용 팁 및 추가 기능에 관한 정보를 온라인으로 찾아볼 수 있습니다. 사용 중인 Bluetooth 키보드에 옵션 소프트웨어가 있는 경우, 해당 소프트웨어의 이점과 소프트웨어를 사용한 제품 커스터마이징 방법을 알아 보십시오.

Community Forums에서 다른 사용자와 교류하면서 질문과 의견을 교환하고 솔루션을 공유할 수 있습니다.

이동: www.logitech.com/support/universalfolio

제품 지원에서는 다음을 비롯한 폭넓은 내용을 선택할 수 있습니다.

- 사용 지침
- 문제 해결
- 지원 커뮤니티
- 온라인 문서
- 보증 정보
- 예비 부품(해당되는 경우)

문제 해결

키보드가 작동하지 않음

- 슬립 모드에서는 아무 키나 누르면 키보드가 재작동됩니다.
- 키보드를 끈 다음 다시 켭니다.
- 키보드 배터리를 교체합니다. 자세한 내용은 "키보드 배터리 교체"를 참조하십시오.
- 키보드와 태블릿 간의 *Bluetooth* 연결을 다시 설정하십시오.
- 태블릿에서 *Bluetooth*가 켜졌는지 확인합니다.
(설정 > *Bluetooth* > 켜)
- 태블릿의 장치 메뉴에서 "Universal Folio"를 선택합니다.
Bluetooth 연결이 설정된 경우 상태 표시등이 파란색으로 계속 켜집니다.

© 2017 Logitech. Logitech, Logi, and other Logitech marks are owned by Logitech and may be registered. All other trademarks are the property of their respective owners.
版權所有 © 2017 年羅技。羅技、Logi 和其他羅技商標均歸羅技所有，並或已註冊。所有其他商標均是其各自所有人的財產。

© 2017 Logitech. Logitech, Logi 및 기타 Logitech 상표는 Logitech의 소유이며 등록 상표일 수 있습니다. 그 밖의 모든 상표는 해당 소유자의 자산입니다.

WEB-621-000874.002