

Z130 STEREO SPEAKERS

Complete Setup Guide

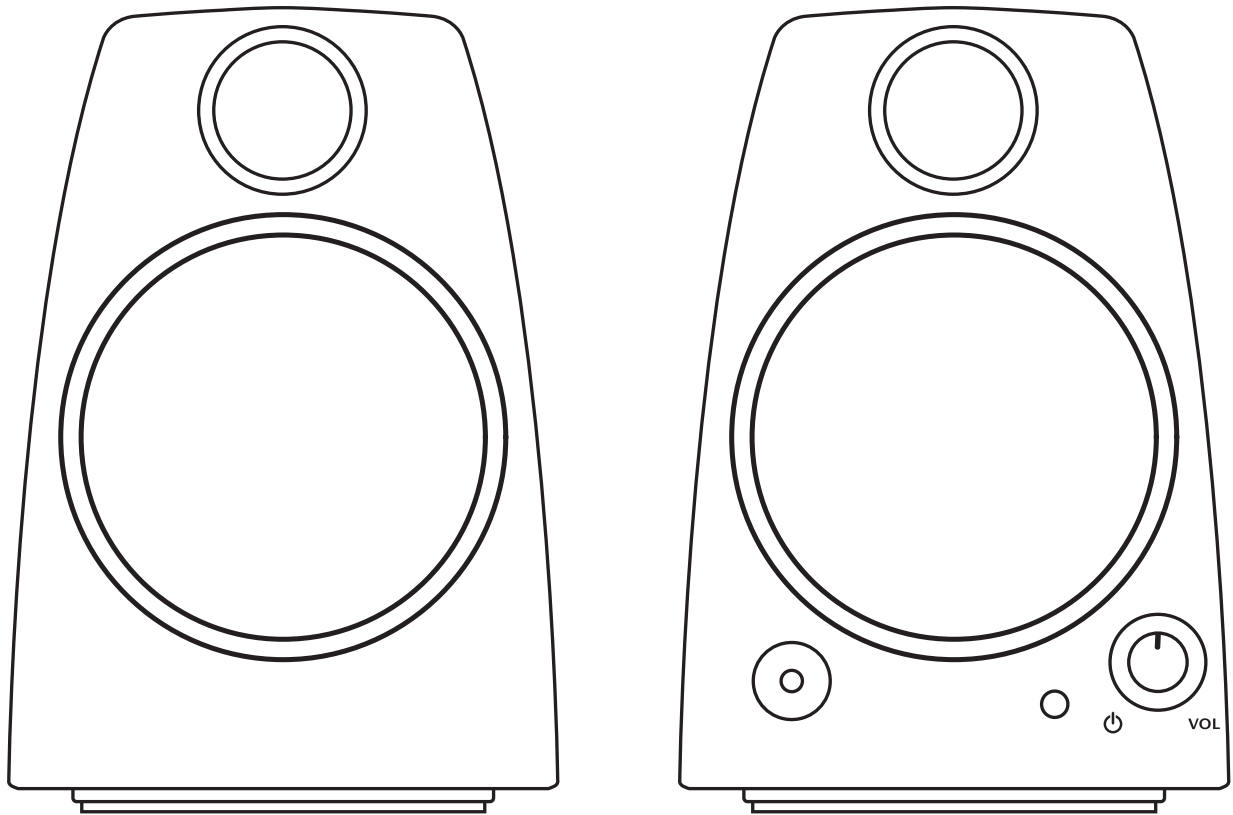

CONTENTS

English	3	Česká verze	33
Deutsch	5	Slovenčina	35
Français	7	Українська	37
Italiano	9	Eesti	39
Español	11	Latviski	41
Português	13	Lietuvių	43
Nederlands	15	Български	45
Svenska	17	Hrvatski	47
Dansk	19	Srpski	49
Norsk	21	Slovenščina	51
Suomi	23	Română	53
Ελληνικά	25	Türkçe	55
По-русски	27	57. العربية	
Po polsku	29	59. עברית	
Magyar	31		

KNOW YOUR PRODUCT

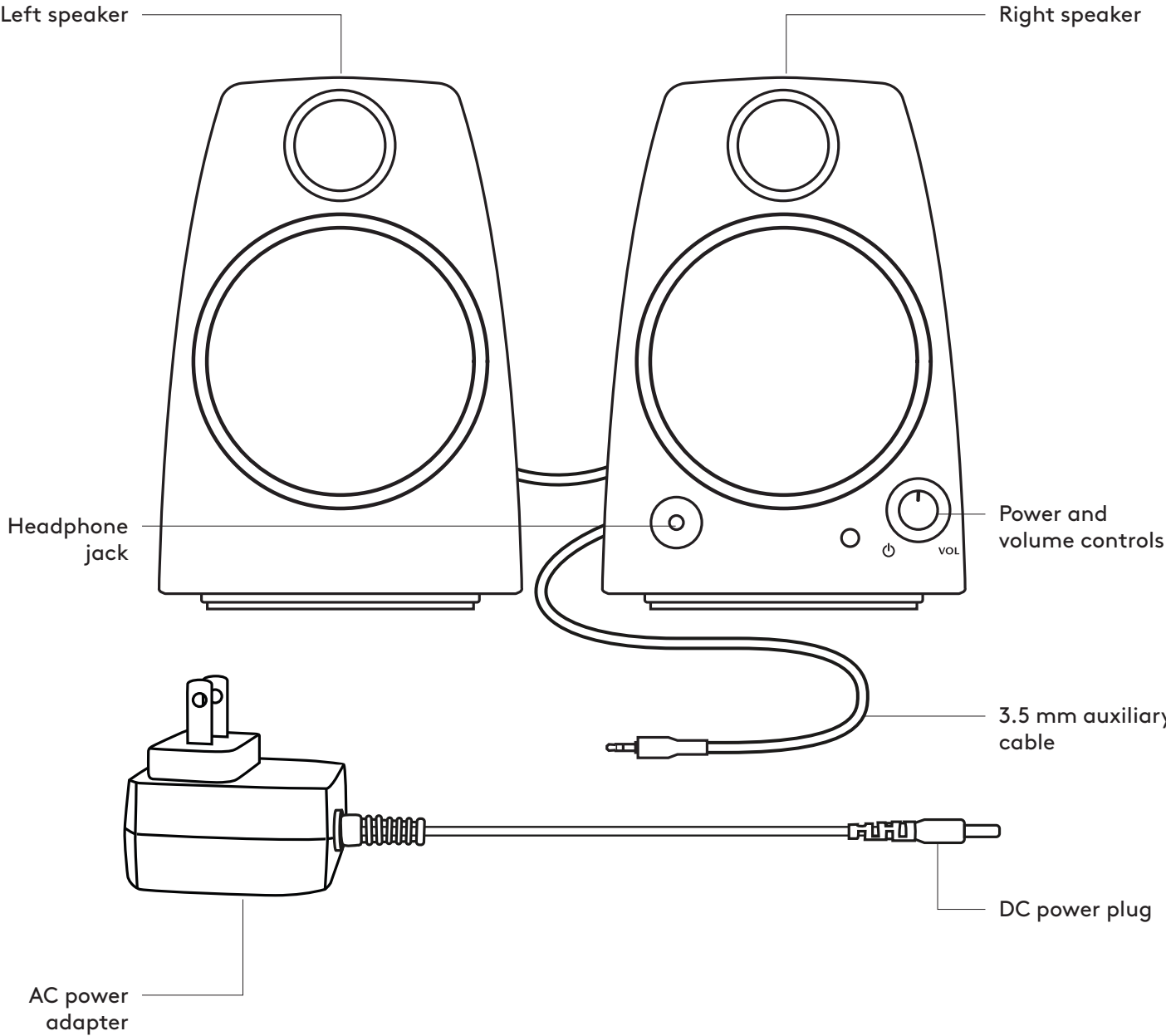

CONNECT THE SPEAKERS

1. Connect the DC power plug to the back of your right speaker and connect your AC adapter to the electrical outlet.
2. Connect to the 3.5 mm audio jack on your source device using the attached 3.5 mm auxiliary input on the right speaker.
3. (Optional) Connect your headphones to the headphone jack on the front of the right speaker.
4. Turn the speaker on using the power knob.

1

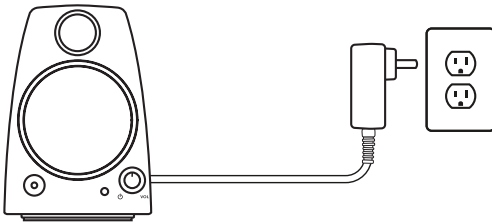

2

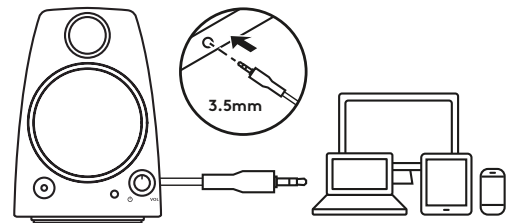

3

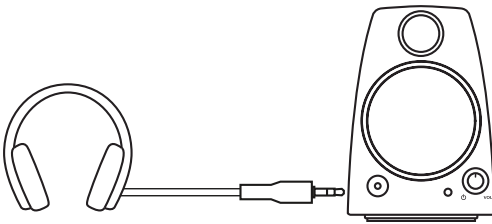

4

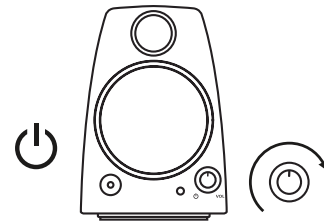

ADJUST THE VOLUME

Increase (or decrease) the speakers volume by rotating the control knob clockwise (counter-clockwise) on the right speaker.

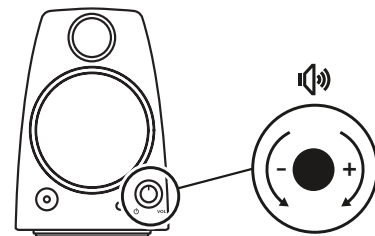

PRODUKT AUF EINEN BLICK

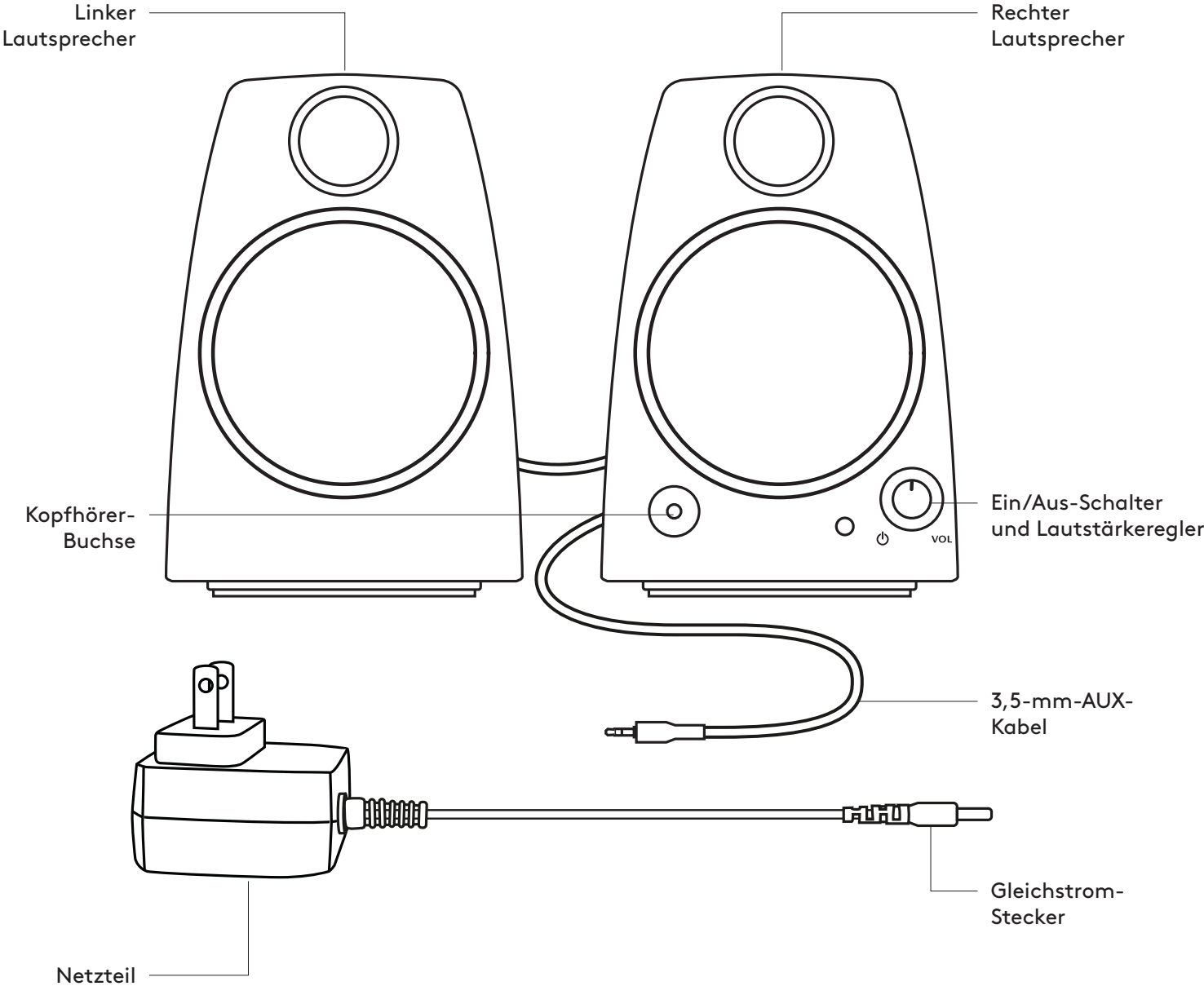

VERBINDEN DER LAUTSPRECHER

1. Schließen Sie den Gleichstrom-Stecker an der Rückseite des rechten Lautsprechers an und stecken Sie das Wechselstrom-Netzteil an einer Steckdose ein.
2. Verbinden Sie den 3,5-mm-Audioanschluss am Quellgerät mit dem 3,5-mm-AUX-Eingang an der Rückseite des rechten Lautsprechers.
3. (Optional) Schließen Sie den Kopfhörer an die Kopfhörerbuchse an der Vorderseite des rechten Lautsprechers an.
4. Schalten Sie den Lautsprecher mit dem Ein/Aus-Schalter ein.

1

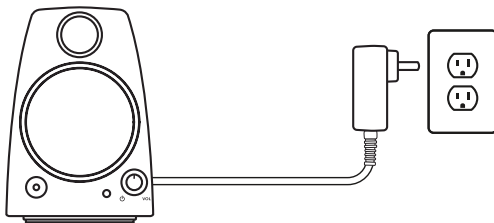

2

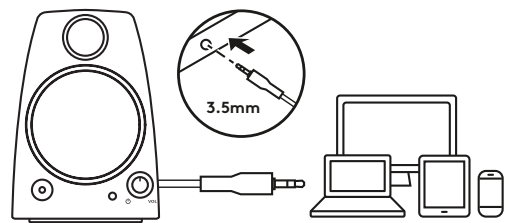

3

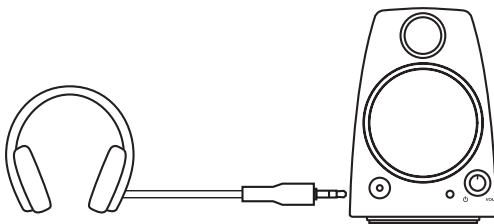

4

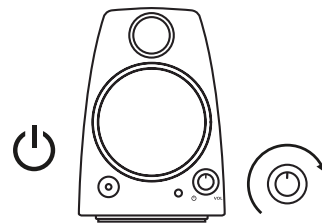

ANPASSEN DER LAUTSTÄRKE

Erhöhen (bzw. verringern) Sie die Lautstärke der Lautsprecher durch Drehen des Lautstärkereglers am rechten Lautsprecher im Uhrzeigersinn (bzw. gegen den Uhrzeigersinn).

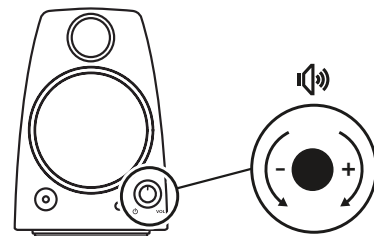

PRÉSENTATION DU PRODUIT

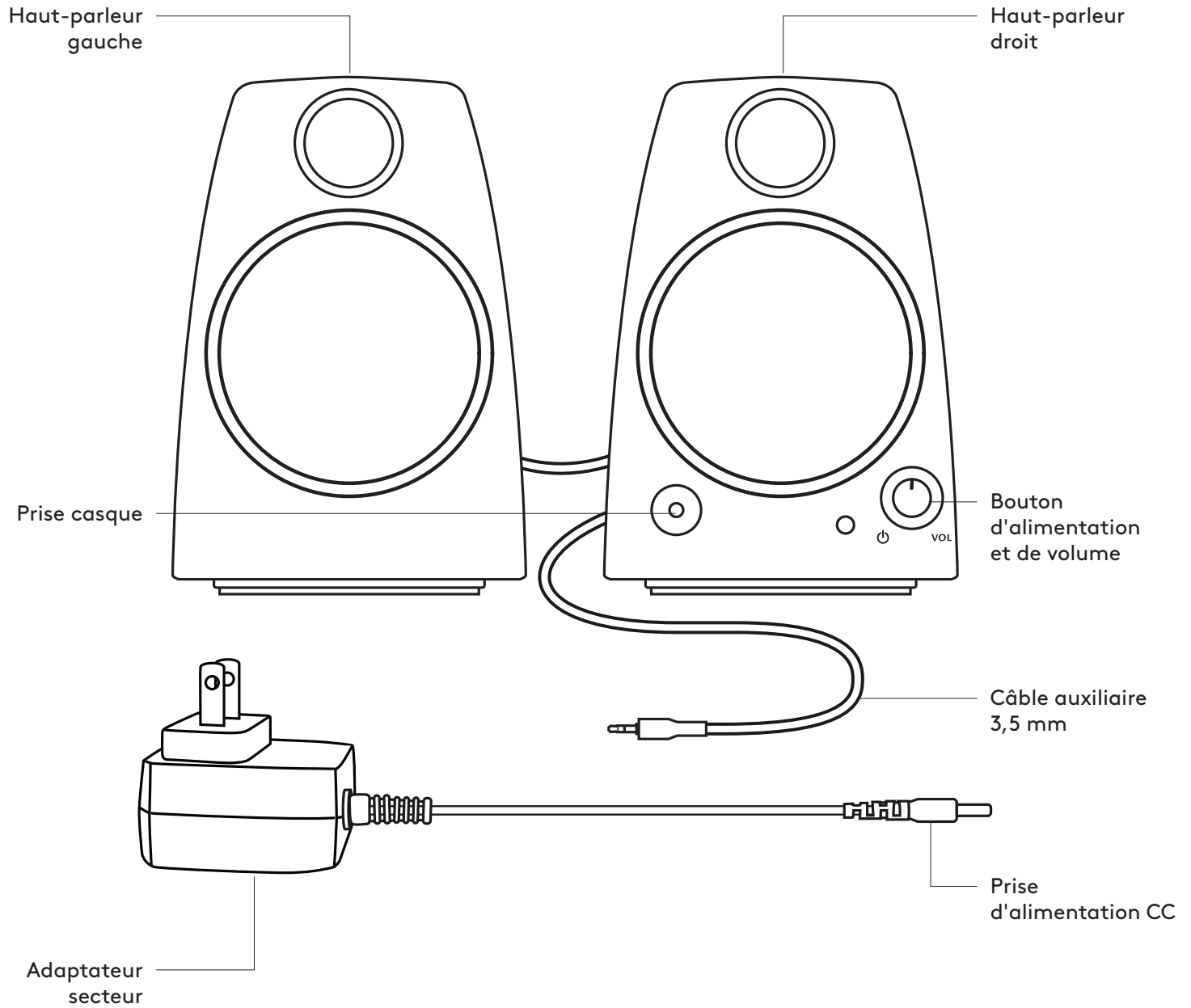

CONNEXION DES HAUT-PARLEURS

1. Connectez la prise d'alimentation CC à l'arrière de votre haut-parleur droit, puis connectez l'adaptateur secteur à une prise électrique.
2. Connectez la prise audio 3,5mm sur votre dispositif source à l'aide de l'entrée auxiliaire 3,5mm du haut-parleur droit.
3. (Facultatif) Connectez votre casque à la prise casque située à l'avant du haut-parleur droit.
4. Allumez votre haut-parleur en utilisant le bouton d'alimentation.

1

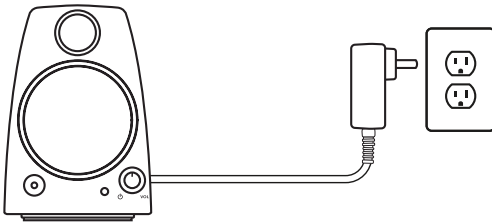

2

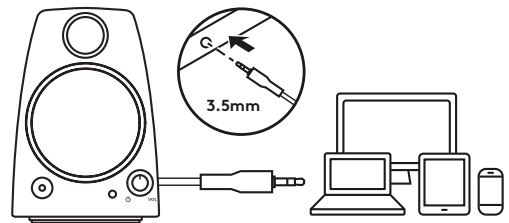

3

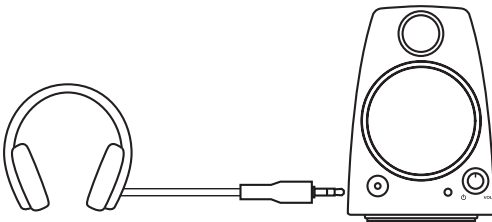

4

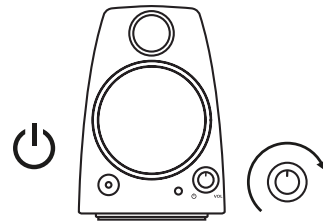

AJUSTEMENT DU VOLUME

Augmentez (ou baissez) le volume des haut-parleurs en faisant tourner le bouton de contrôle dans le sens horaire (ou antihoraire) sur le haut-parleur droit.

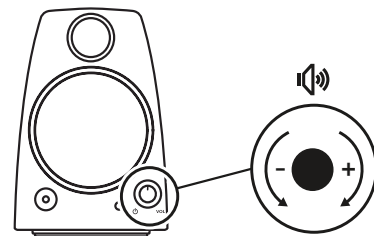

PANORAMICA DEL PRODOTTO

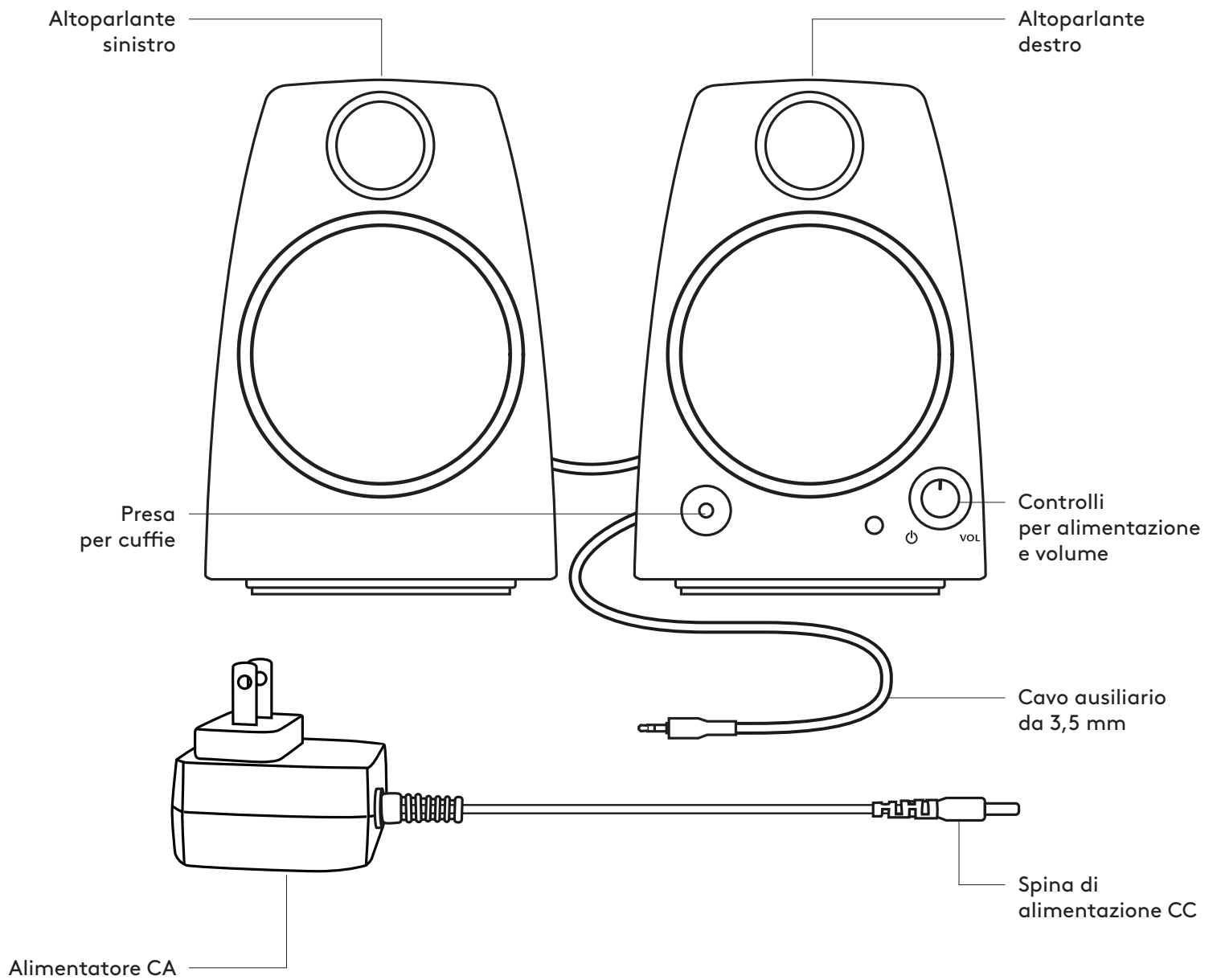

CONNESSIONE DEGLI ALTOPARLANTI

1. Collega la spina di alimentazione CC alla parte posteriore dell'altoparlante destro e l'alimentatore CA alla presa di corrente.
2. Connetti il jack audio da 3,5 mm al dispositivo sorgente utilizzando l'ingresso ausiliario da 3,5 mm posto sull'altoparlante destro.
3. (Facoltativo) Connetti le tue cuffie all'apposita presa posta nella parte anteriore dell'altoparlante destro.
4. Accendi l'altoparlante utilizzando la manopola di accensione.

1

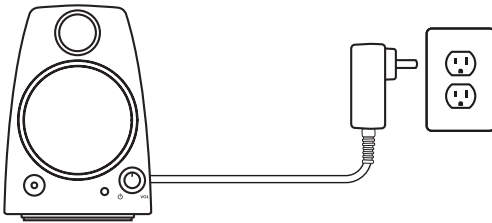

2

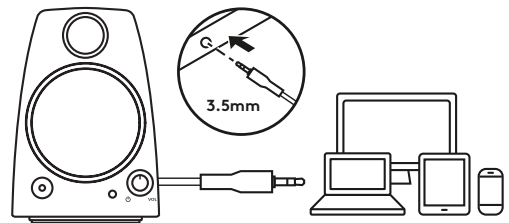

3

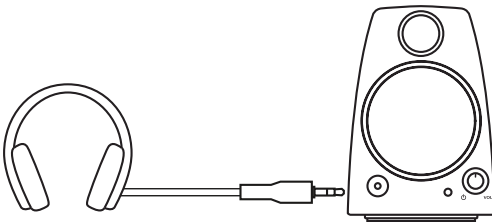

4

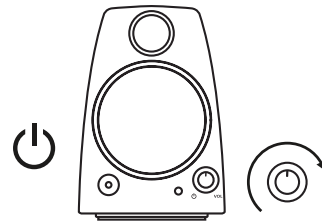

REGOLAZIONE DEL VOLUME

Aumenta o riduci il volume degli altoparlanti ruotando rispettivamente in senso orario o antiorario la manopola di controllo posta sull'altoparlante destro.

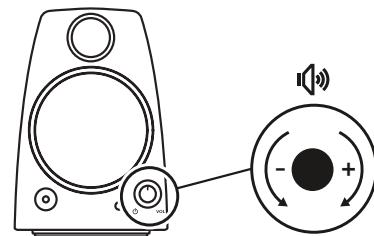

COMPONENTES DEL PRODUCTO

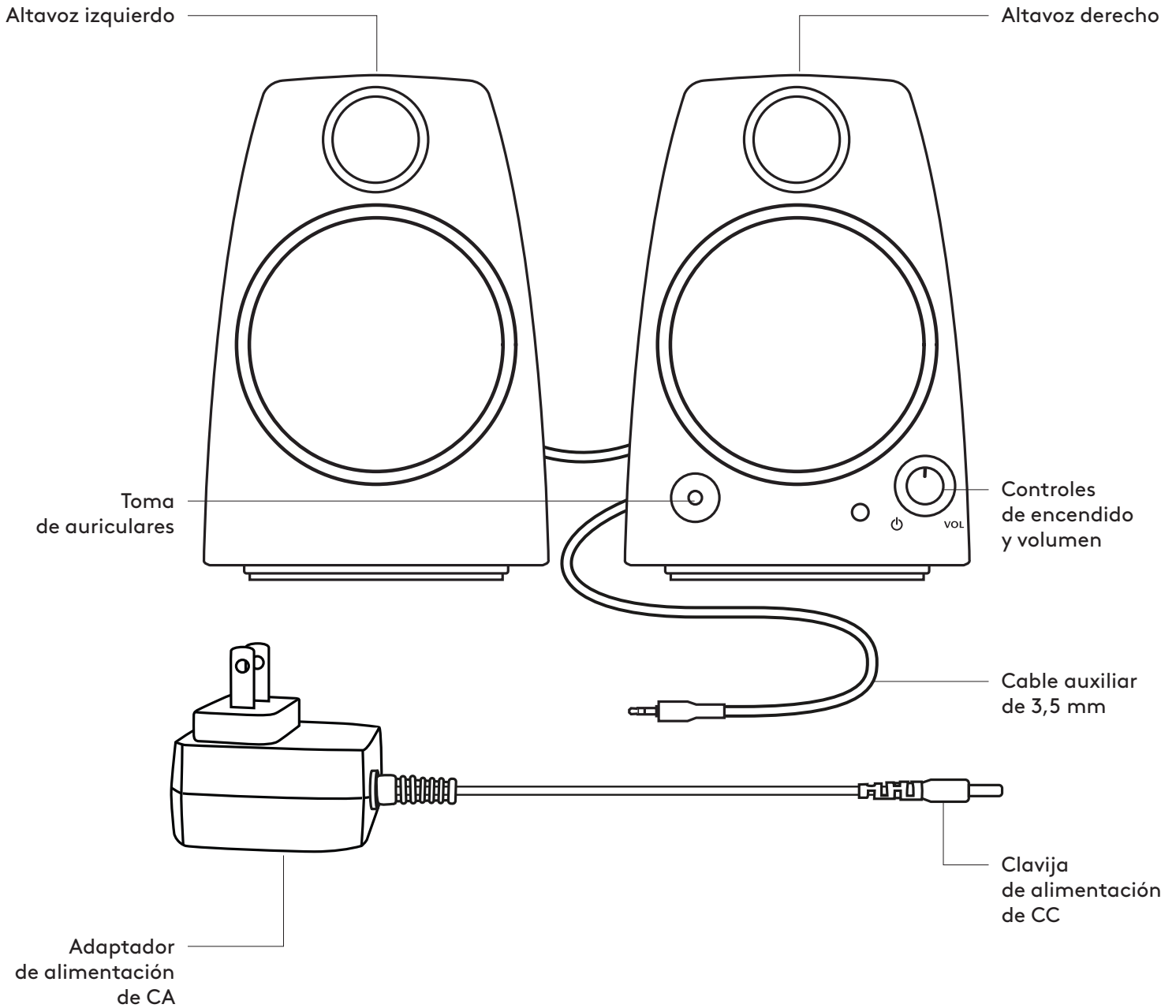

CONECTA LOS ALTAVOCES

1. Conecta la clavija de alimentación de CC a la parte posterior del altavoz derecho, y el adaptador de CA a la toma de corriente.
2. Conecta a la toma de audio de 3,5 mm de tu dispositivo de origen usando la entrada auxiliar de 3,5 mm situada en el altavoz derecho.
3. (Opcional) Conecta los auriculares a la toma de auriculares situada en la parte frontal del altavoz derecho.
4. Enciende el altavoz mediante el control giratorio de encendido.

1

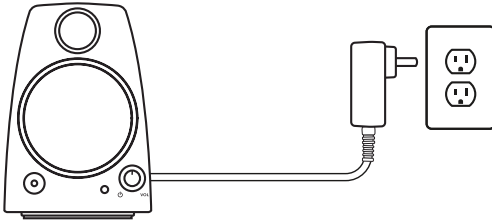

2

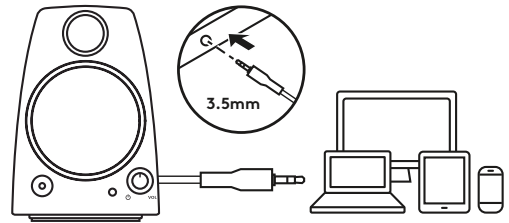

3

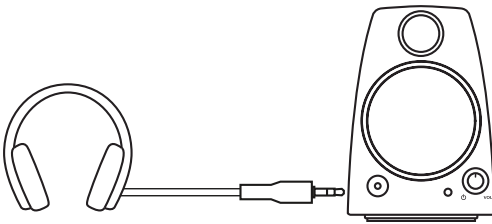

4

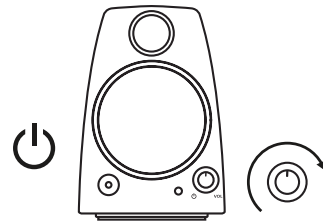

AJUSTA EL VOLUMEN

Aumenta (o reduce) el volumen de los altavoces girando el control giratorio en el sentido de las agujas del reloj (o en sentido contrario) en el altavoz derecho.

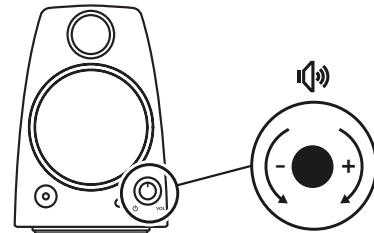

CONHEÇA O SEU PRODUTO

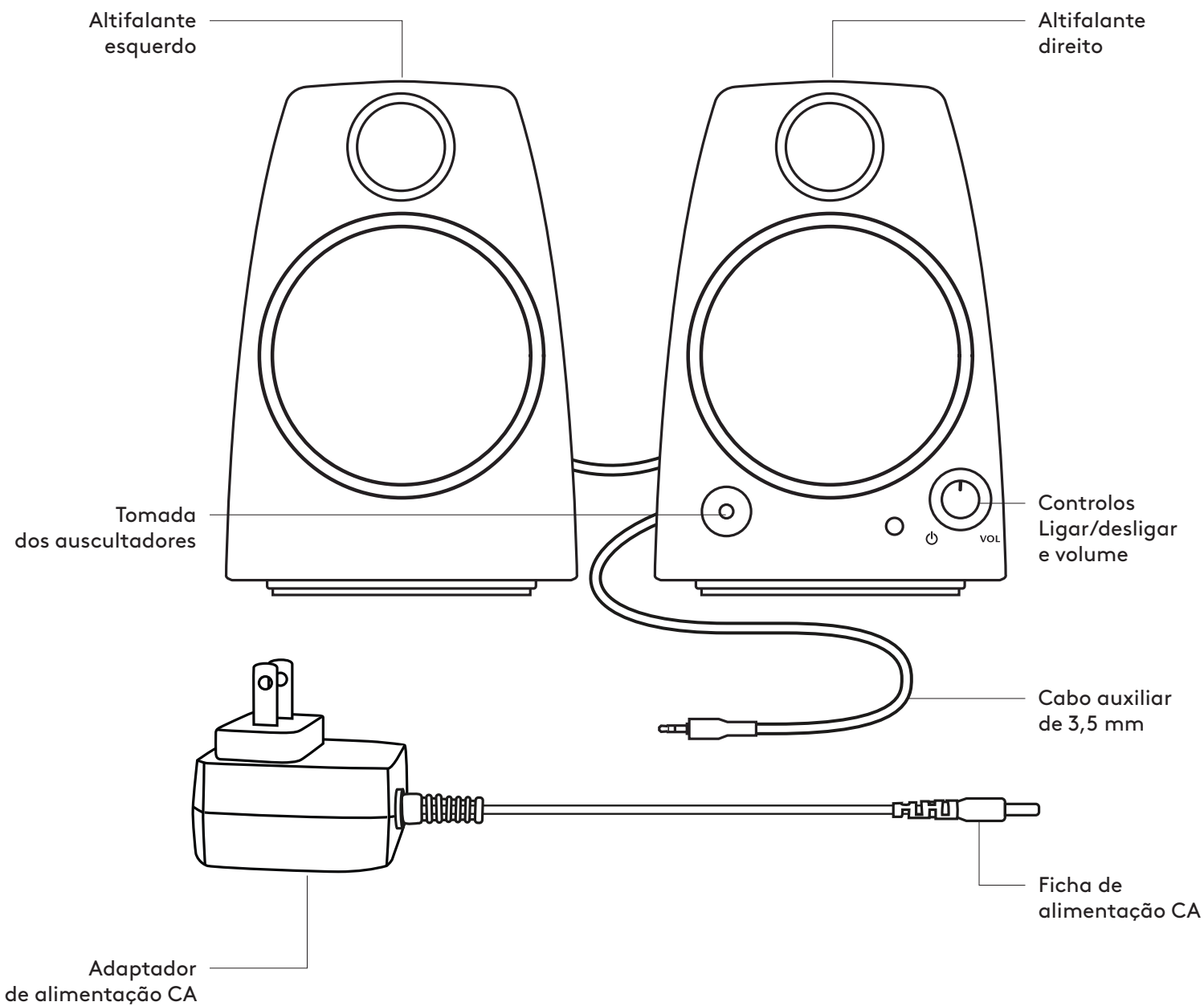

LIGAR OS ALTIFALANTES

1. Ligue a ficha de alimentação CA na parte posterior do altifalante direito e ligue o adaptador CA à tomada eléctrica.
2. Ligue a ficha de áudio de 3,5 mm no dispositivo de origem utilizando a entrada auxiliar de 3,5 mm ligada no altifalante direito.
3. (Opcional) Ligue os auscultadores à tomada de auscultadores na parte frontal do altifalante direito.
4. Ligue o altifalante no botão de alimentação.

1

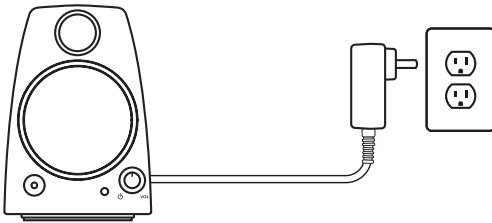

2

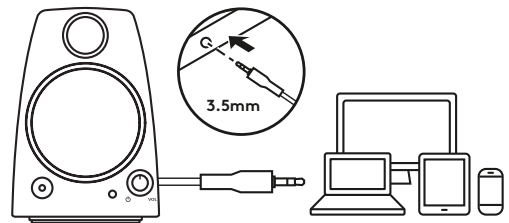

3

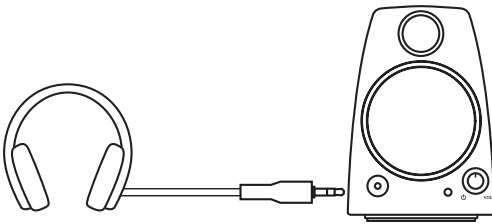

4

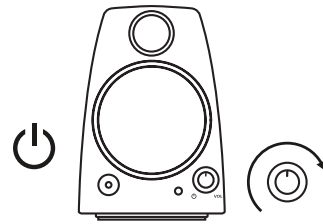

AJUSTAR O VOLUME

Aumente (ou diminua) o volume dos altifalantes rodando o botão de controlo no sentido dos ponteiros do relógio (ou no sentido contrário) no altifalante direito.

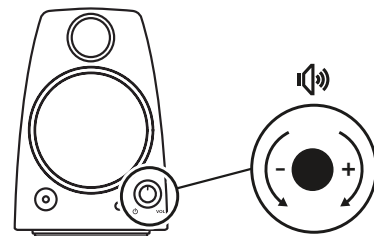

KEN JE PRODUCT

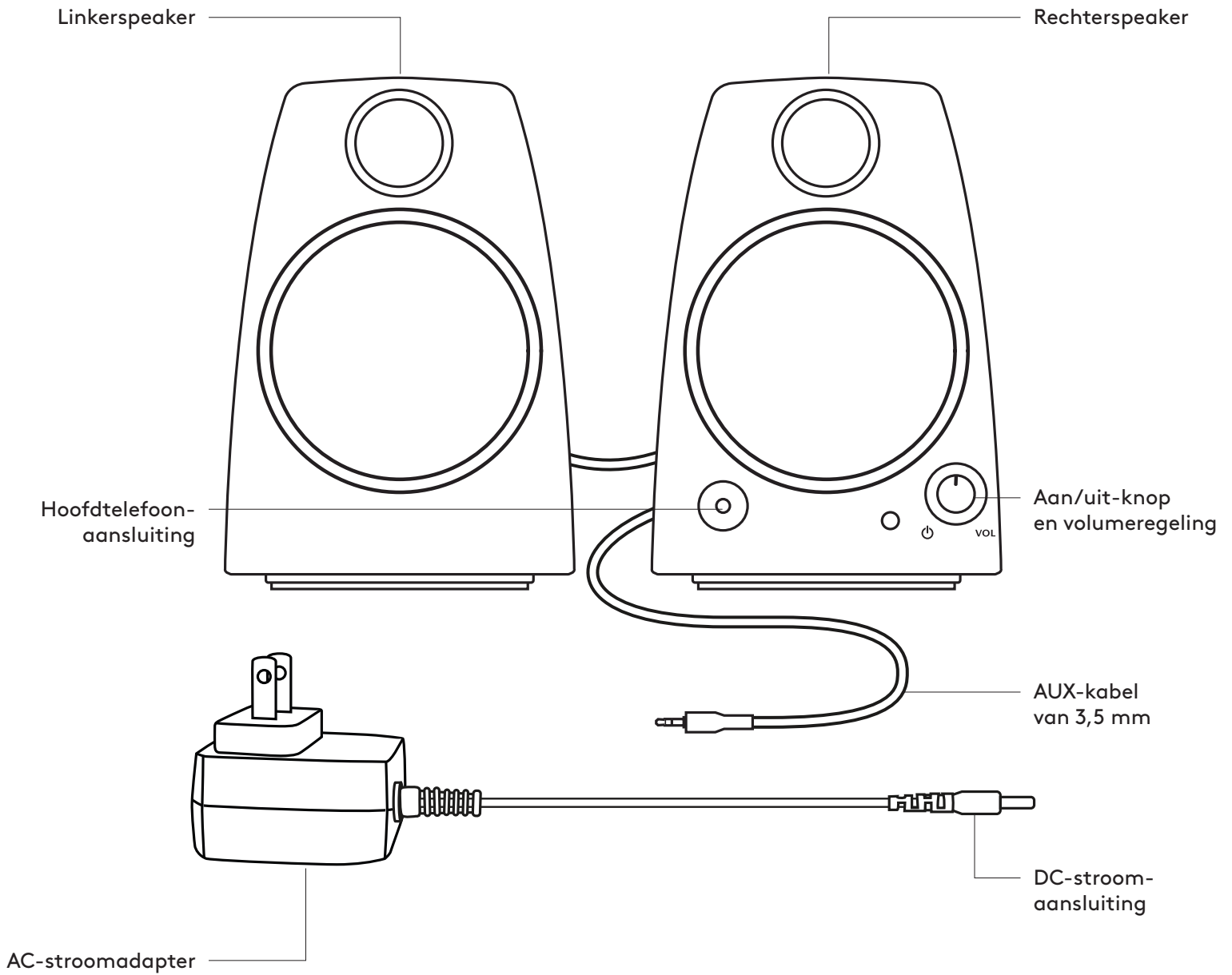

DE SPEAKERS AANSLUITEN

1. Sluit de DC-stekker op de achterkant van de rechterspeaker aan en de AC-adapter op een stopcontact.
2. Sluit de 3,5mm-geluids aansluiting van je bronapparaat aan op de verbonden AUX-ingang van 3,5 mm op de rechterspeaker.
3. (Optioneel) sluit je hoofdtelefoon aan op de hoofdtelefoonaansluiting aan de voorkant van de rechterspeaker.
4. Zet de speaker aan met de aan/uit-knop.

1

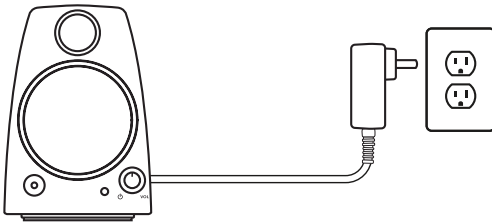

2

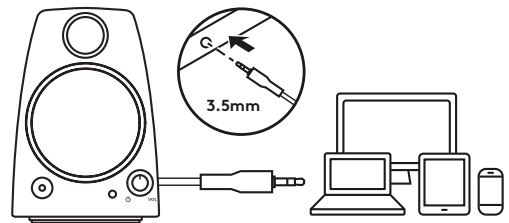

3

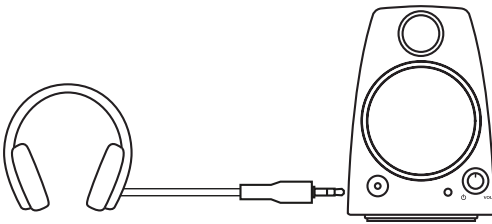

4

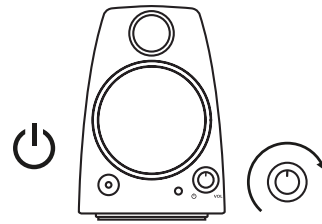

HET VOLUME AANPASSEN

Verhoog (of verlaag) het volume van de speakers door de draaiknop op de rechterspeaker met de klok mee (of tegen de klok in) te draaien.

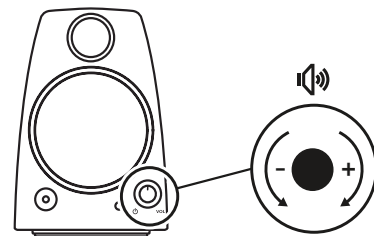

PRODUKTÖVERSIKT

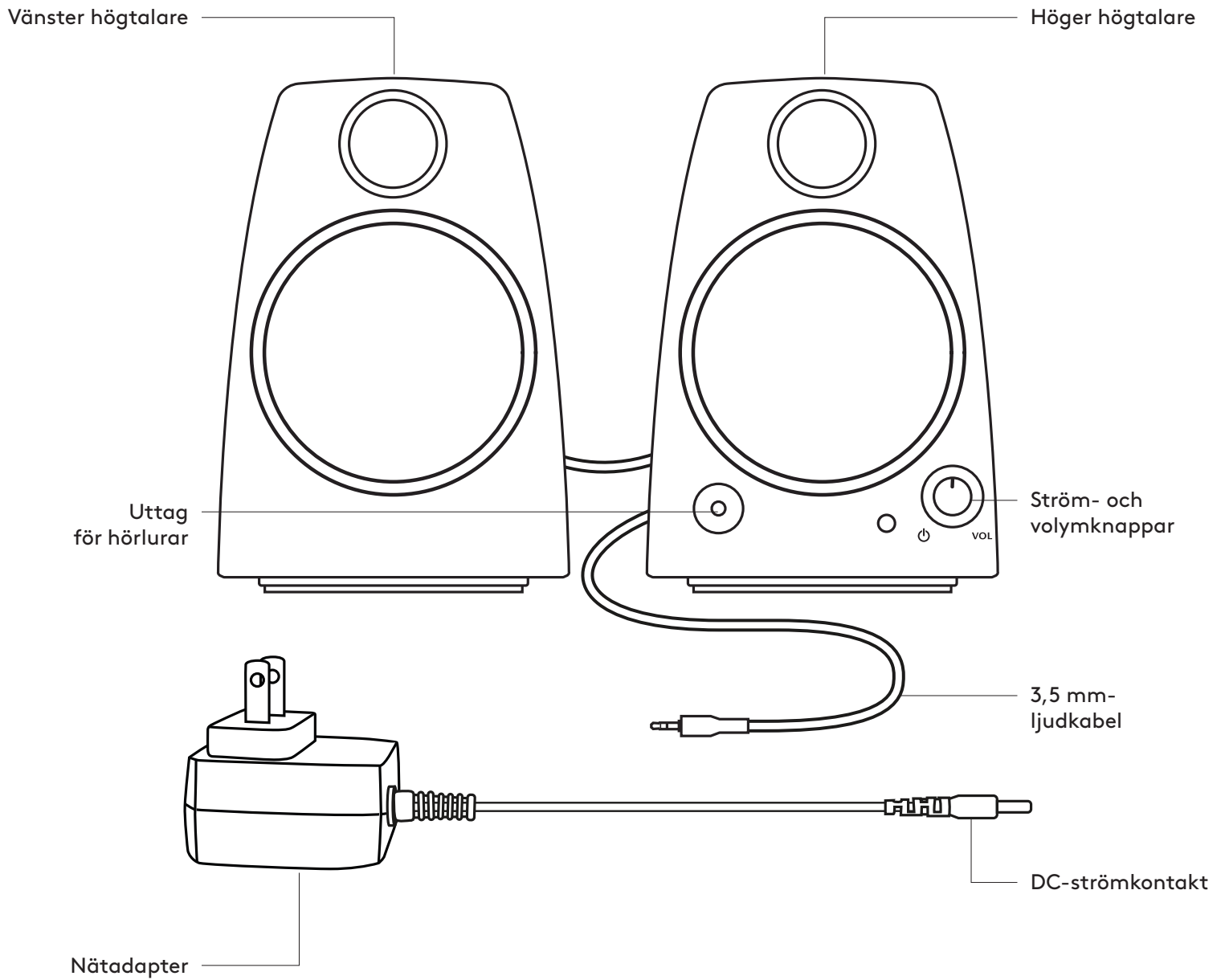

ANSLUTA HÖGTALARNA

1. Anslut DC-kontakten till baksidan av höger högtalare och anslut nätadaptern till eluttaget.
2. Anslut till 3,5 mm-ljudkontakten på källanheten med hjälp av 3,5 mm-ljudingången på baksidan av höger högtalare.
3. (Valfritt) Anslut hörlurarna till hörlursuttaket på framsidan av höger högtalare.
4. Slå på högtalaren med strömbrytaren.

1

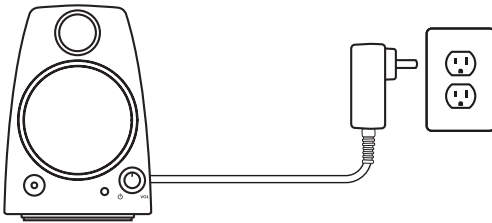

2

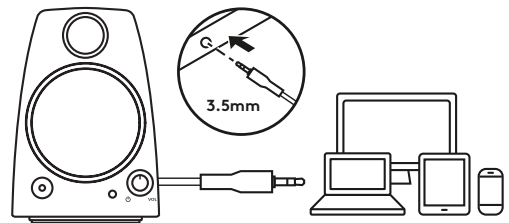

3

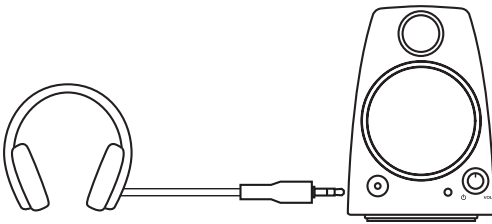

4

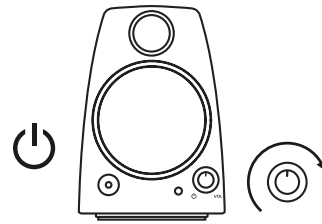

JUSTERA VOLYMEN

Öka (eller minska) volymen på högtalarna genom att vrida volymreglaget medurs (eller moturs) på höger högtalare.

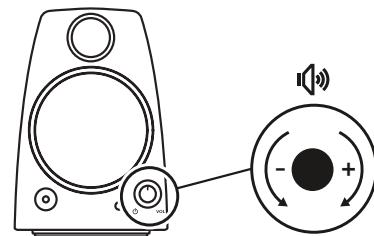

OVERSIGT OVER PRODUKTET

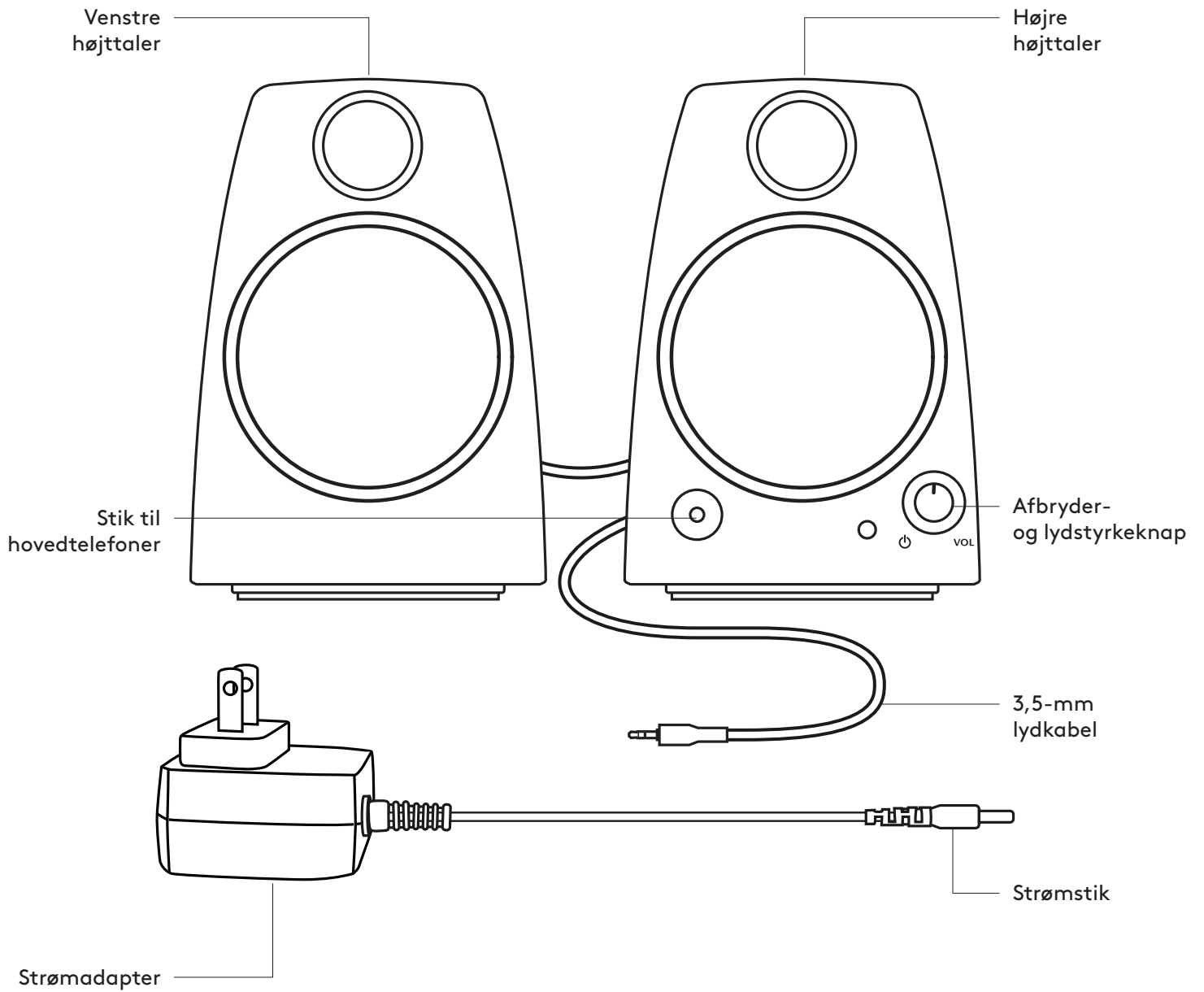

TILSLUTNING AF HØJTTALERNE

1. Sæt strømstikket i porten på bagsiden af den højre højttaler, og sæt strømadapteren i en stikkontakt.
2. Brug det medfølgende 3,5-mm kabel til at forbinde den højre højttaler med lydstikket på afspilleren.
3. Hvis du vil, kan du også slutte dine hovedtelefoner til hovedtelefonstikket på forsiden af den højre højttaler.
4. Tænd for højttaleren vha. afbryderknappen.

1

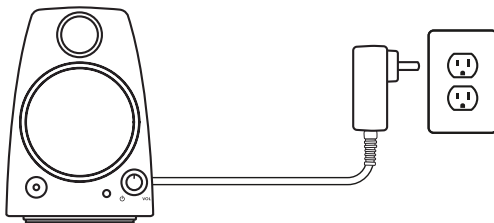

2

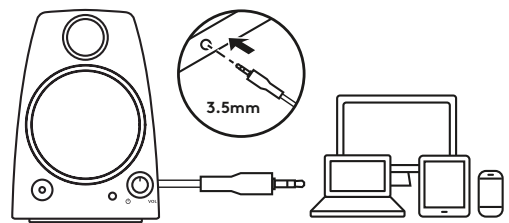

3

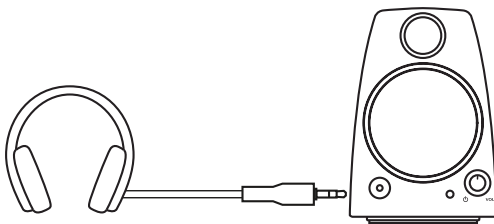

4

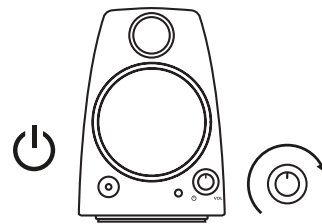

JUSTERING AF LYDSTYRKE

Lydstyrken i højttalerne justeres ved at dreje på knappen på den højre højttaler.

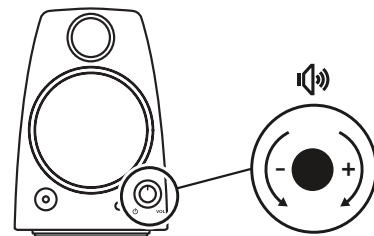

BLI KJENT MED PRODUKTET

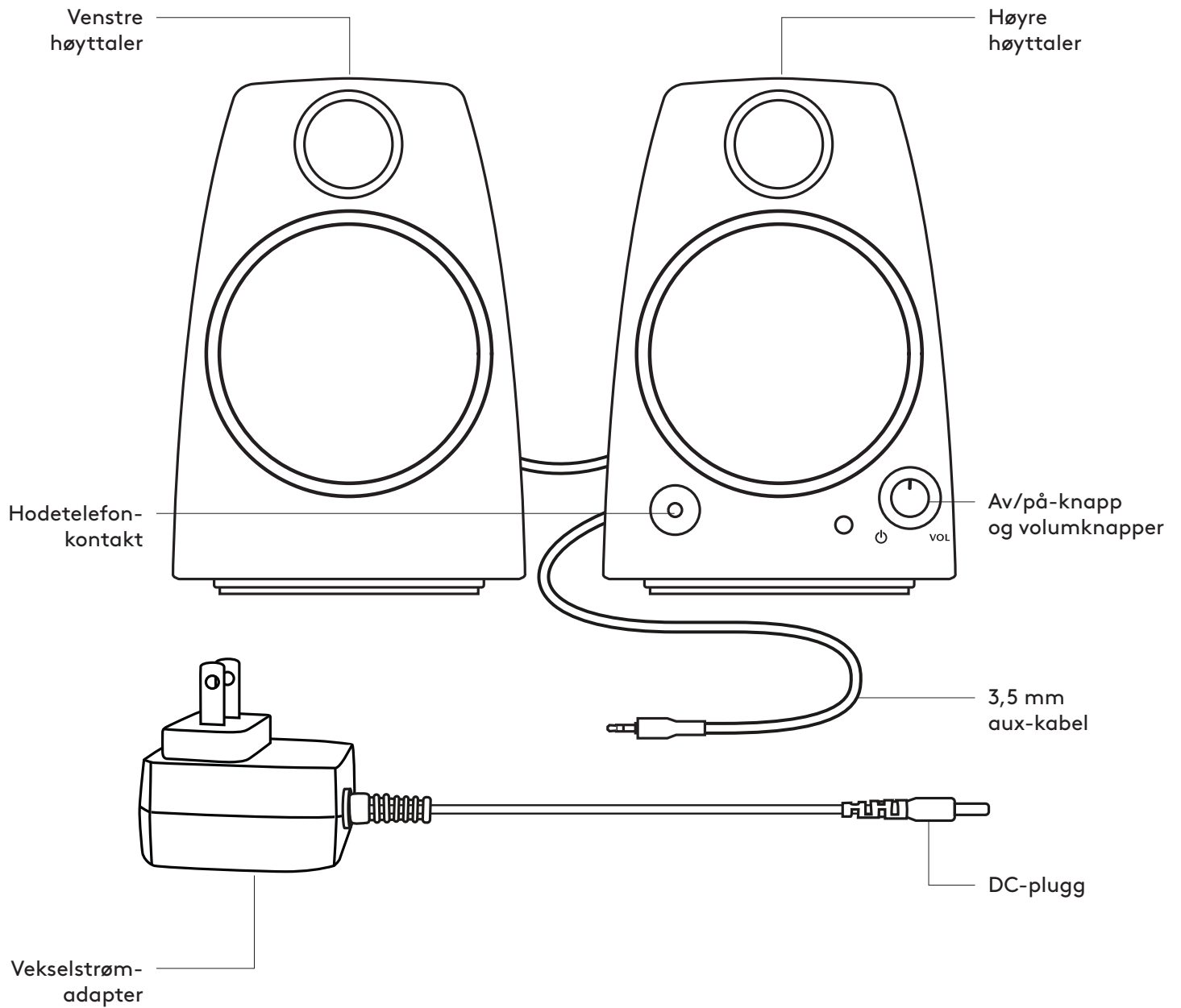

KOBLE TIL HØYTTALERNE

1. Koble likestrømstøpselet til baksiden av høyre høyttaler og koble strømadapteren til stikkontakten.
2. Koble til den 3,5 mm lydkontakten på kildeenheten ved hjelp av den 3,5 mm aux-inngangen på baksiden av høyre høyttaler.
3. (Valgfritt) Koble hodetelefonen til hodetelefonkontakten på fremsiden av høyre høyttaler.
4. Slå på høyttaleren med Av/på-knappen.

1

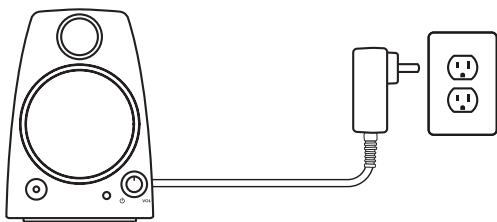

2

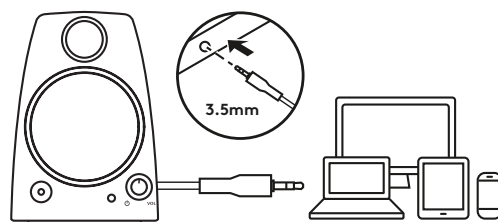

3

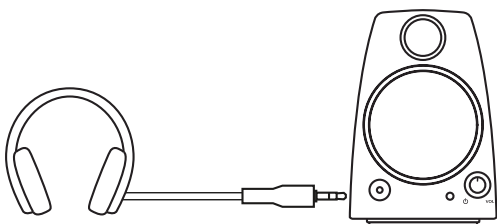

4

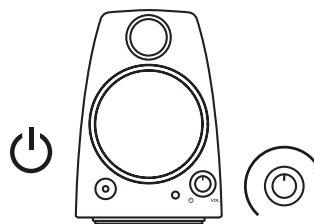

JUSTERE VOLUMET

Juster volumet til høyttalerne opp (eller ned) ved å dreie volumknappen med klokken (eller mot klokken) på høyre høyttaler.

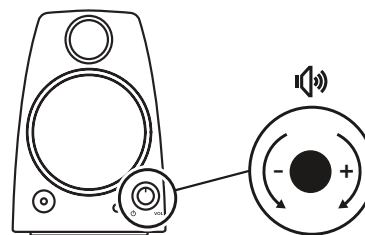

TUNNE TUOTTEESI

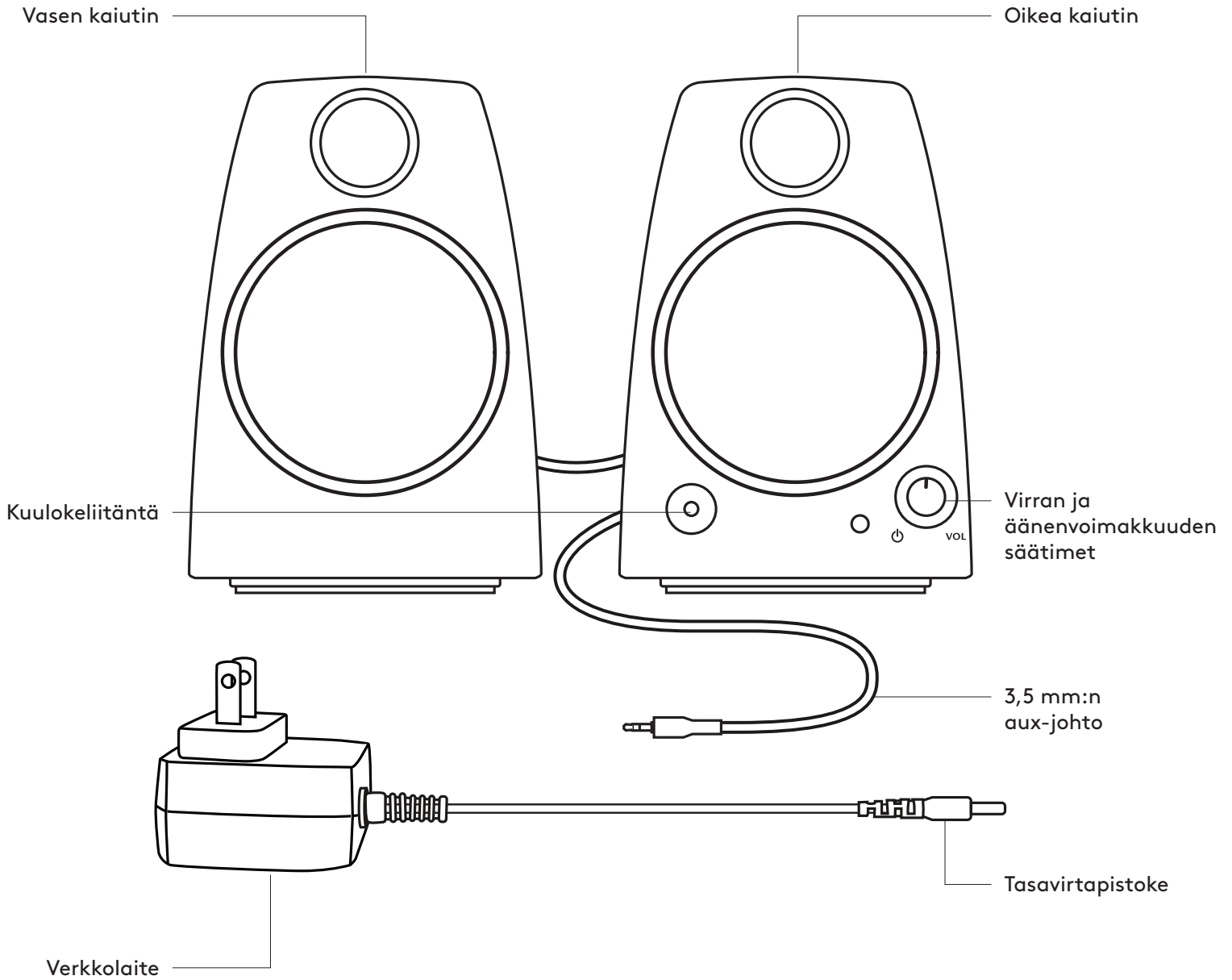

KAIUTTIMIEN YHDISTÄMINEN

1. Liitä tasavirtapistoke oikean kaiuttimen takaosaan ja verkkolaite pistorasiaan.
2. Kytke lähelaitteen 3,5 mm:n ääniliitäntään yhdistämällä mukana toimitettu johto oikean kaiuttimen 3,5 mm:n lisätuloliitäntään.
3. (Valinnainen) Liitä kuulokkeet kaiuttimen etuosan kuulokeliitäntään.
4. Kytke virta kaiuttimeen virtakytkimestä.

1

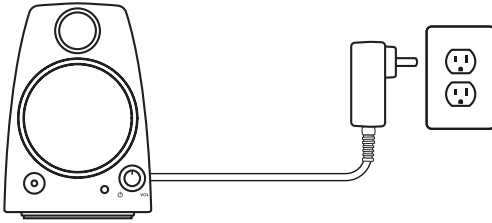

2

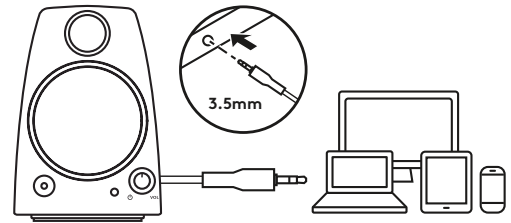

3

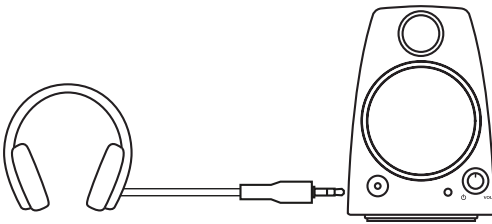

4

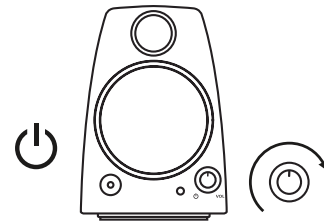

ÄÄNENVOIMAKKUUDEN SÄÄTÄMINEN

Säädä kaiuttimien äänenvoimakkuutta kääntämällä oikean kaiuttimen äänenvoimakkuussäädintä myötäpäivään (lisäys) tai vastapäivään (vähennys).

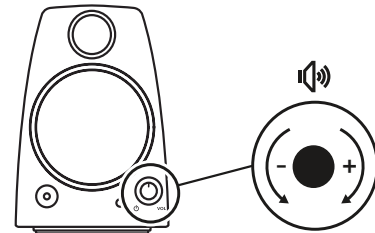

ΓΝΩΡΙΣΤΕ ΤΟ ΠΡΟΪΟΝ

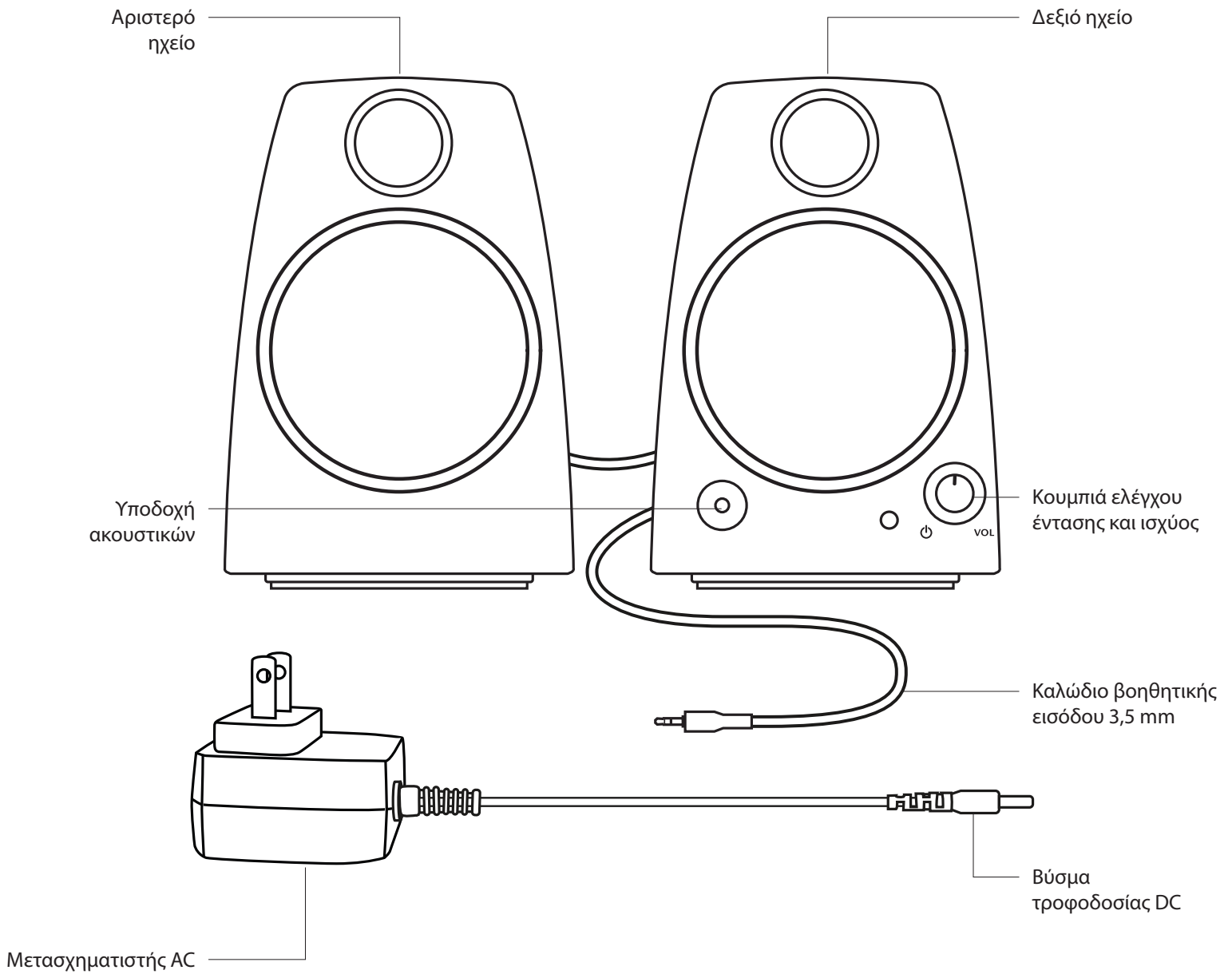

ΣΥΝΔΕΣΗ ΤΩΝ ΗΧΕΙΩΝ

1. Συνδέστε το βύσμα τροφοδοσίας DC στο πίσω μέρος του δεξιού ηχείου και συνδέστε τον μετασχηματιστή AC στην πρίζα.
2. Συνδέστε το βύσμα στην υποδοχή ήχου 3,5 mm της συσκευής-πηγής, χρησιμοποιώντας τη βοηθητική είσοδο 3,5 mm στο δεξιό ηχείο.
3. (Προαιρετικά) Συνδέστε τα ακουστικά στην υποδοχή ακουστικών στο μπροστινό μέρος του δεξιού ηχείου.
4. Ενεργοποιήστε το ηχείο χρησιμοποιώντας το στρογγυλό κουμπί ενεργοποίησης.

1

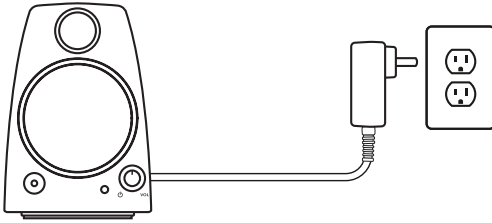

2

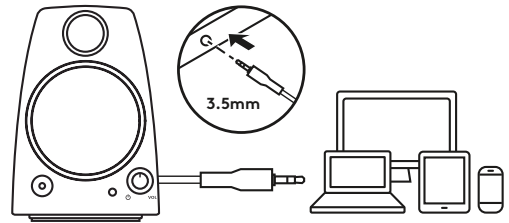

3

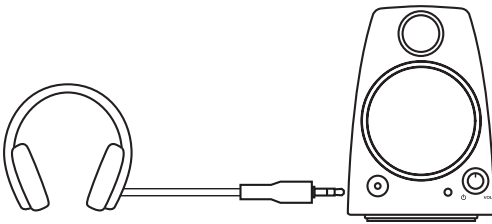

4

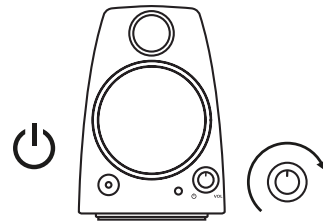

ΡΥΘΜΙΣΗ ΤΗΣ ΕΝΤΑΣΗΣ ΗΧΟΥ

Αυξήστε (ή μειώστε) την ένταση των ηχείων, περιστρέφοντας το κουμπί ελέγχου δεξιόστροφα (ή αριστερόστροφα) στο δεξιό ηχείο.

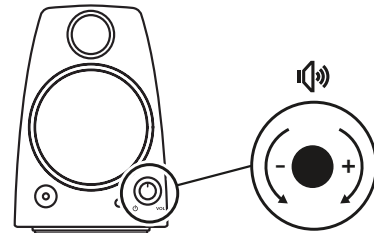

ЗНАКОМСТВО С УСТРОЙСТВОМ

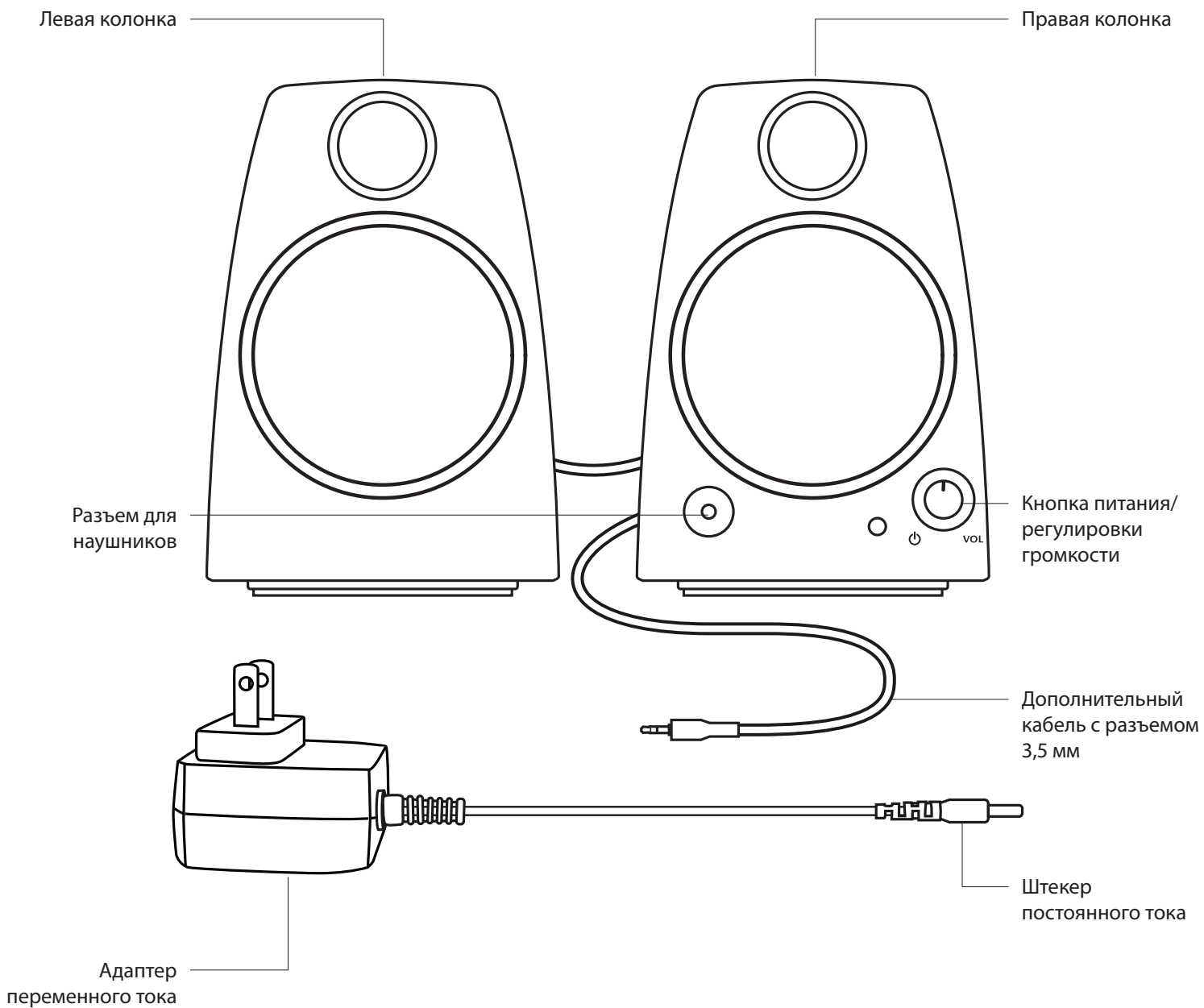

ПОДКЛЮЧЕНИЕ КОЛОНОК

1. Подключите штекер постоянного тока к разъему на задней панели правой колонки, а адаптер переменного тока — к розетке.
2. Подключите устройство-источник к дополнительному разъему 3,5 мм на правой колонке с помощью соответствующего кабеля.
3. Подключите наушники к соответствующему разъему на передней панели правой колонки (при необходимости).
4. Включите колонку, нажав кнопку питания.

1

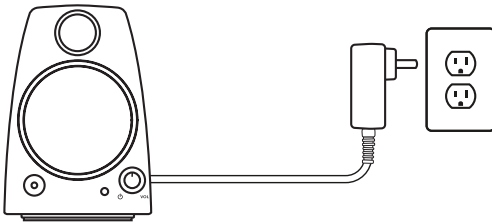

2

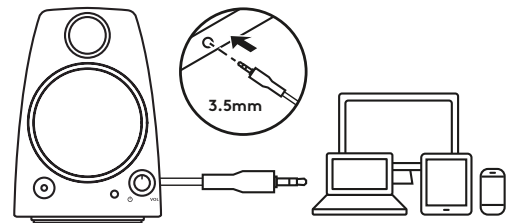

3

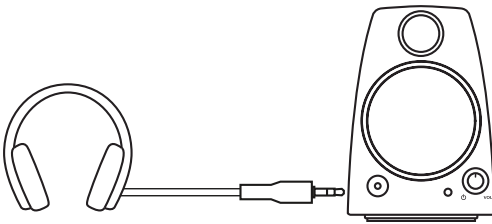

4

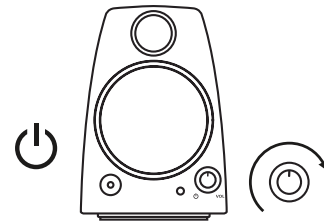

РЕГУЛИРОВКА ГРОМКОСТИ

Чтобы увеличить (уменьшить) громкость воспроизведения, поверните регулятор громкости на правой колонке по часовой стрелке (против часовой стрелки).

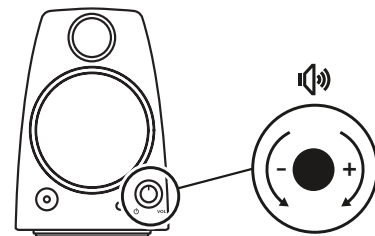

OPIS URZĄDZENIA

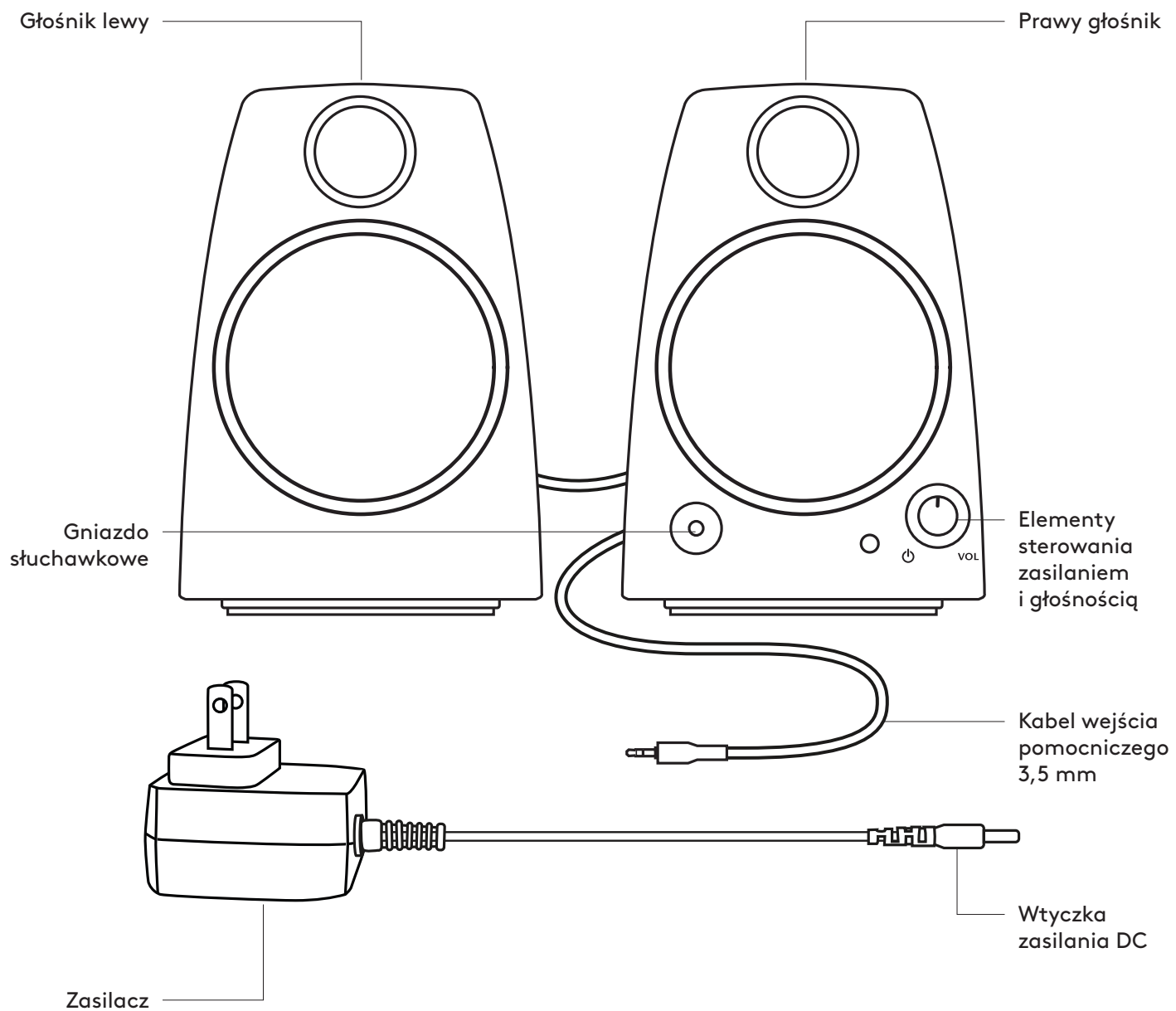

PODŁĄCZANIE GŁOŚNIKÓW

1. Podłącz wtyczkę zasilania DC z tyłu prawego głośnika i podłącz zasilacz do gniazdka elektrycznego.
2. Podłącz głośniki do złącza audio 3,5 mm na urządzeniu źródłowym za pomocą znajdującego się w prawym głośniku kabla wejścia pomocniczego 3,5 mm.
3. (Opcjonalnie) Podłącz słuchawki do gniazda słuchawkowego z przodu prawego głośnika.
4. Włącz głośniki za pomocą pokrętki zasilania.

1

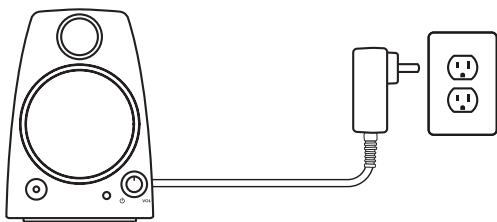

2

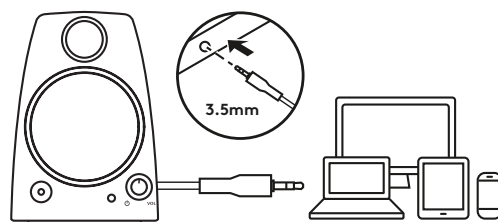

3

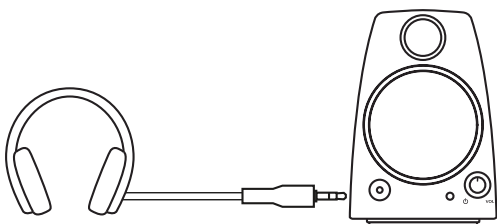

4

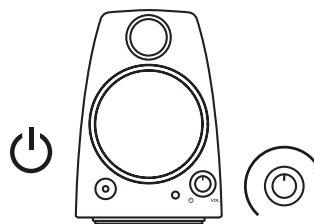

REGULACJA GŁOŚNOŚCI

Aby zwiększyć (lub zmniejszyć) poziom głośności głośników, obróć pokrętło regulacji głośności w kierunku zgodnym z ruchem wskazówek zegara (lub przeciwnym do niego) na prawym głośniku.

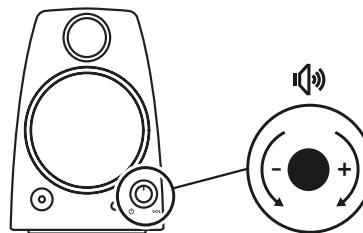

A TERMÉK ISMERTETÉSE

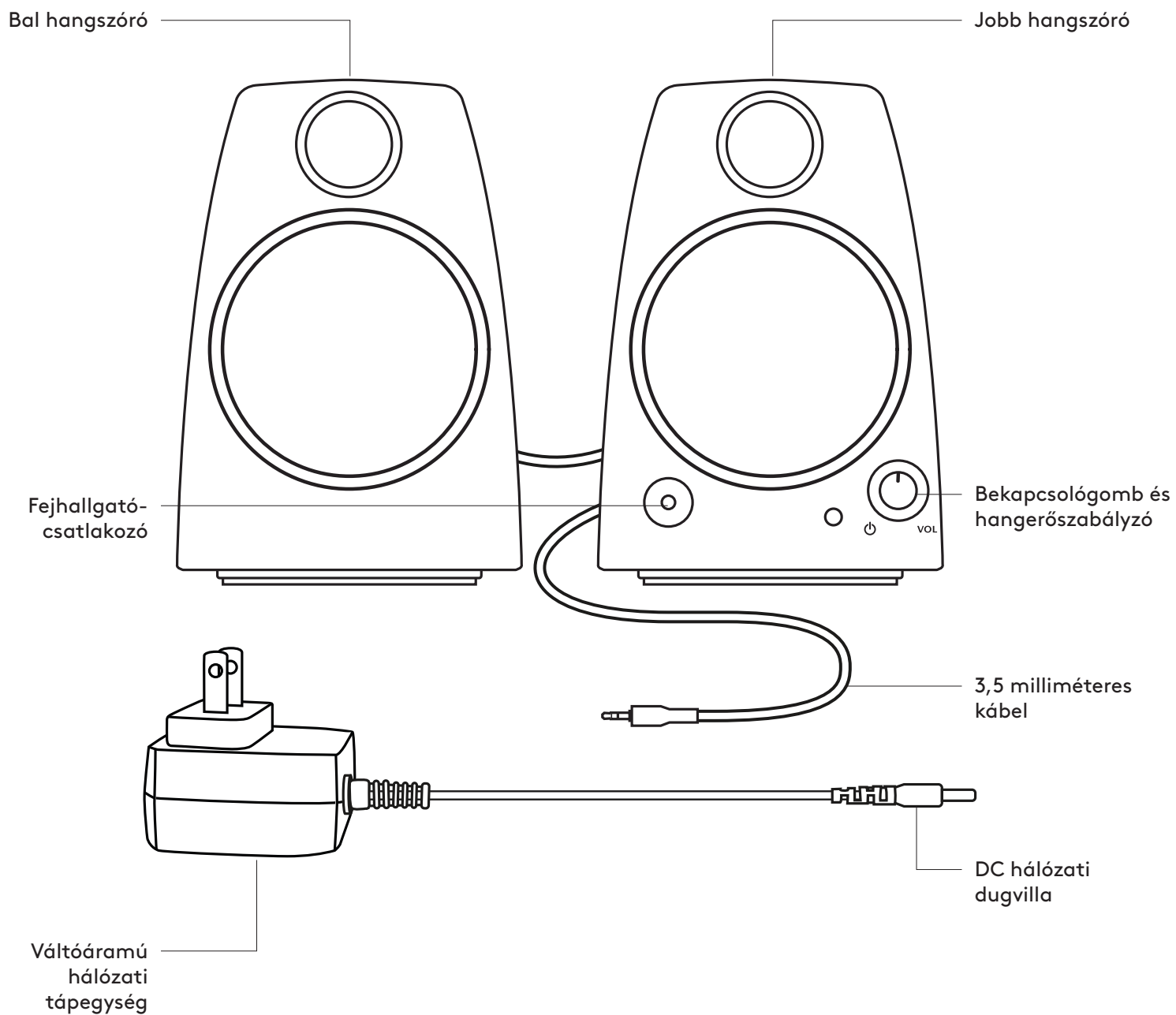

A HANGSZÓRÓK CSATLAKOZTATÁSA

1. Csatlakoztassa az egyenáramú tápcsatlakozót a jobb oldali hangszóró hátlapjához, majd a váltóáramú tápegységet a hálózati aljzathoz.
2. Csatlakoztassa a forráseszköz 3,5 mm-es hangcsatlakozóját a jobb oldali hangszóró mellékelt 3,5 mm-es pótbemenetéhez.
3. (Opcionális) Csatlakoztassa a fejhallgatóját a jobb oldali hangszóró elülső fejhallgató-csatlakozójához.
4. Kapcsolja be a hangszórót a bekapcsológombbal.

1

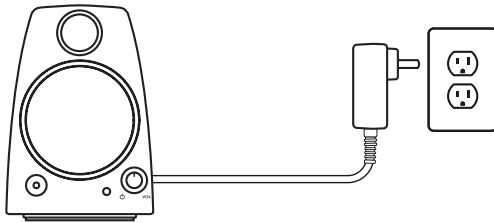

2

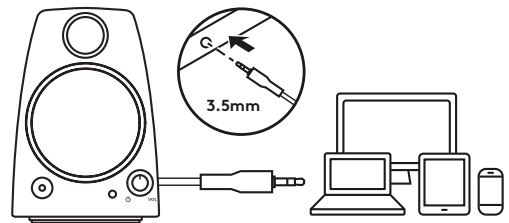

3

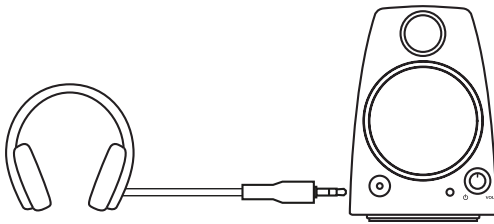

4

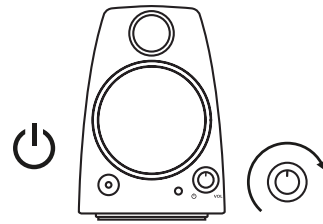

A HANGERŐ SZABÁLYOZÁSA

A hangerő a jobb oldali hangszóró oldalán lévő hangerőszabályzó gomb jobbra (vagy balra) forgatásával növelhető (vagy csökkenthető).

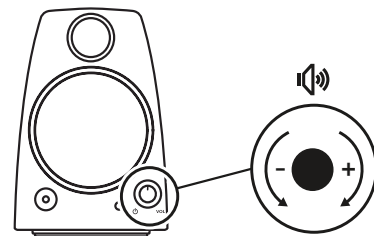

POPIS PRODUKTU

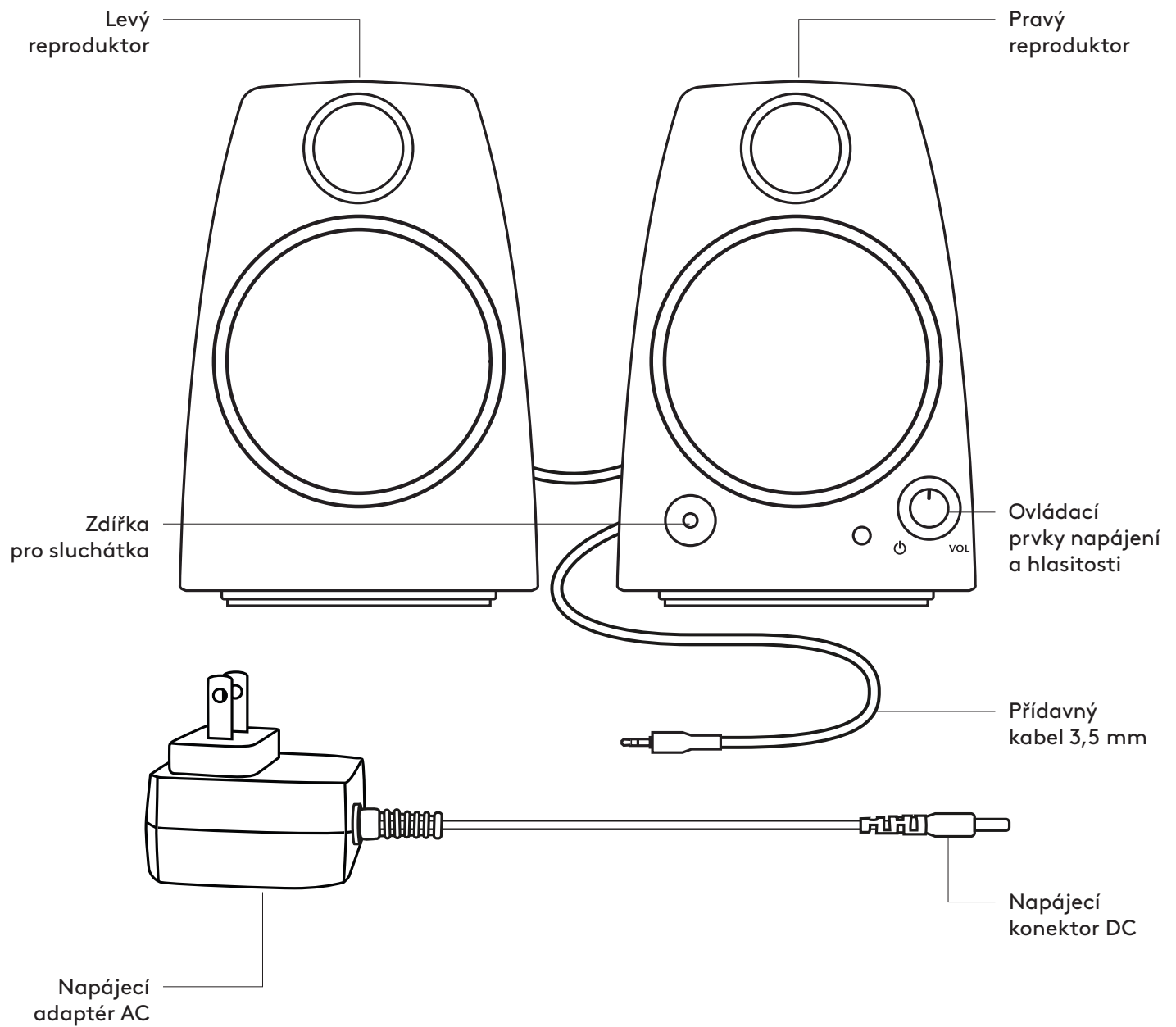

PŘIPOJENÍ REPRODUKTORŮ

1. Zapojte napájecí konektor DC do zadní části pravého reproduktoru a adaptér AC do elektrické sítě.
2. Zapojte kabel do audio zdířky 3,5 mm na zdrojovém zařízení využitím dostupného přídavného vstupu 3,5 mm na pravém reproduktoru.
3. (Volitelně) Zapojte sluchátka do zdířky pro sluchátka umístěné v přední části pravého reproduktoru.
4. Zapněte reproduktory pomocí tlačítka napájení.

1

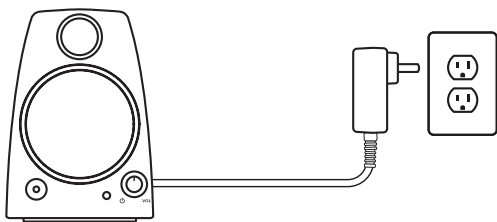

2

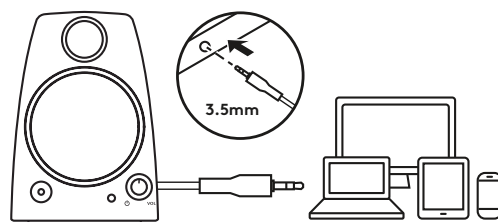

3

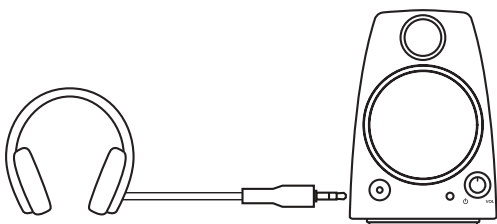

4

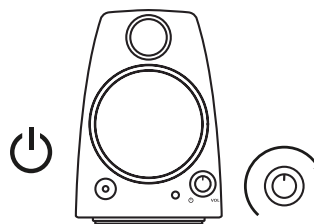

NASTAVENÍ HLASITOSTI

Hlasitost reproduktorů zvýšíte (nebo snížíte) otáčením ovládacího knoflíku hlasitosti na pravém reproduktoru ve směru (nebo proti směru) hodinových ručiček.

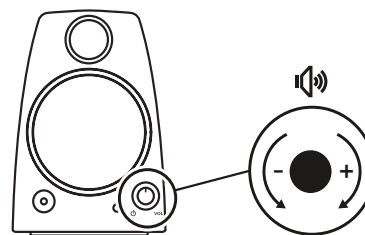

POPIS PRODUKTU

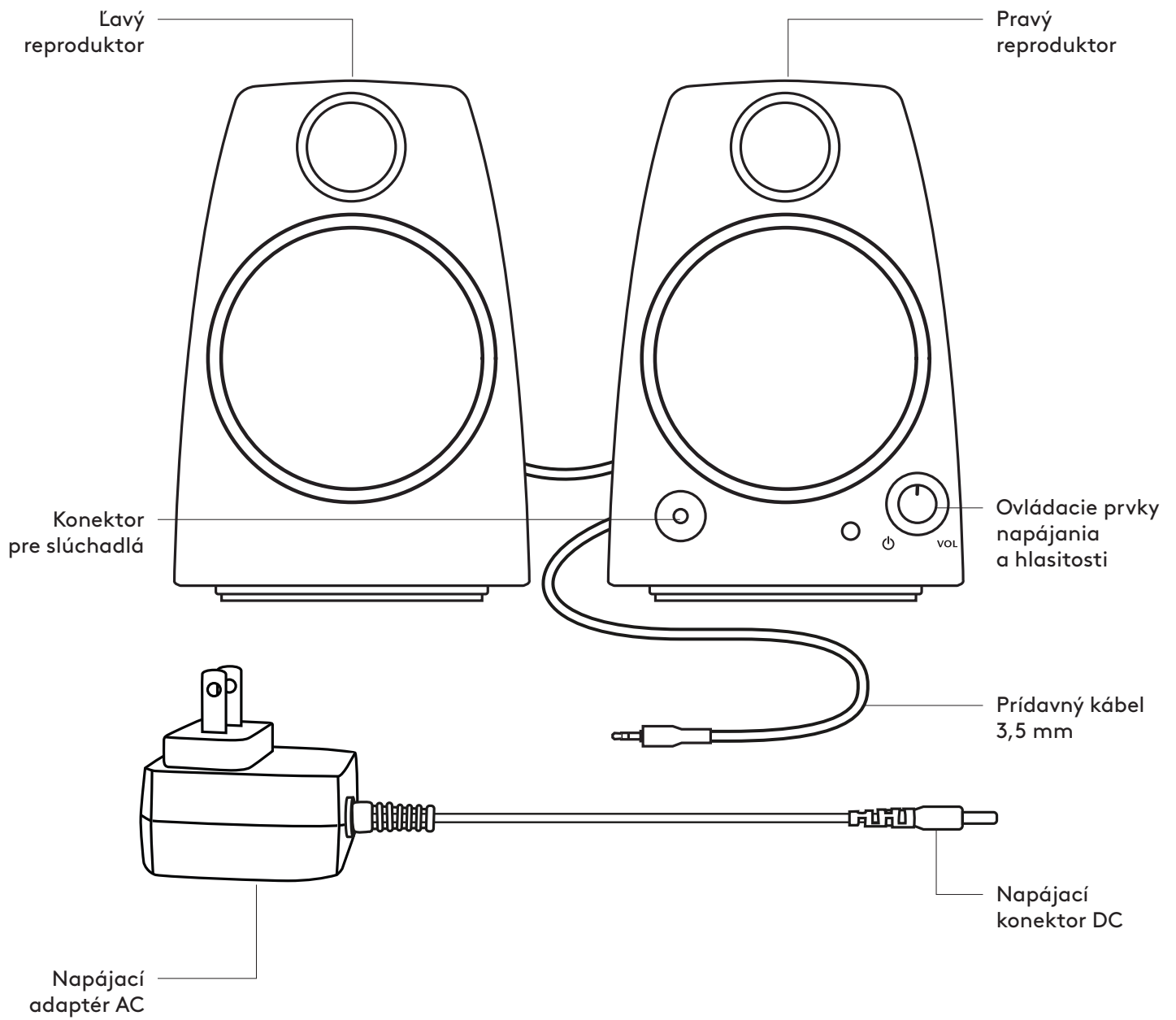

PRIPOJENIE REPRODUKTOROV

1. Zapojte napájací konektor DC do zadnej časti pravého reproduktora a adaptér AC do elektrickej siete.
2. Zapojte kábel do audio prípojky 3,5 mm na zdrojovom zariadení využitím dostupného prídavného vstupu 3,5 mm na pravom reproduktore.
3. (Voliteľne) Zapojte slúchadlá do prípojky pre slúchadlá umiestnenej v prednej časti pravého reproduktora.
4. Zapnite reproduktory pomocou tlačidla napájania.

1

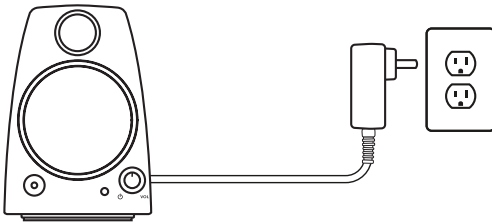

2

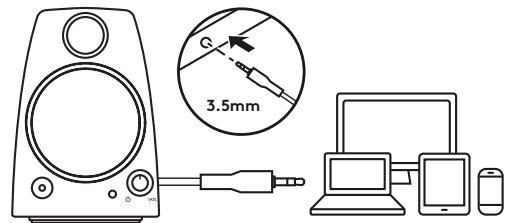

3

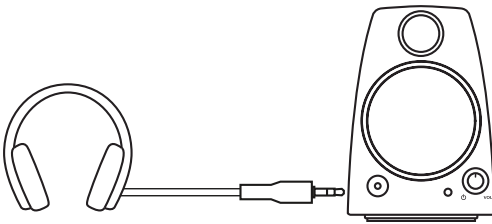

4

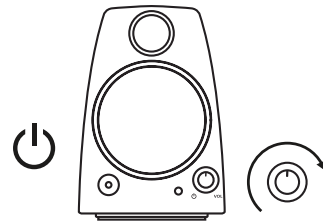

NASTAVENIE HLASITOSTI

Hlasitosť reproduktorov zvýšite (alebo znížite) otáčaním ovládacieho gombíka hlasitosti na pravom reproduktore v smere (alebo proti smeru) hodinových ručičiek.

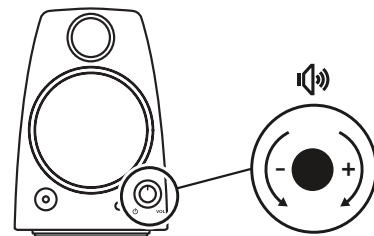

ОЗНАЙОМЛЕННЯ З ПРОДУКТОМ

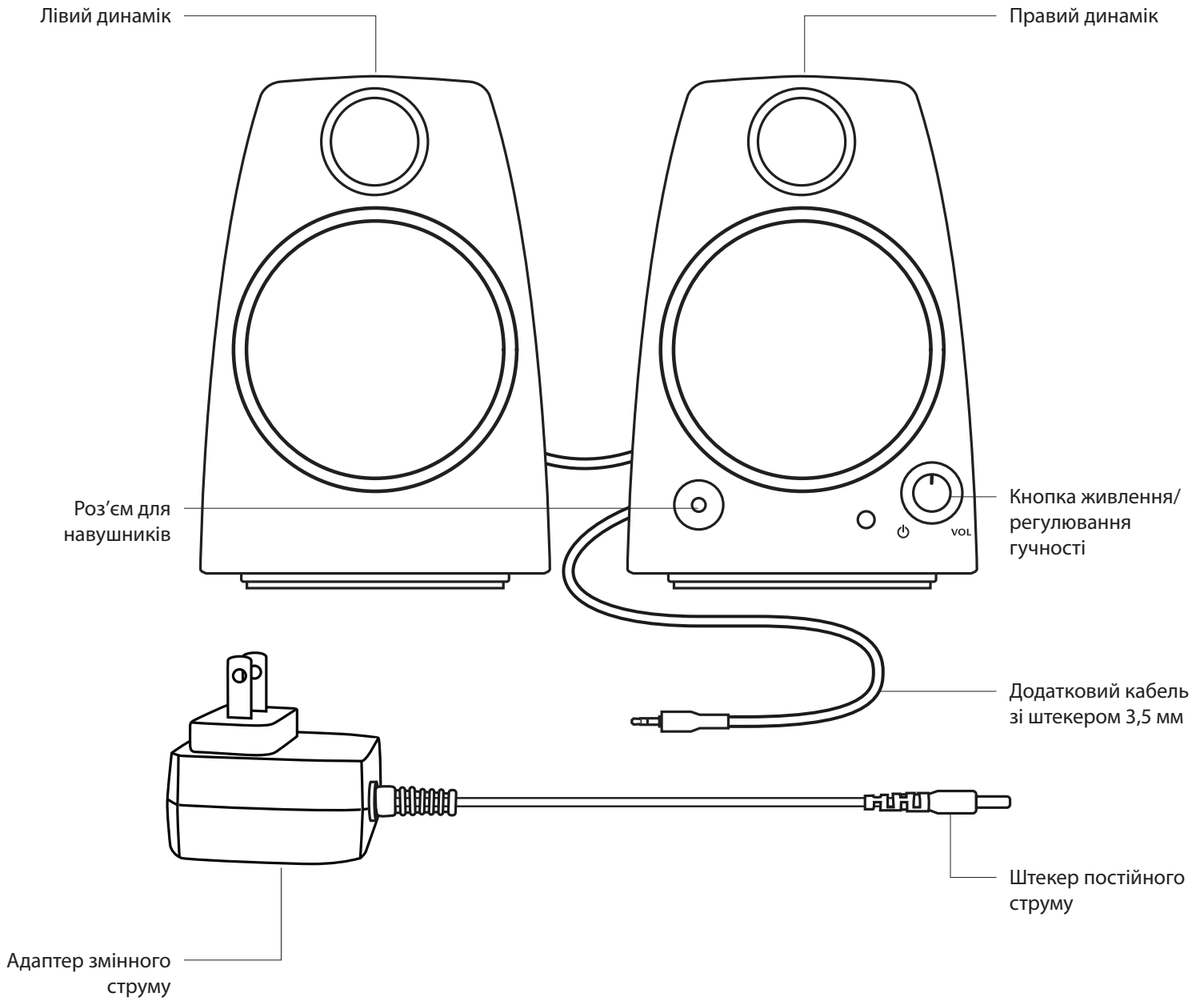

ПІДКЛЮЧЕННЯ ДИНАМІКІВ

1. Підключіть штекер постійного струму до роз'єму на задній панелі правого динаміка, а адаптер змінного струму – до розетки.
2. Підключіть пристрій-джерело до додаткового роз'єму 3,5 мм на правому динаміку за допомогою відповідного кабелю.
3. Підключіть навушники до відповідного роз'єму на передній панелі правого динаміка (за потреби).
4. Увімкніть динамік, натиснувши кнопку живлення.

1

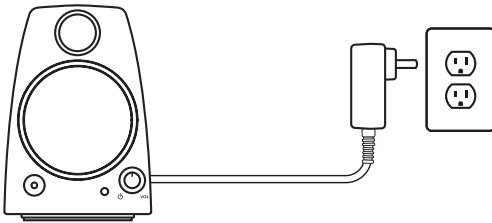

2

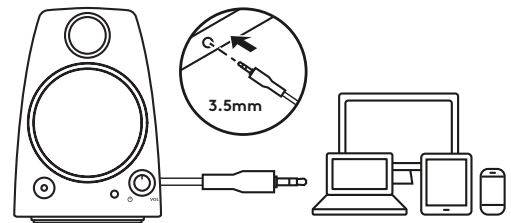

3

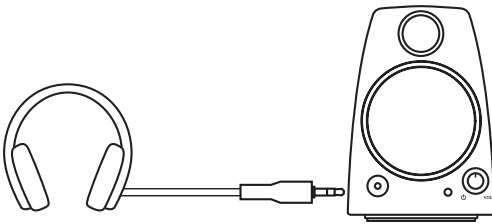

4

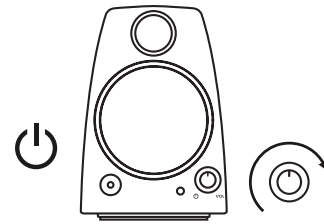

РЕГУЛЮВАННЯ ГУЧНОСТІ

Щоб збільшити (зменшити) гучність відтворення, поверніть регулятор гучності на правому динаміку за годинниковою стрілкою (проти годинникової стрілки).

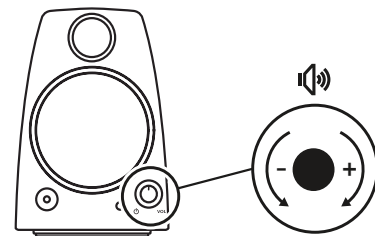

TOOTE TUTVUSTUS

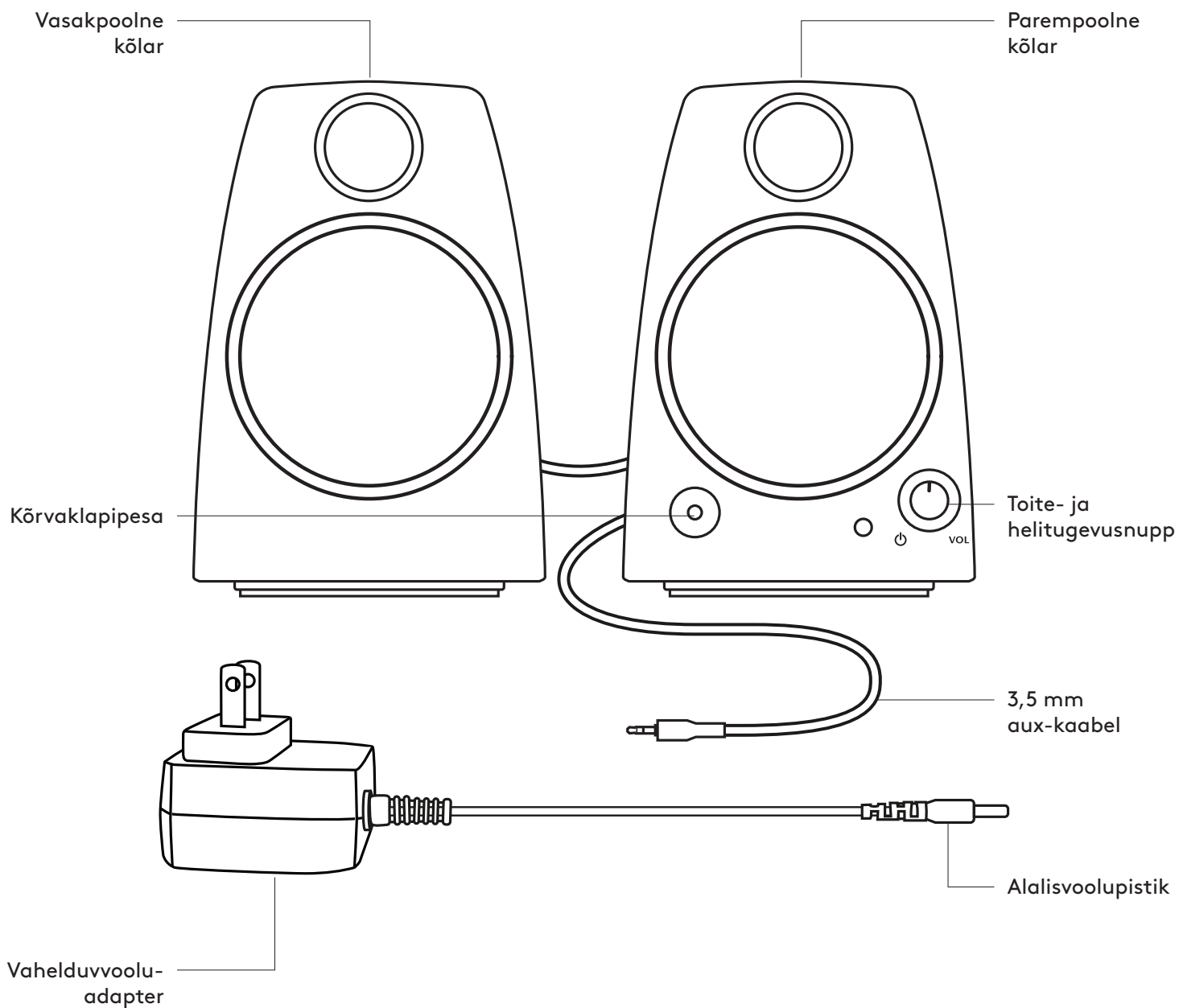

KÖLARITE ÜHENDAMINE

1. Ühendage alalisvoolupistik parempoolse kõlari taha ja vahelduvvooluadapter stepslisse.
2. Pistke parempoolse kõlariga ühendatud 3,5 mm aux-sisend lähteseadme 3,5 mm helipessa.
3. (Valikuline.) Ühendage kõrvaklapid parempoolse kõlari esiküljel asuvasse kõrvaklapipessa.
4. Lülitage kõlar toitenuppu keerates sisse.

1

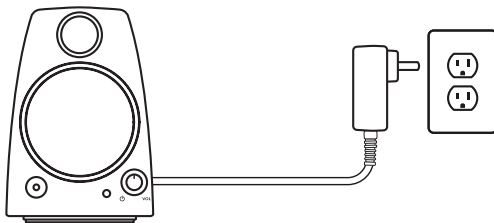

2

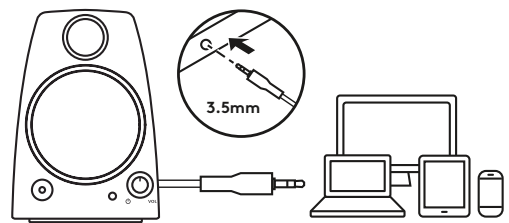

3

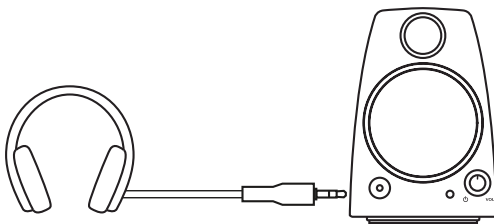

4

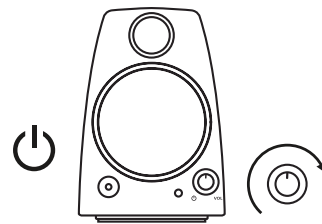

HELITUGEVUSE REGULEERIMINE

Kõlarite helitugevuse reguleerimiseks pöörake parempoolsel kõlaril asuvat reguleerimisnuppu päri- või vastupäeva.

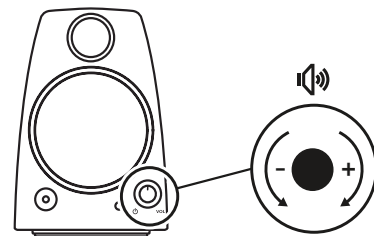

PĀRZINIET SAVU IERĪCI

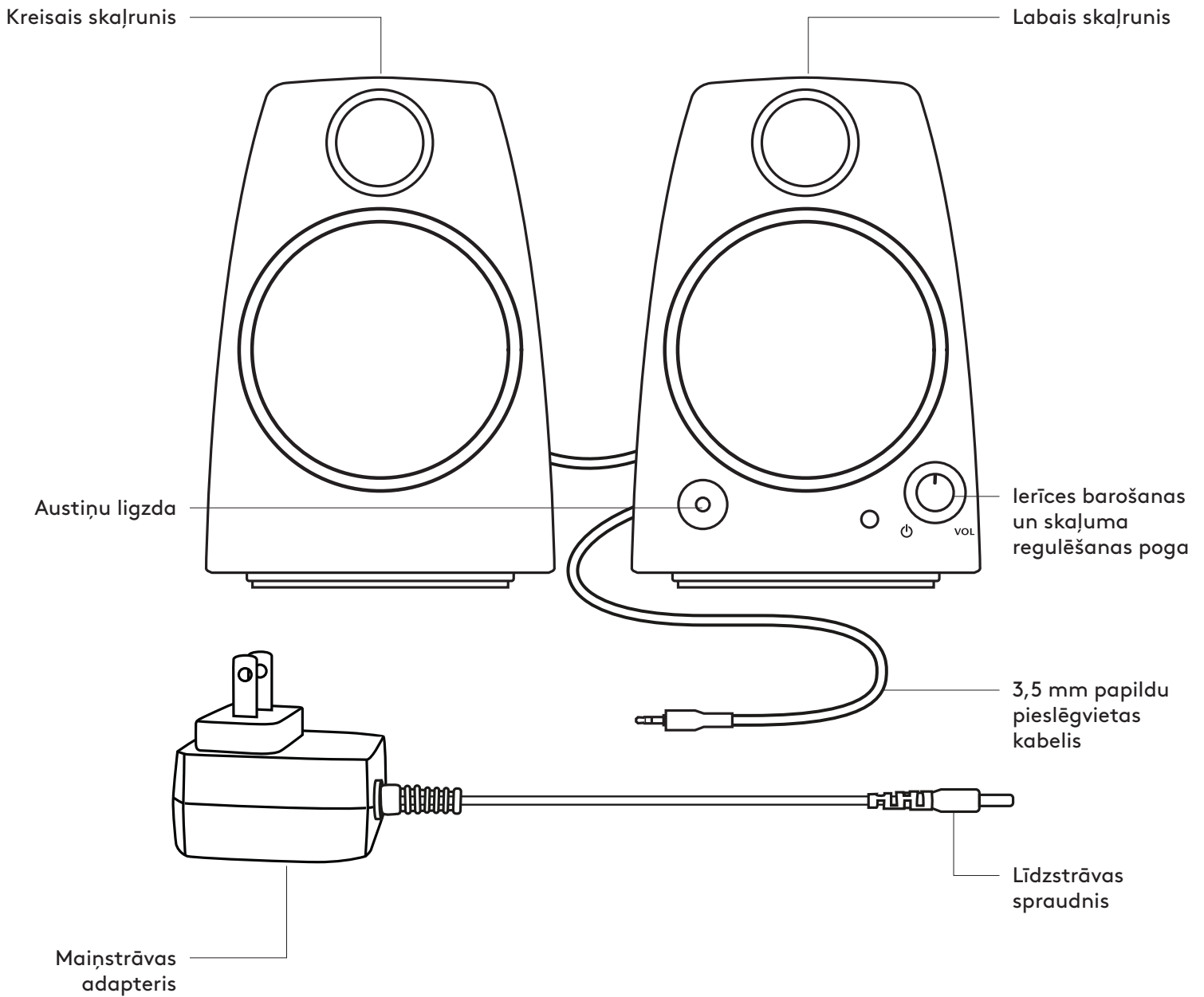

SKAĻRUŅU PIEVIENOŠANA

1. Pievienojiet līdzstrāvas spraudni labā skaļruņa aizmugurē un pievienojiet maiņstrāvas adapteri elektriskajai kontaktligzdai.
2. Savienojiet ar skaņas avota 3,5 mm audio ligzdu, izmantojot labā skaļruņa 3,5 mm papildu ievadi.
3. (Neobligāti) Pievienojiet austiņas austiņu ligzdai labā skaļruņa priekšpusē.
4. Ieslēdziet skaļruni, izmantojot barošanas pogu.

1

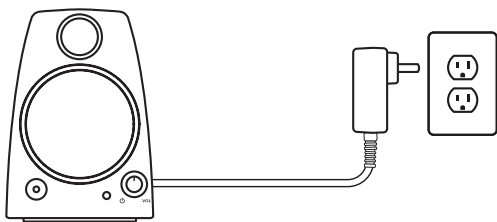

2.

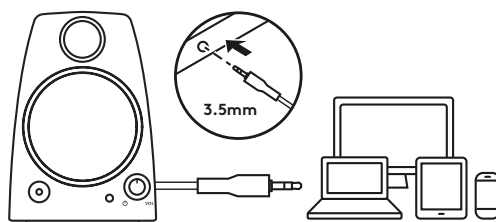

3.

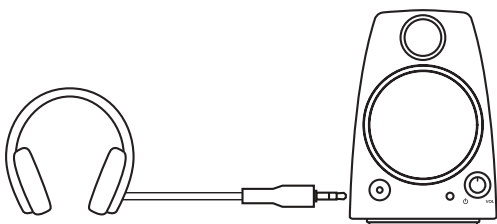

4

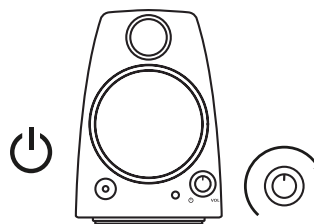

SKAĻUMA REGULĒŠANA

Palieliniet (vai samaziniet) skaļruņu skaļumu, pagriežot labā skaļruņa regulēšanas pogu pulksteņrādītāju kustības virzienā (vai pretēji pulksteņrādītāju kustības virzienam).

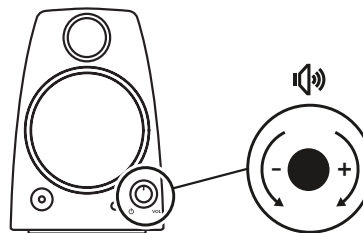

SUSIPAŽINKITE SU SAVO GAMINIU

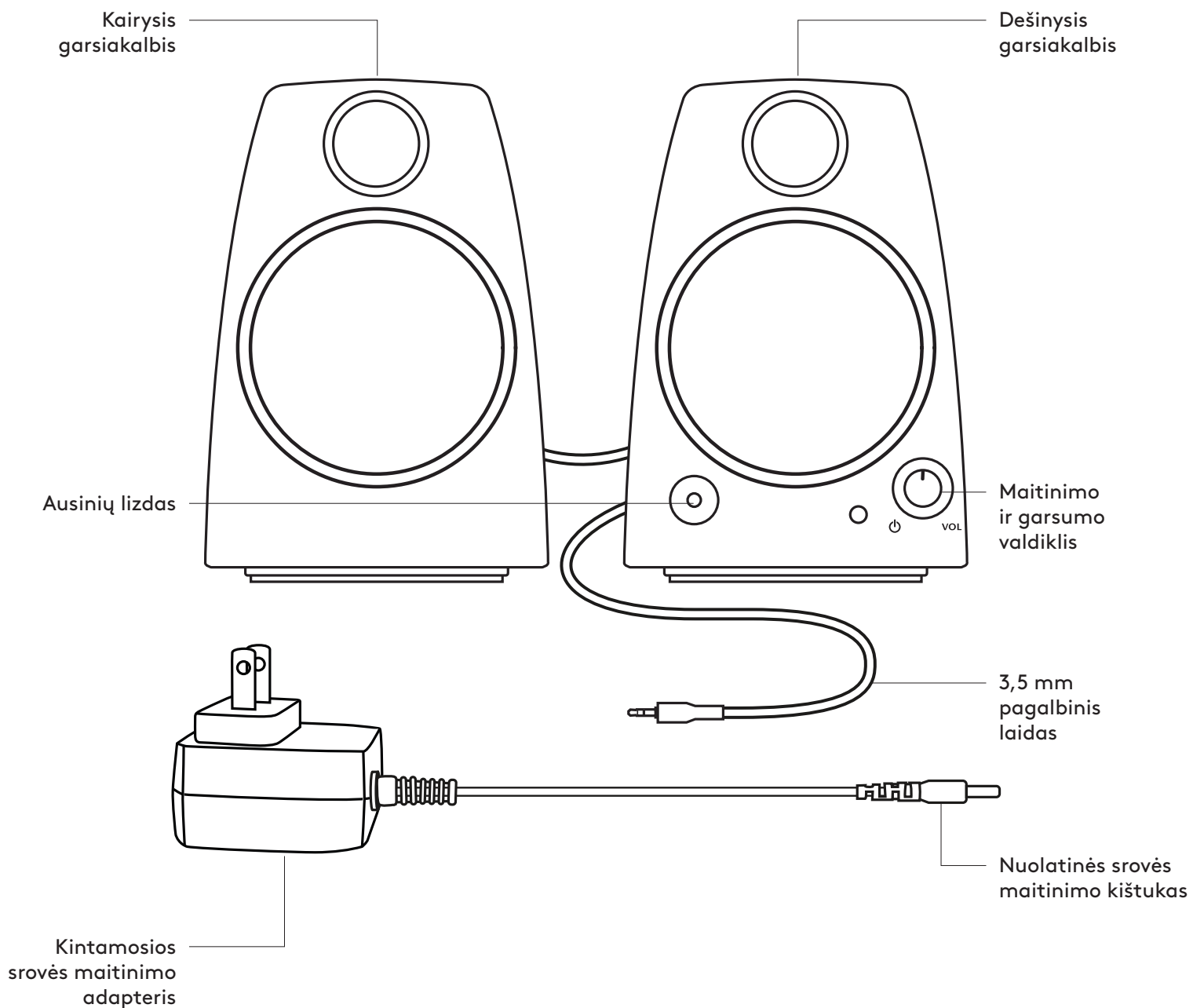

GARSIKALBIŲ PRIJUNGIMAS

1. Prijunkite pastoviosios srovės maitinimo kištuką prie jungties dešiniojo garsikalbio gale, o tada prijunkite savo kintamosios srovės adapterį prie elektros lizdo.
2. Prijunkite šaltinio įrenginį 3,5 mm garso lizdą naudodami pridedamą 3,5 mm išorinę įvestį dešiniajame garsikalbyje.
3. (Pasirinktina) Ausines prijunkite prie ausinių lizdo, esančio dešiniojo garsikalbio priekyjeje.
4. Maitinimo rankenėlę įjunkite garsikalbį.

1

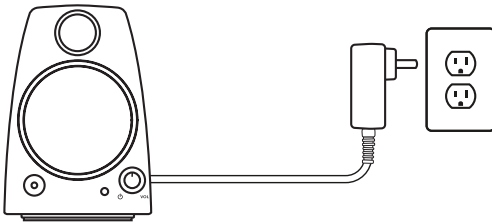

2

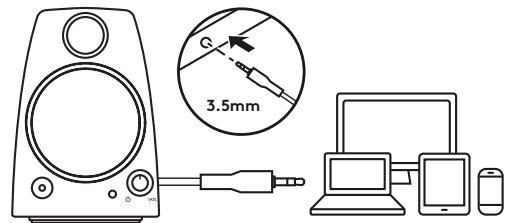

3

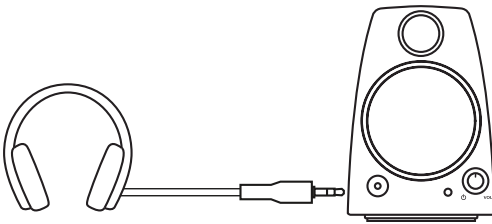

4

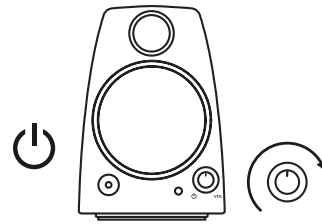

GARSUMO REGULIAVIMAS

Padidinkite (ar sumažinkite) garsikalbių garsumą pasukdami reguliavimo rankenėlę pagal laikrodžio rodyklę (prieš laikrodžio rodyklę) garsikalbio dešinėje.

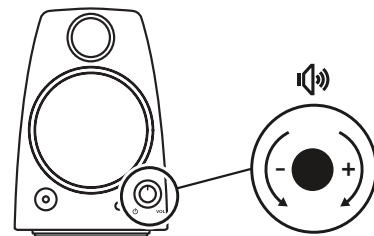

ЗАПОЗНАВАНЕ С ПРОДУКТА

Ляв високоговорител

Десен високоговорител

Жак за слушалки

Контроли за захранване и за управление на звука

3,5 мм допълнителен кабел

Правотоков накрайник за захранване

Променливотоков адаптер за захранване

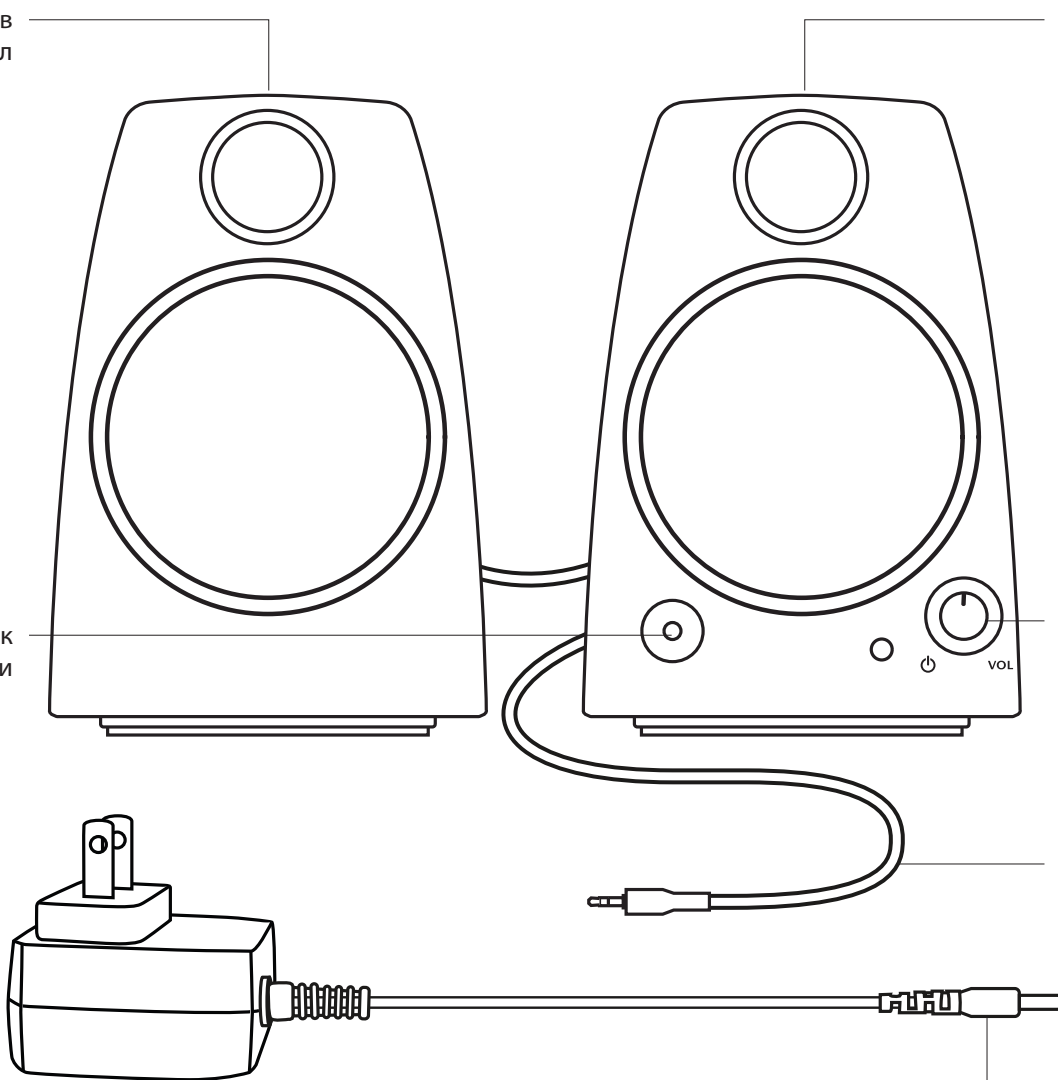

СВЪРЗВАНЕ НА ВИСОКОГОВОРИТЕЛИТЕ

1. Свържете правотоковия накрайник за захранване към задната част на десния високоговорител, след което свържете променливотоковия адаптер към електрическия контакт.
2. Свържете към 3,5 мм аудиожек на устройството източник, като използвате прикрепения 3,5 мм допълнителен вход от задната страна на десния високоговорител.
3. (По избор) Свържете слушалките си към жака за слушалки от предната страна на десния високоговорител.
4. Включете високоговорителя, като използвате копчето за захранване.

1

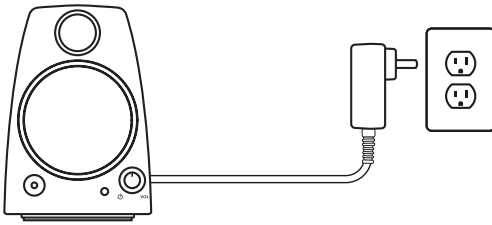

2

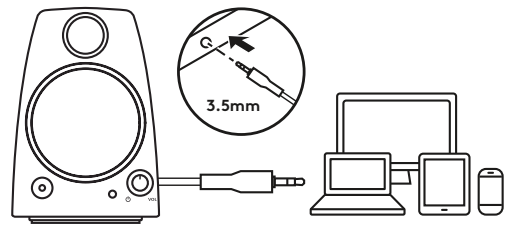

3

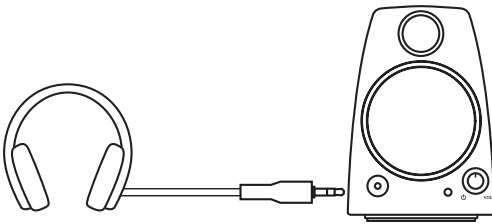

4

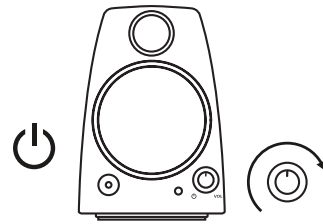

РЕГУЛИРАНЕ НА СИЛАТА НА ЗВУКА

Увеличавайте (или намалявайте) силата на звука на високоговорителите чрез завъртане на копчето за управление, намиращо се на десния високоговорител, по часовниковата стрелка (срещу часовниковата стрелка).

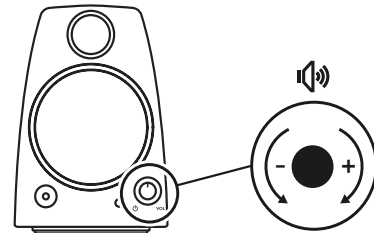

UPOZNAJTE SVOJ UREĐAJ

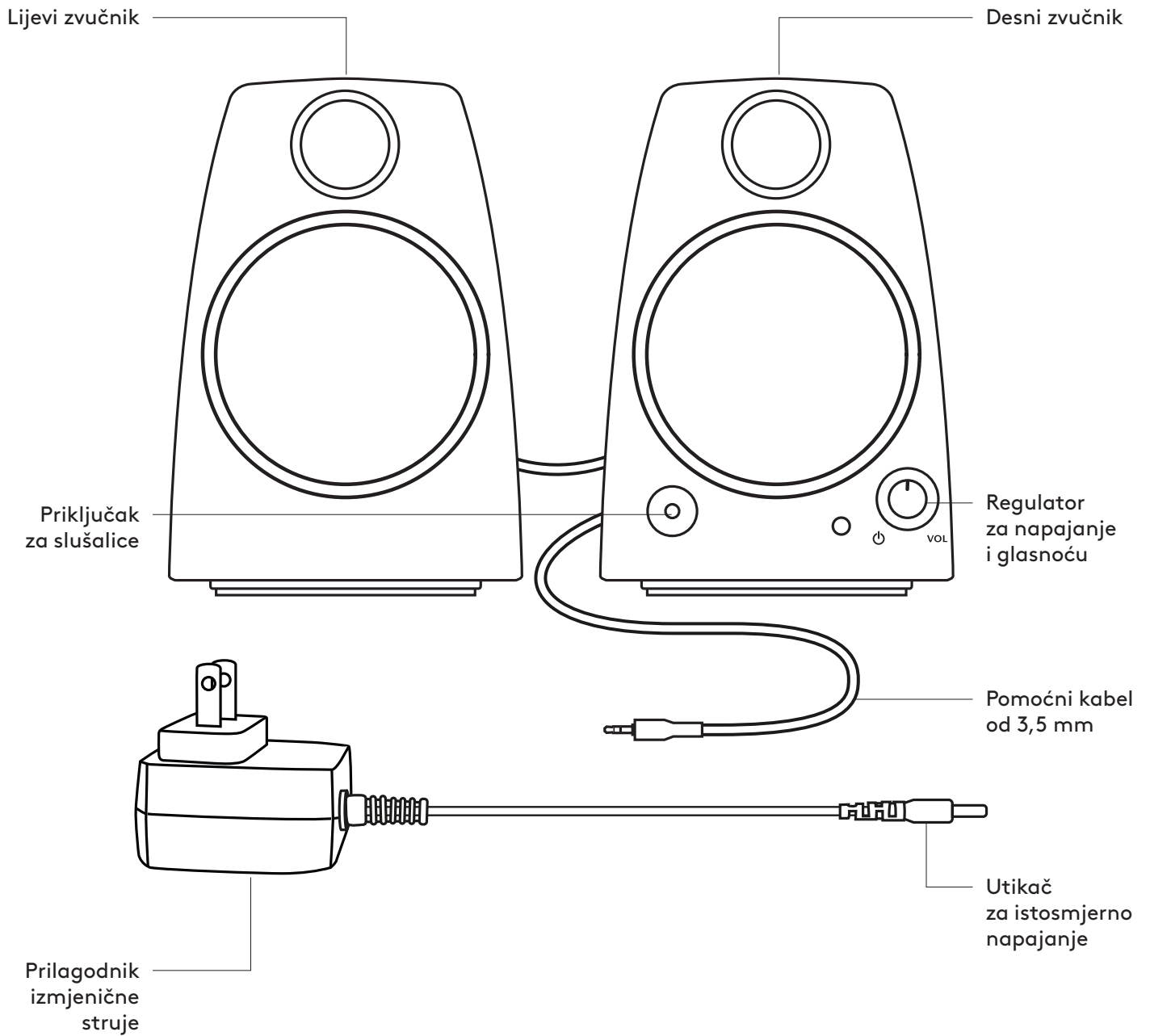

PRIKLJUČIVANJE ZVUČNIKA

1. Priključite utikač za istosmjerno napajanje na stražnjoj strani desnog zvučnika i priključite prilagodnik izmjenične struje u električnu utičnicu.
2. Spojite se na audio priključak od 3,5 mm na izvornom uređaju preko pomoćnog ulaza od 3,5 mm na desnom zvučniku.
3. (Izborno) Priključite slušalice u priključak na slušalice s prednje strane desnog zvučnika.
4. Uključite zvučnik pomoću regulatora za napajanje.

1

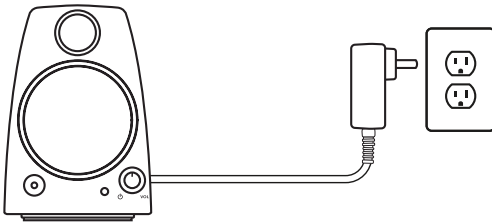

2

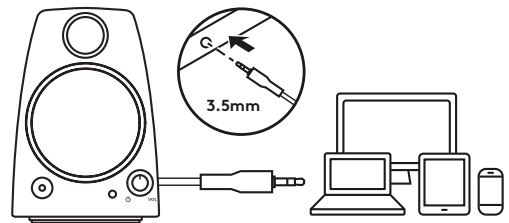

3

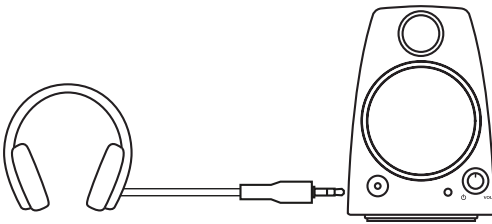

4

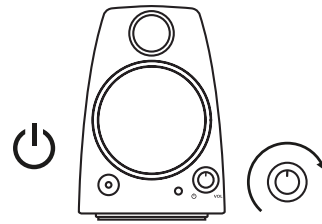

PODEŠAVANJE GLASNOĆE

Povećajte (ili smanjite) glasnoću zvučnika okretanjem regulatora glasnoće u smjeru kazaljke na satu (ili suprotno od smjera kazaljke na satu) na desnom zvučniku.

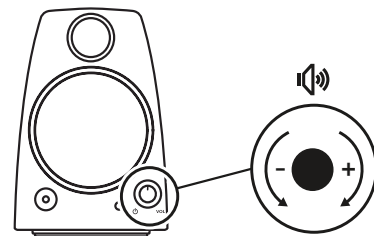

UPOZNAJTE OVAJ PROIZVOD

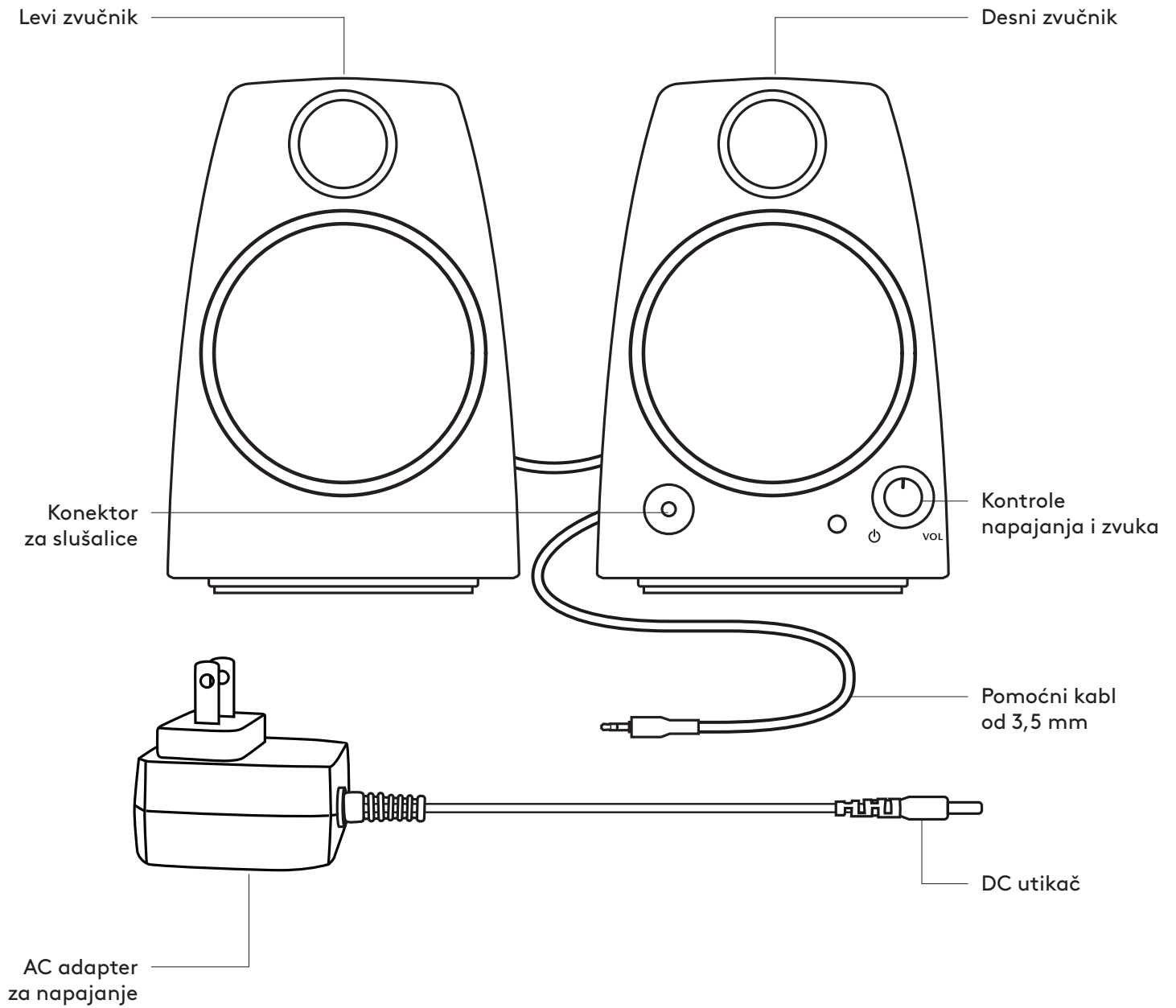

POVEZIVANJE SA ZVUČNICIMA

1. Utaknite DC utikač sa zadnje strane desnog zvučnika i povežite AC adapter na električno napajanje.
2. Povežite sa audio konektorom od 3,5 mm na izvornom uređaju korišćenjem postojećeg pomoćnog ulaza od 3,5 mm na desnom zvučniku.
3. (Opciono) Povežite slušalice sa konektorom za slušalice na prednjoj strani desnog zvučnika.
4. Uključite zvučnik korišćenjem dugmeta za napajanje.

1

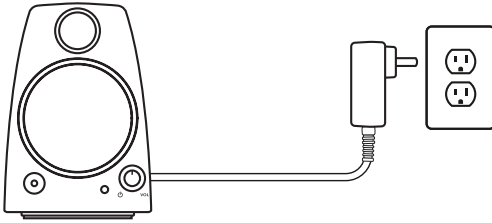

2

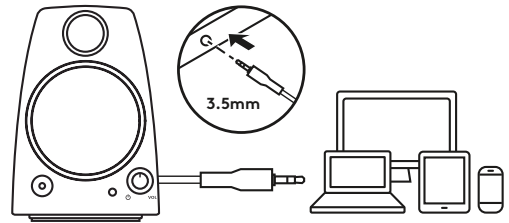

3

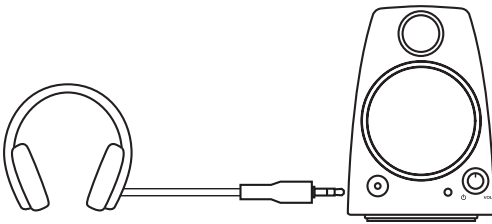

4

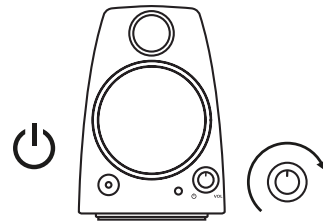

PODEŠAVANJE JAČINE ZVUKA

Povećajte (ili umanjite) jačinu zvuka u zvučnicima rotiranjem dugmeta za kontrolu u smeru kazaljke na satu (ili obrnuto) na desnom zvučniku.

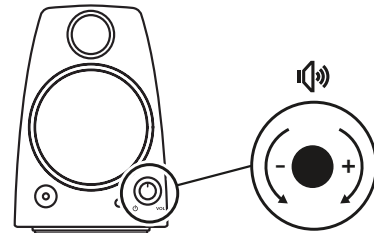

SPOZNAJTE IZDELEK

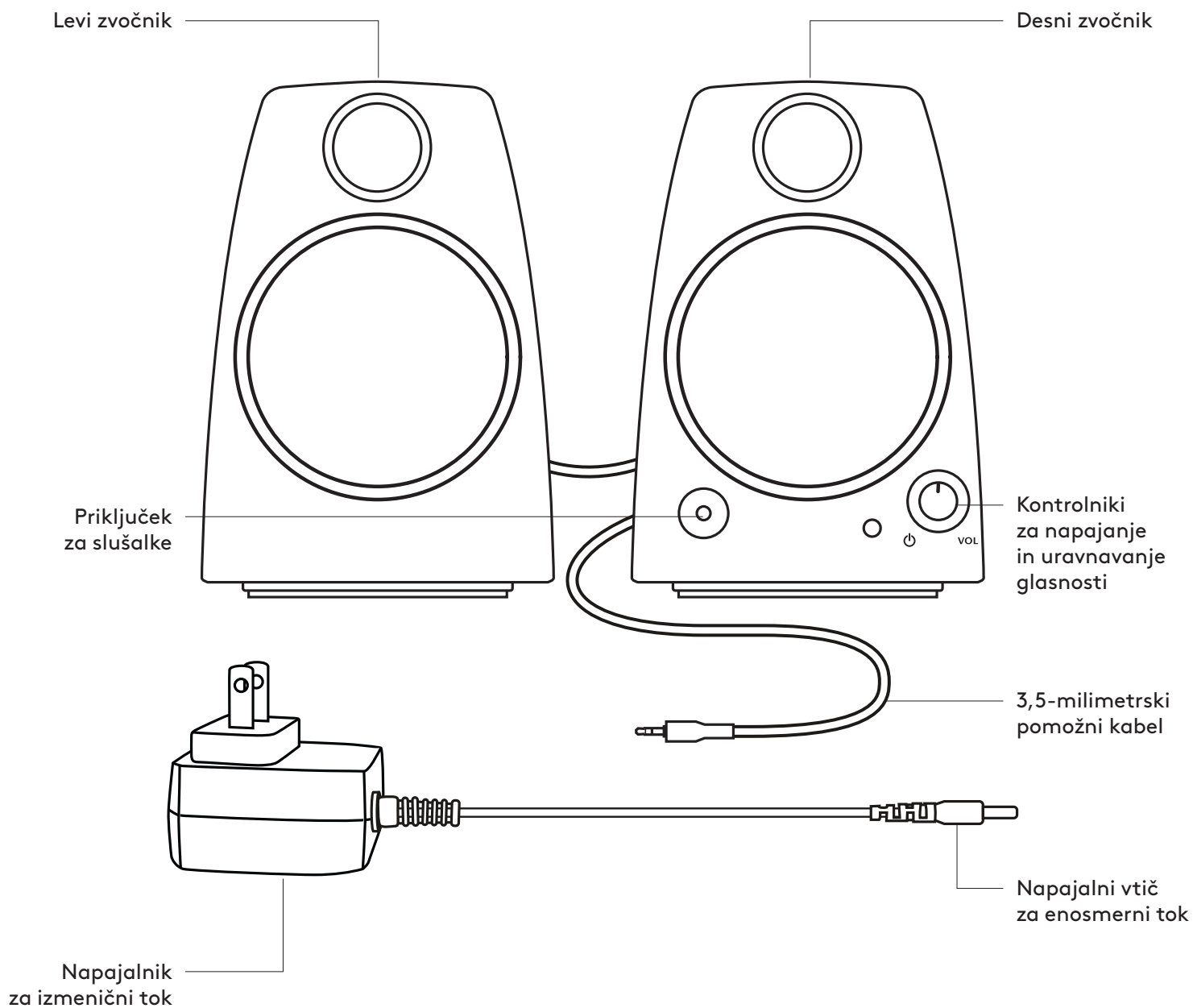

PRIKLJUČITEV ZVOČNIKOV

1. Priključite napajalni vtič za enosmerni tok v priključek na zadnji strani desnega zvočnika, napajalnik za izmenični tok pa v električno vtičnico.
2. Zvočnik priključite v 3,5-milimetrski priključek za zvok na izvorni napravi prek nameščenega 3,5-milimetrskega dodatnega vhoda na desnem zvočniku.
3. (Izbirno) Priključite slušalke v priključek za slušalke na sprednji strani desnega zvočnika.
4. Vključite zvočnik prek gumba za napajanje.

1

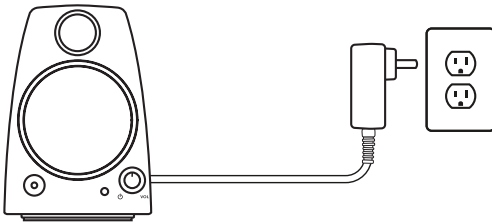

2

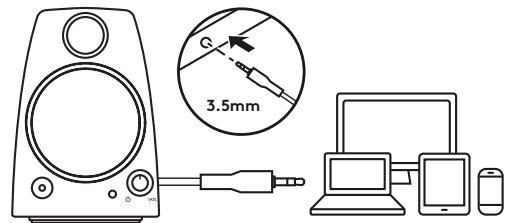

3

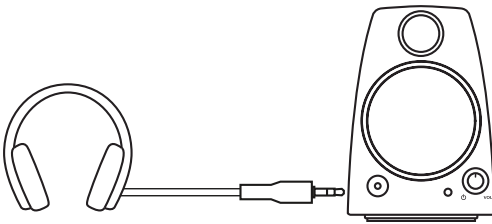

4

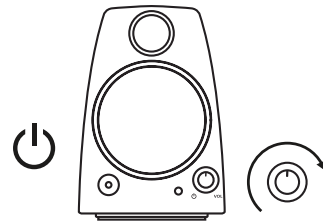

NASTAVITEV GLASNOSTI

Glavnost zvočnikov povečate (oziroma zmanjšate) s sukanjem kontrolnega gumba na desnem zvočniku v smeri (oziroma v nasprotni smeri) urnega kazalca.

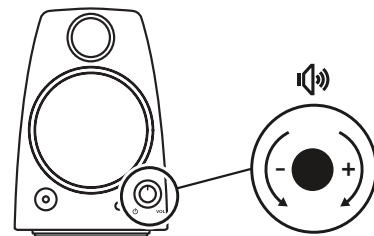

FAMILIARIZAȚI-VĂ CU PRODUSUL

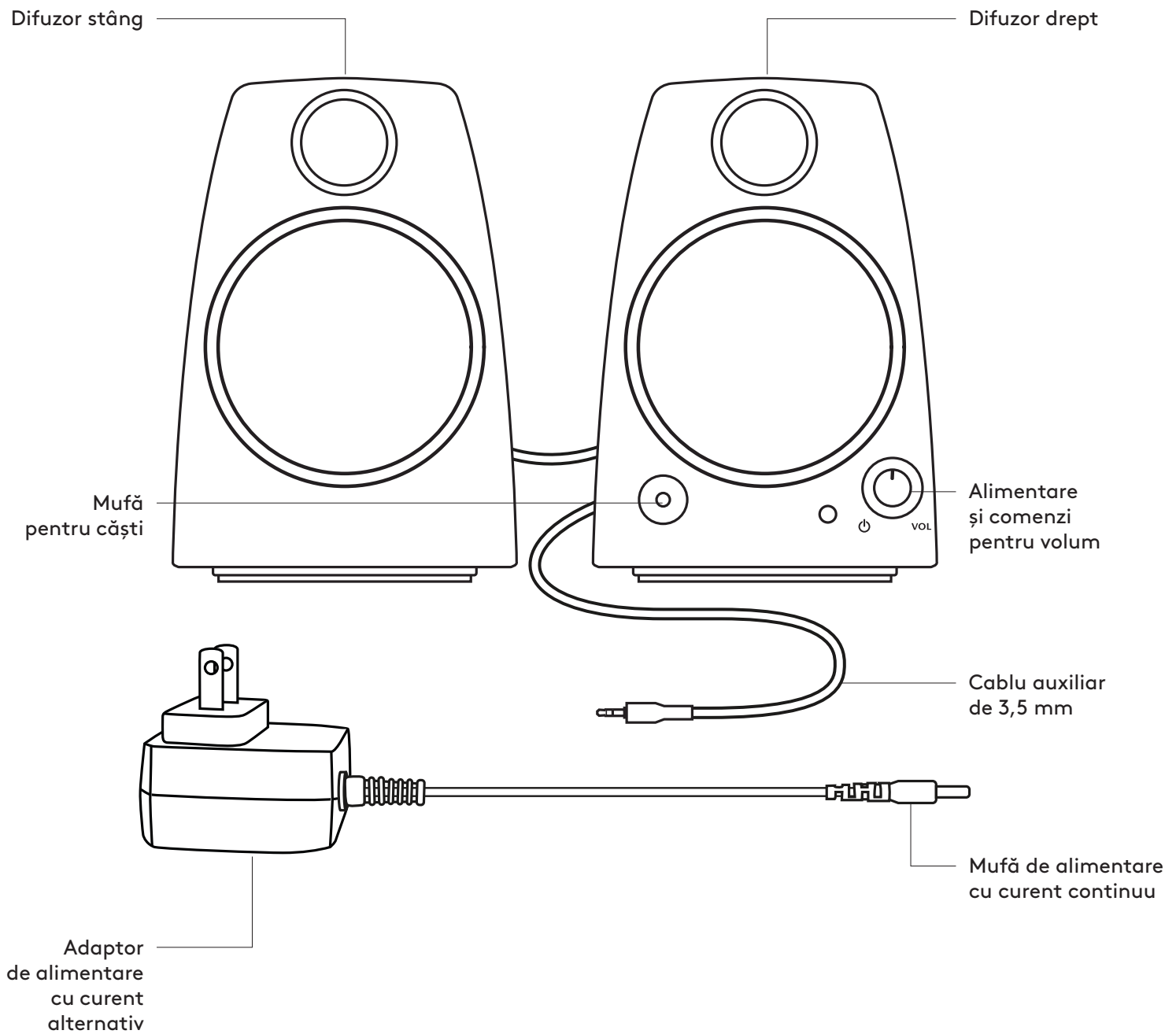

CONECTAREA DIFUZOARELOR

1. Conectați mufa de alimentare cu curent continuu în spatele difuzorului drept, apoi conectați adaptorul de alimentare cu curent alternativ la priza electrică.
2. Conectați-vă la mufa audio de 3,5 mm de pe dispozitivul sursă folosind mufa auxiliară de 3,5 mm, a difuzorului drept.
3. (Opțional) Conectați căștile la mufa pentru căști din partea frontală a difuzorului drept.
4. Porniți difuzorul utilizând butonul rotativ de pornire.

1

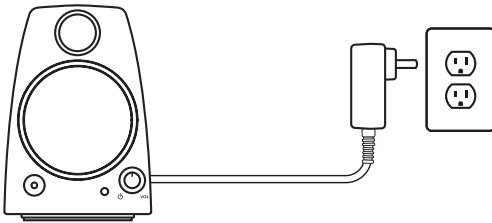

2

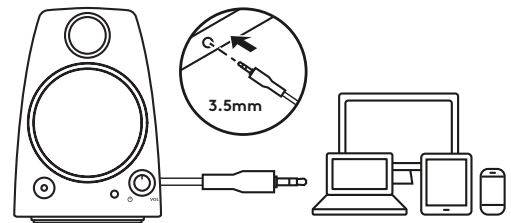

3

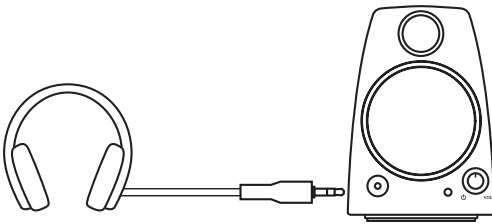

4

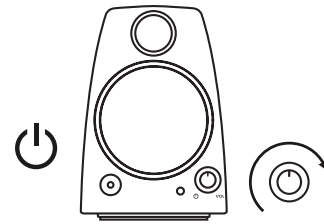

AJUSTAREA VOLUMULUI

Creșteți (sau descreșteți) volumul difuzoarelor răsucind butonul rotativ de pe difuzorul drept în sensul acelor de ceasornic (sau invers).

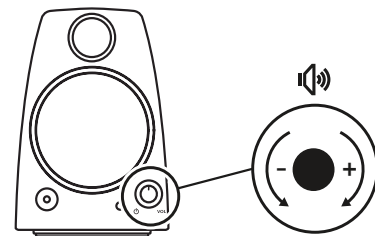

ÜRÜNÜNÜZÜ TANIYIN

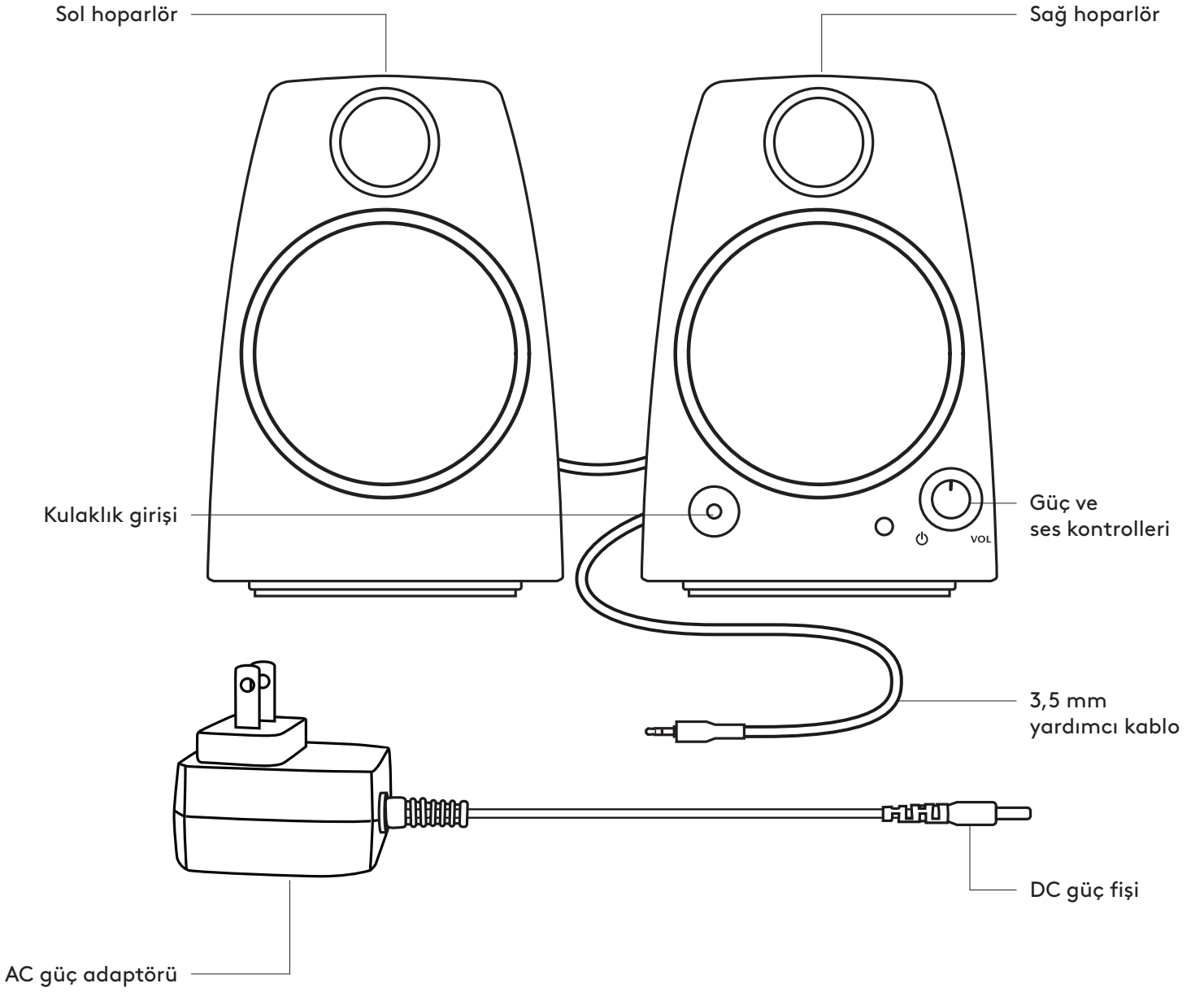

HOPARLÖRLERİ BAĞLAYIN

1. DC güç fişini sağ hoparlörünüzün arkasına takın ve AC adaptörünüzü elektrik prizine takın.
2. Sağ hoparlörde takılı 3,5 mm AUX girişini kullanarak, kaynak aygıtınızdaki 3,5 mm ses girişine bağlayın.
3. (İsteğe bağlı) Kulaklığınızı, sağ hoparlörün önündeki kulaklık girişine bağlayın.
4. Güç düğmesini kullanarak hoparlörü açın.

1

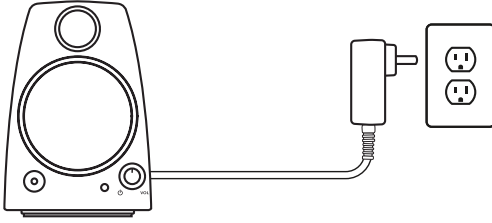

2

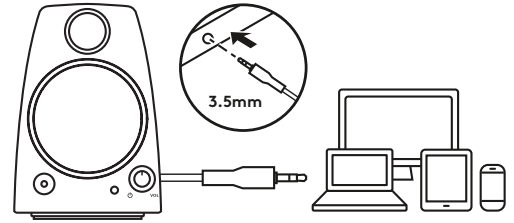

3

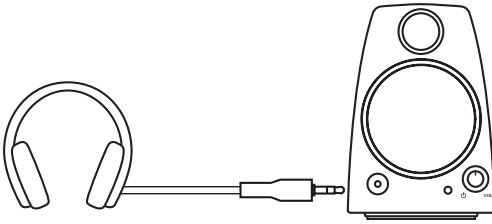

4

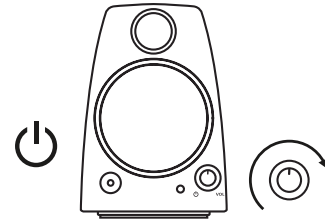

SESİ AYARLAYIN

Sağ hoparlördeki kontrol düğmesini saat yönünde (veya saatin tersi yönünde) döndürerek hoparlörlerin sesini artırın (veya azaltın).

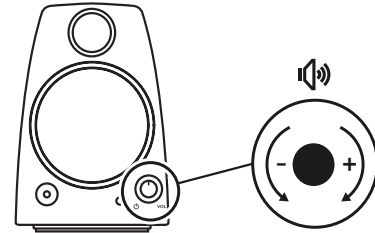

تعرف على المنتج

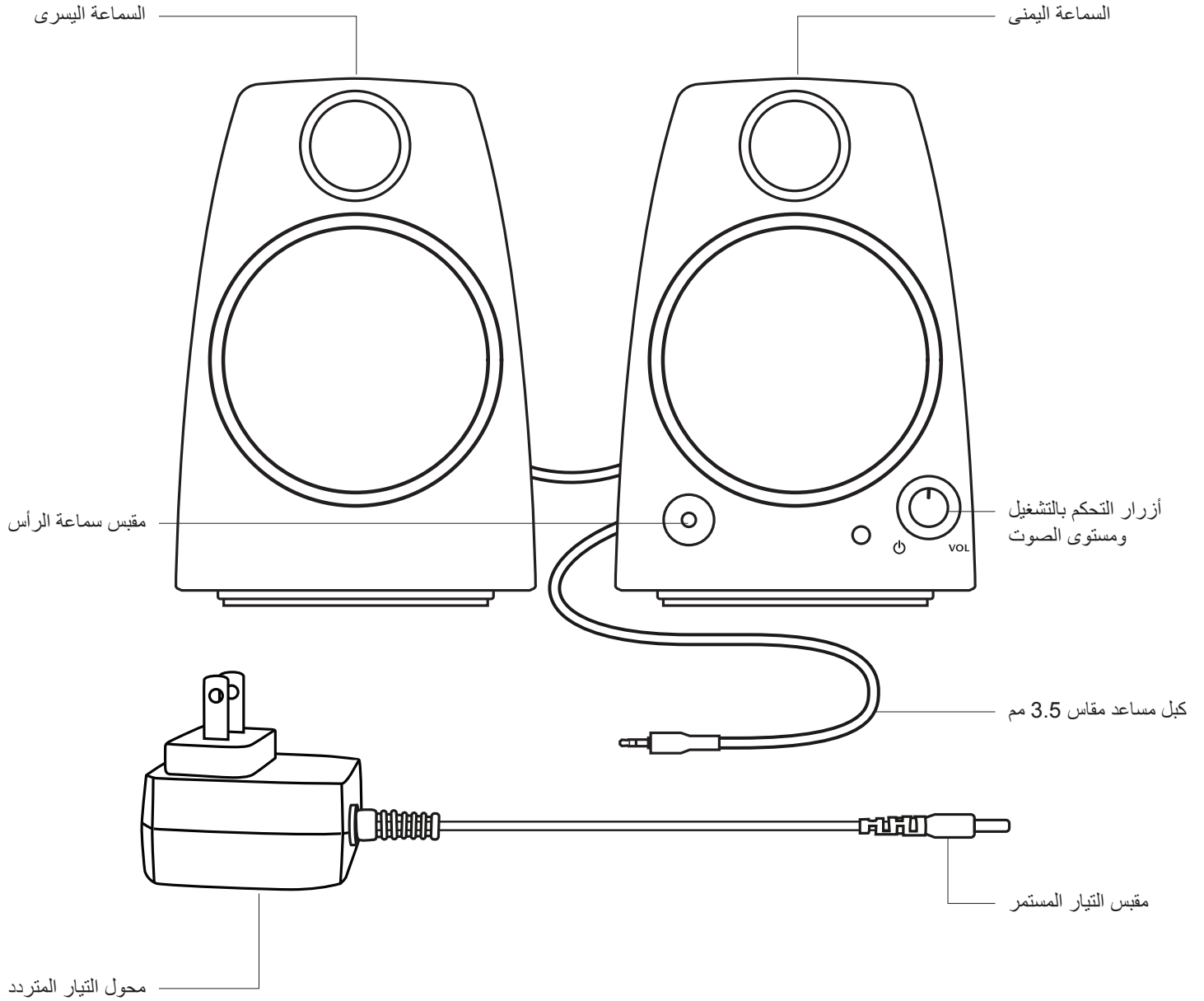

توصيل السماعات

1. قم بتوصيل محول التيار المستمر بخلفية سماعتك اليمنى وصل محول التيار المتردد بقياس الكهرباء.
2. قم بالتوصيل في مقبس الصوت بمقاس 3.5 مم في الجهاز المصدر باستخدام كبل الإدخال المساعد المرفق بمقاس 3.5 مم في السماعة اليمنى.
3. (اختياري) صل سماعة رأسك بمقبس سماعات الرأس بالجزء الأمامي من السماعة اليمنى.
4. قم بتشغيل السماعة باستخدام مقبض الطاقة.

1

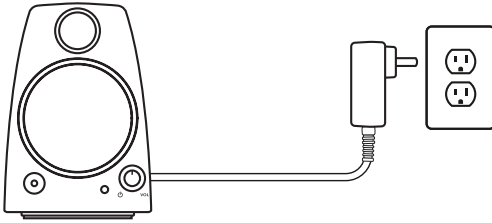

2

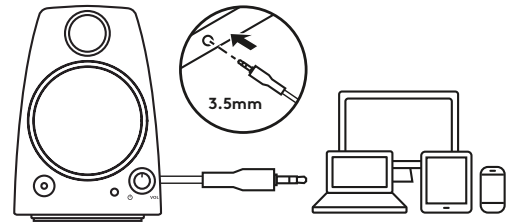

3

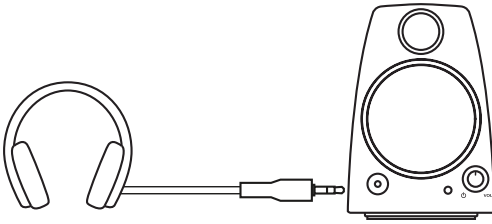

4

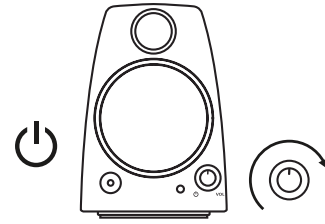

ضبط مستوى الصوت

يمكنك زيادة (أو خفض) مستوى صوت السماعات عبر تدوير بكرة التحكم في اتجاه عقارب الساعة (عكس اتجاه عقارب الساعة) في السماعة اليمنى.

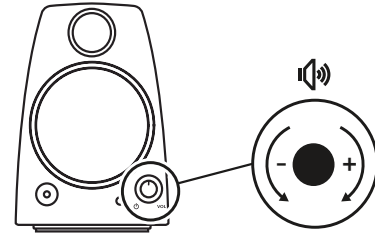

הכר את המוצר

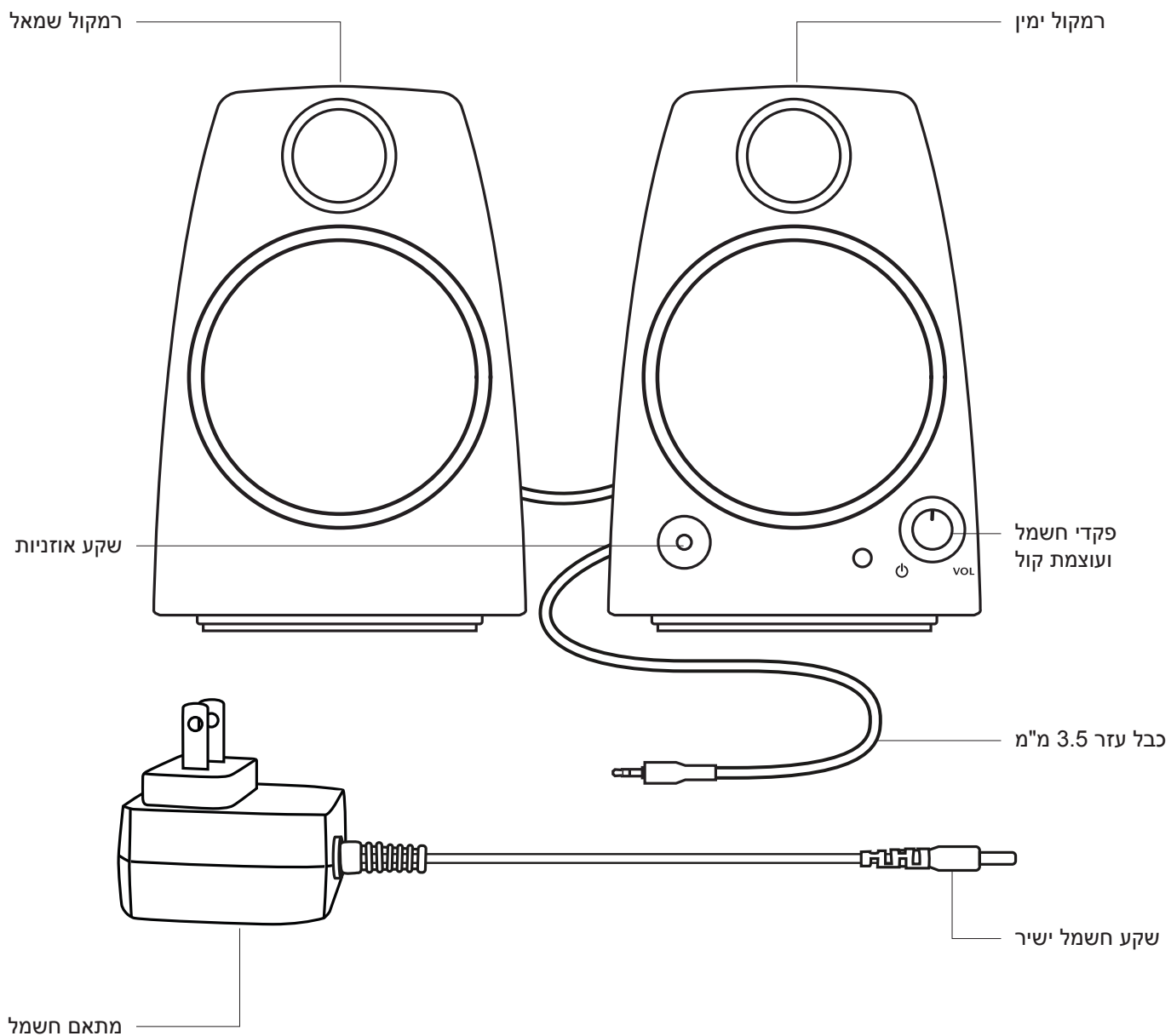

חבר את הרמקולים

1. חבר את שקע החשמל הישיר לחלק האחורי של הרמקול הימני וחבר את מתאם החשמל לשקע החשמל.
2. חבר את שקע השמע 3.5 מ"מ במכשיר המקור באמצעות כניסת קלט עזר 3.5 מ"מ המחוברת לגב הרמקול הימני.
3. (אופציונלי) חבר את האוזניות לשקע האוזניות בחלק הקדמי של הרמקול הימני.
4. הפעל את הרמקול באמצעות כפתור ההפעלה/כיבוי.

1

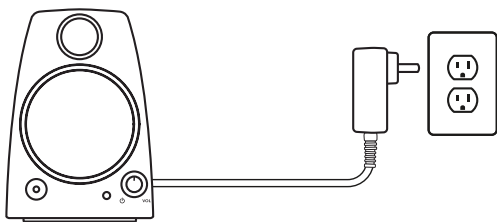

2

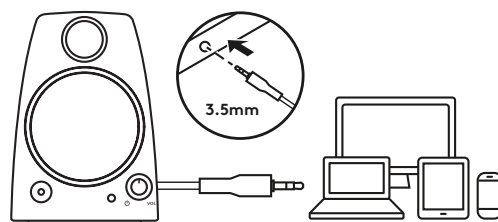

3

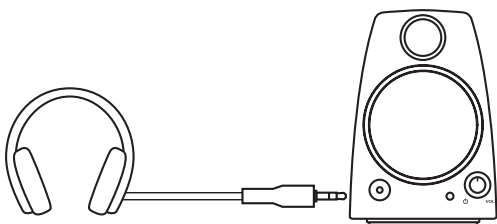

4

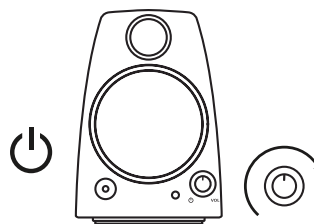

כונן את עוצמת הקול

הגבר (או החלש) את עוצמת קול הרמקולים על ידי סיבוב כפתור הבקרה בכיוון השעון (או נגד כיוון השעון) ברמקול הימני.

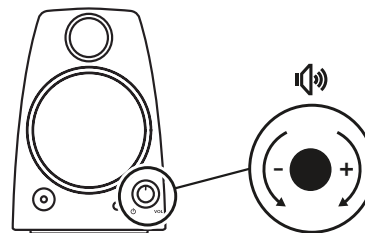

www.logitech.com/support/Z130