

# 设置你的键盘

## 第一步

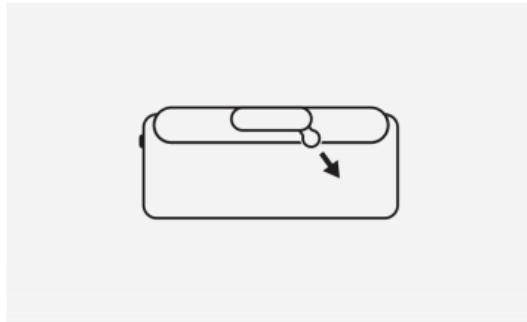

### 第一步，先移除标签

从底部拉出标签，POP键盘将会自动启动。

## 第二步

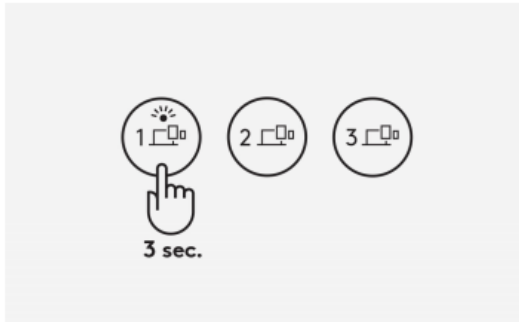

### 进入配对模式

长按“通道 1”的 Easy-Switch™“易于切换”按钮 3 秒钟以进入配对模式，键帽的 LED 状态指示灯便会开始闪烁，表示已准备好配对。

## 第三步

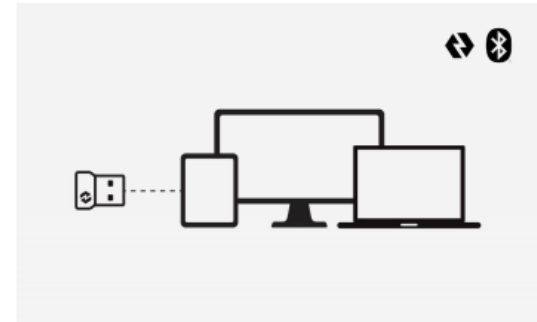

### 开始连接

在电脑、手机或者平板电脑上打开蓝牙偏好设置，然后在设备列表里面选择“Logi POP”，你会看到屏幕显示代码。在POP键盘上键入代码并按下“确认”或“返回”，即可完成连接。

当你使用蓝牙连接 (Windows/macOS)，POP键盘的布局会自动根据配对设备的设置切换。

你可以根据个人喜好，改用Logi Bolt USB接收器连接键盘。只要将USB插入装置，就完成连接！

## 多设备设置

### 第一步

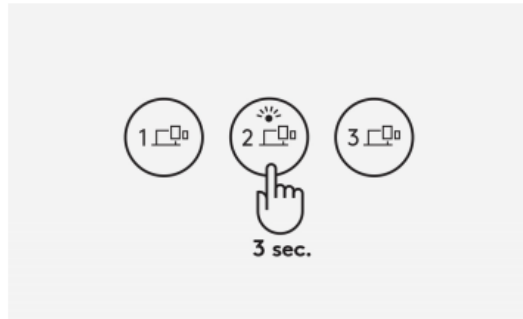

#### 想配对另一台设备？

只要长按“通道 2”的Easy-Switch™“易于切换”按钮3秒钟，当键帽开始闪烁，即代表POP键盘准备好通过蓝牙配对第二台设备。

如果想配对第三台设备，就可以用“通道 3”的Easy-Switch™“易于切换”按钮重复以上操作。

### 第二步

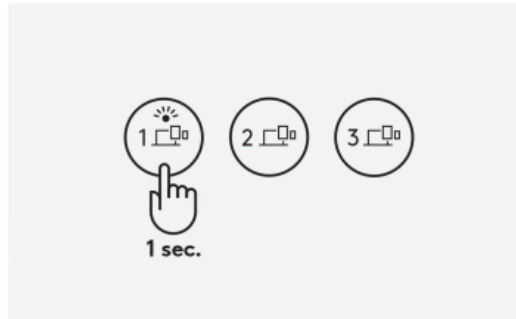

#### 切换设备

只需短按Easy-Switch™“易于切换”按钮(通道1、2或3)即可轻松切换设备。

### 第三步

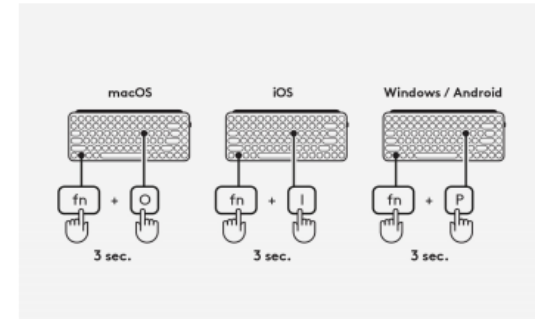

#### 选择特定的OS布局

要切换至其他键盘布局，请长按以下的按键组合3秒：

- Windows/Android - FN和“P”键
- Mac - FN和“O”键
- iOS - FN和“l”键

当所选通道的LED指示灯将亮起，表示操作系统已成功更改。

## 如何自定义表情包键

### 第一步

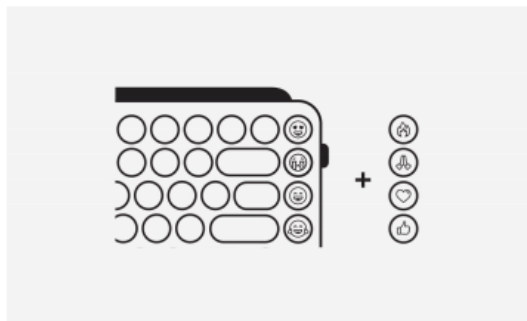

#### 自定义POP键盘上的EMOJI表情包

准备好玩转表情包了吗？马上到 [logitech.com/pop-download](https://www.logitech.com/pop-download) 下载罗技软件并按照说明安装后，就可以开始自定义。

看到包装盒里的4个额外表情键帽吗？下一步，就会讲解切换方法。

### 第二步

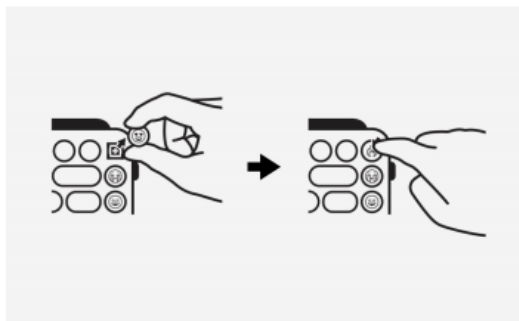

#### 如何切换表情键帽

握紧键帽并垂直往上拔，就能移除表情键帽，看到下面的十字轴。选择你想放置在键盘上的表情键帽，对准十字轴并按下压紧。

### 第三步



#### 启动新表情包

打开罗技软件 (记得先确认连接了POP键盘)，选择你想要重新指定的键帽。然后，你便能从建议列表中选择最爱的表情，与好友畅快聊天，尽情表达自我！