

G502 X

Gaming Mouse
游戏鼠标

SETUP GUIDE | 设置指南



logitech 

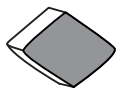
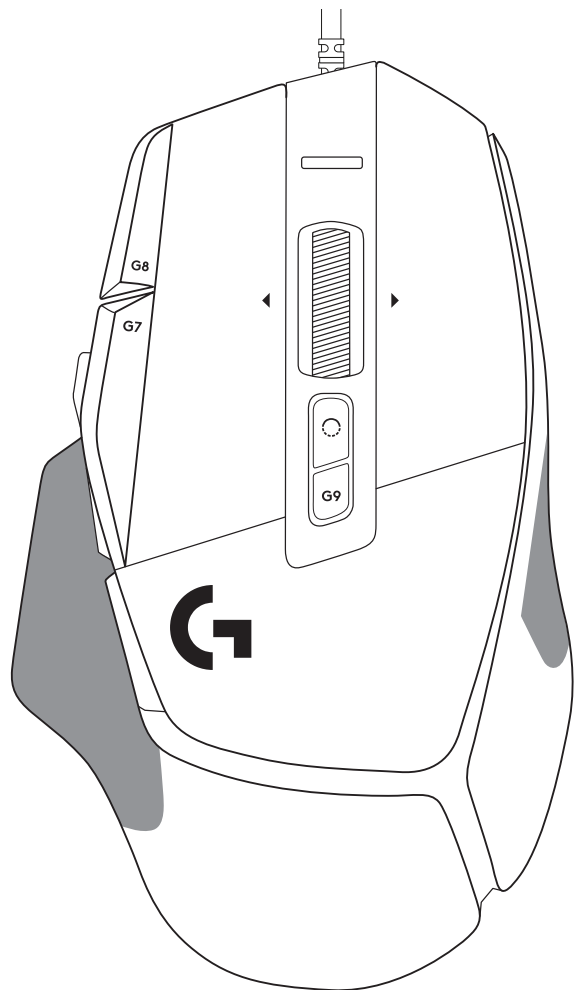

ENGLISH	3
简体中文	7
繁體中文	11
한국어	15

SETUP INSTRUCTIONS

- 1 Orientate the DPI Shift to fit your preference or replace it by the button cover to extend the grip surface.

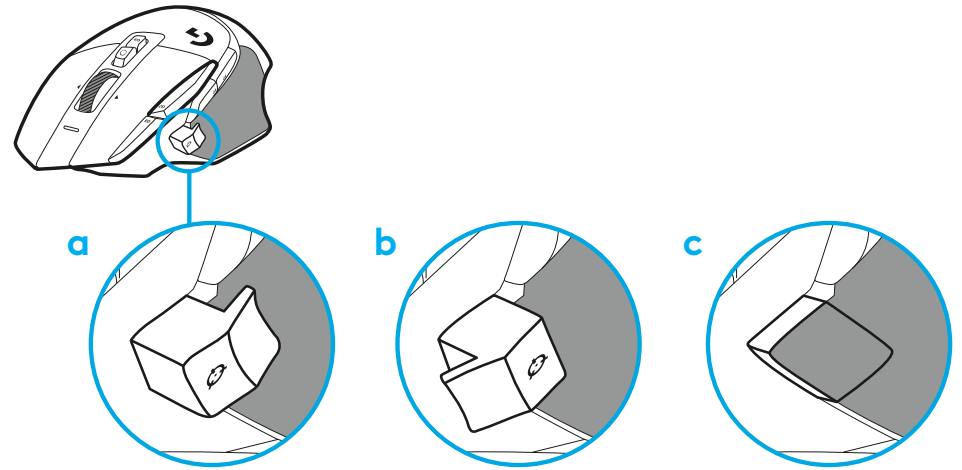

- 2 Plug the USB-A cable into your PC.

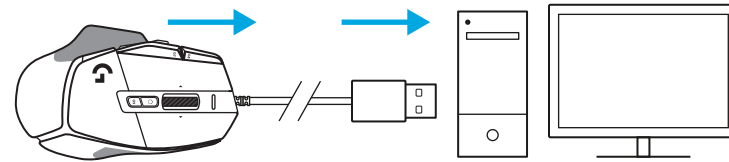

- 3 Download Logitech G HUB gaming software to personalize your G502 X mouse. Fine tune to suit your playstyle, personality and each of your games, assign commands to any of the 13 controls, and more.

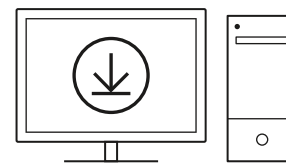

logitechG.com/ghub

MOUSE FEATURES

- 1 Left click (Button G1)
- 2 Right click (Button G2)
- 3 DPI up (Button G8)
- 4 Scroll up
- 5 Scroll left (Wheel tilt left)
- 6 Scroll right (Wheel tilt right)
- 7 Middle click (Button G3)
- 8 Scroll down
- 9 DPI Shift (Button G6)
- 10 Wheel mode toggle button (not programmable)
- 11 DPI down (Button G7)
- 12 Profile cycling (Button G9)
- 13 Forward (Button G5)
- 14 Back (Button G4)
- 15 On / Off switch (bottom of mouse, not programmable)
- 16 POWERPLAY™ Aperture door wireless receiver storage

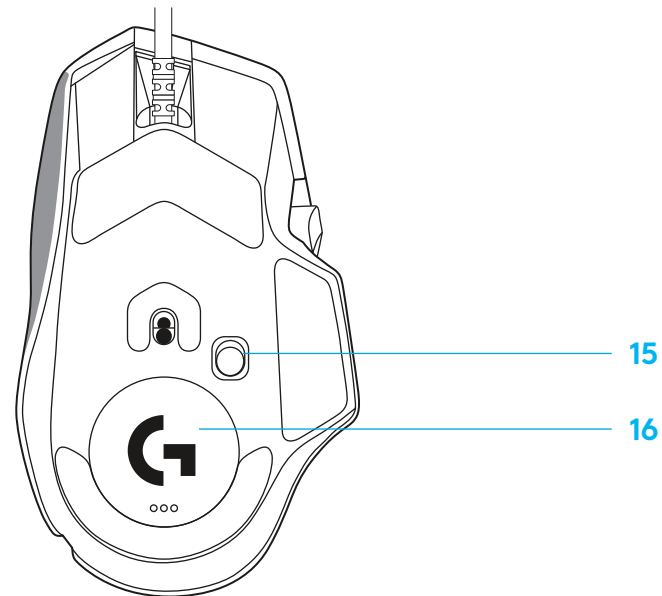
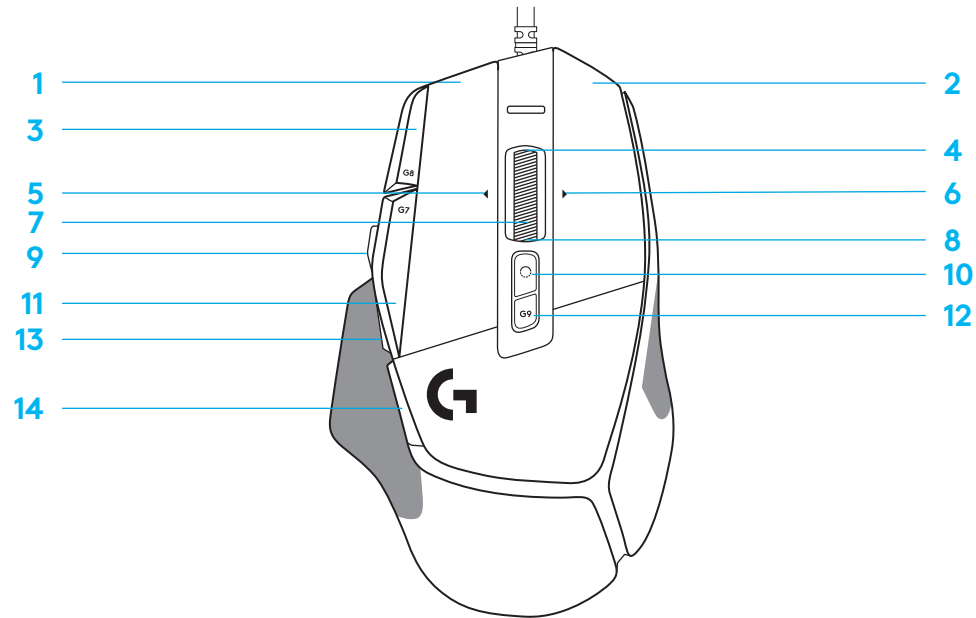

ONBOARD PROFILES BY DEFAULT

– Up to 5 Onboard memory profiles can be unlocked and customized in G HUB.

SETTINGS	MAIN PROFILE GAMING	SECONDARY PROFILE PRODUCTIVITY	SECONDARY PROFILE G-SHIFTED (G-SHIFT on DPI Shift button)
Report Rate	1 ms	2 ms	no changes
DPI	800, 1200, 1600, 2400, 3200	800, 1200, 1600, 2400, 3200	no changes
DPI steps colors	1: White 2: Orange 3: Teal 4: Yellow 5: Magenta	1: White 2: Orange 3: Teal 4: Yellow 5: Magenta	
Default DPI	1600	1600	no changes
G6 button	DPI Shift to 800	G-Shift (see right column)	no changes
PROGRAMMABLE CONTROLS			
Left Main Button	<i>Left click - system/application</i>	<i>Left click - system/application</i>	no changes
Right Main Button	<i>Right click - system/application</i>	<i>Right click - system/application</i>	no changes
Middle Wheel Button	<i>Wheel click/press - system/application</i>	<i>Wheel click/press - system/application</i>	Ctrl-T -- opening a new tab in browser
G4 Button	<i>Side button - system/application (commonly used backwards)</i>	<i>Side button - system/application (commonly used backwards)</i>	no changes
G5 Button	<i>Side button - system/application (commonly used backwards)</i>	<i>Side button - system/application (commonly used backwards)</i>	no changes
G7 Button	DPI Down	DPI Down	Ctrl-X
G8 Button	DPI Up	DPI Up	Ctrl-Z
G9 Button	Profile cycle	Profile cycle	Ctrl-O
Scroll right (wheel tilt right)	Tilt Right- system/application	Tilt Right- system/application	Ctrl-Tab
Scroll left (wheel tilt left)	Tilt left- system/application	Tilt left- system/application	Ctrl-Xhft-Tab
Wheel Scroll Up	Scroll Up - system/application	Scroll Up - system/application	Volume Up
Wheel Scroll Down	Scroll Down - system/application	Scroll Down - system/application	Volume Down

PROFILE, DPI SELECTION AND DPI SHIFT

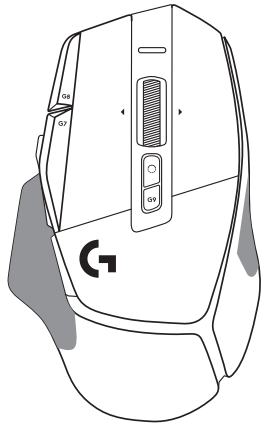

DPI 1 / Profile 1

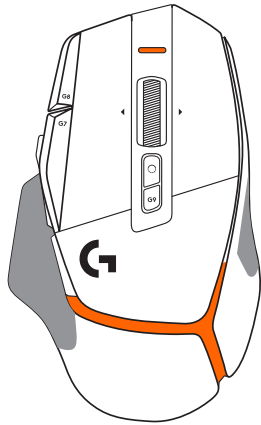

DPI 2 / Profile 2

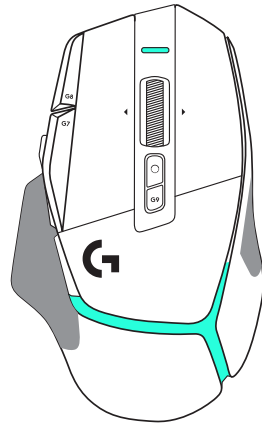

DPI 3 / Profile 3

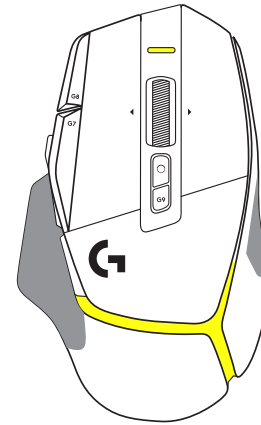

DPI 4 / Profile 4

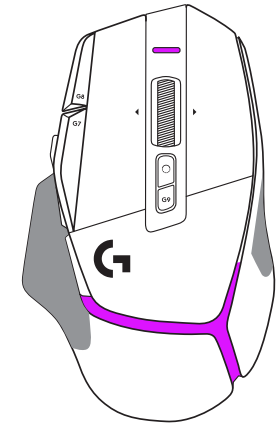

DPI 5 / Profile 5

When the DPI Shift button is pressed: the mouse displays the color associated with the DPI shift speed, when released the mouse displays the DPI setting color that was used prior to this action.

DPI and profile selection are communicated using lighting on the top and the rear of the mouse. DPI change is expressed by different steady colors, while profile change is displayed by different blinking colors.

FREQUENTLY ASKED QUESTIONS

www.logitechG.com/support/G502X

设置说明

- 1 调节 DPI 切换的方向以适合您的使用偏好, 或将其更换为按键盖以延长握持面。

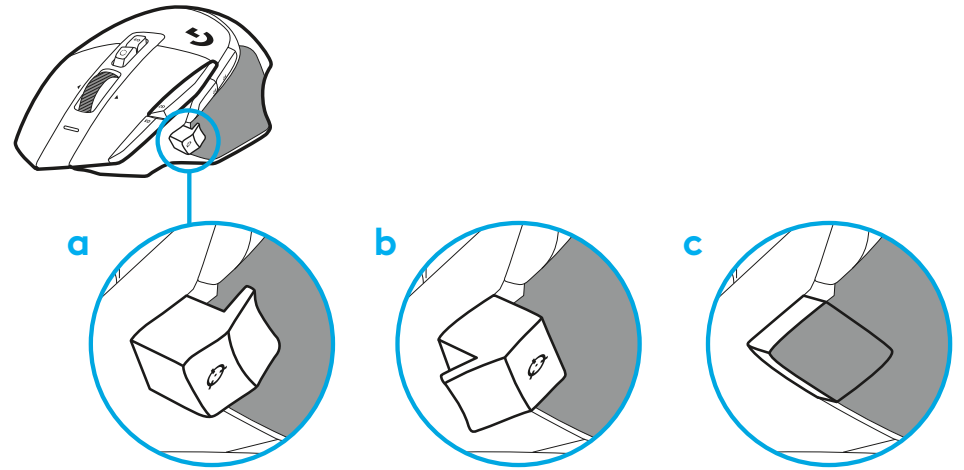

- 2 将 USB-A 线缆插入 PC。

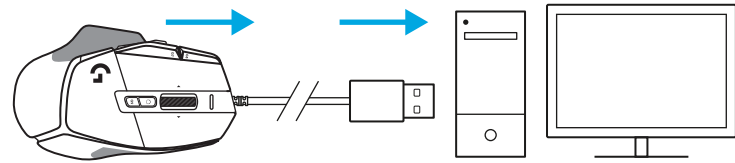

- 3 下载罗技 G HUB 游戏软件可以个性化设置您的 G502 X 鼠标。进行微调, 以适合您的游戏风格、个性和每一款游戏, 以及为 13 个控件分配指令等等。

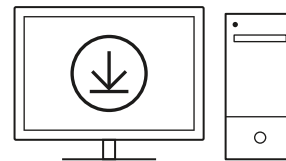

logitechG.com/ghub

鼠标特性

- 1 左键 (按键 G1)
- 2 右键 (按键 G2)
- 3 DPI 升高 (按键 G8)
- 4 向上滚动
- 5 向左滚动 (滚轮向左倾斜)
- 6 向右滚动 (滚轮向右倾斜)
- 7 中键 (按键 G3)
- 8 向下滚动
- 9 DPI 切换 (按键 G6)
- 10 滚轮模式切换按钮 (不可编程)
- 11 DPI 降低 (按键 G7)
- 12 配置文件循环切换 (按键 G9)
- 13 前进 (按键 G5)
- 14 后退 (按键 G4)
- 15 开关 (鼠标底部, 不可编程)
- 16 POWERPLAY™ 底盖 无线接收器收纳

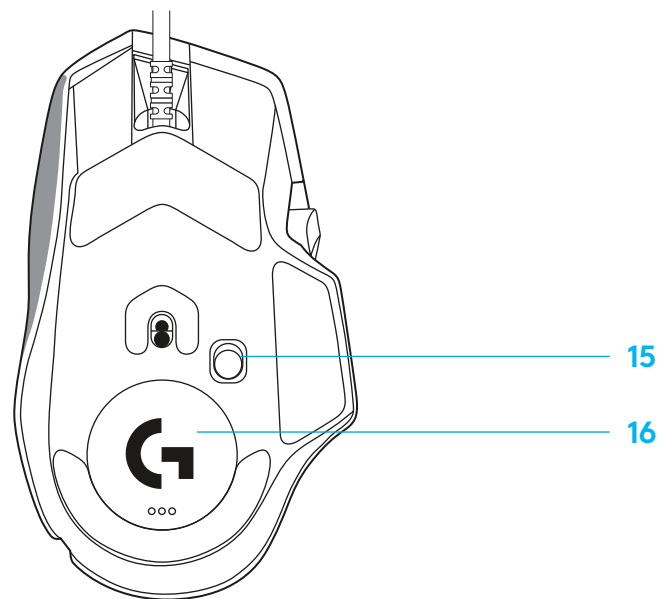
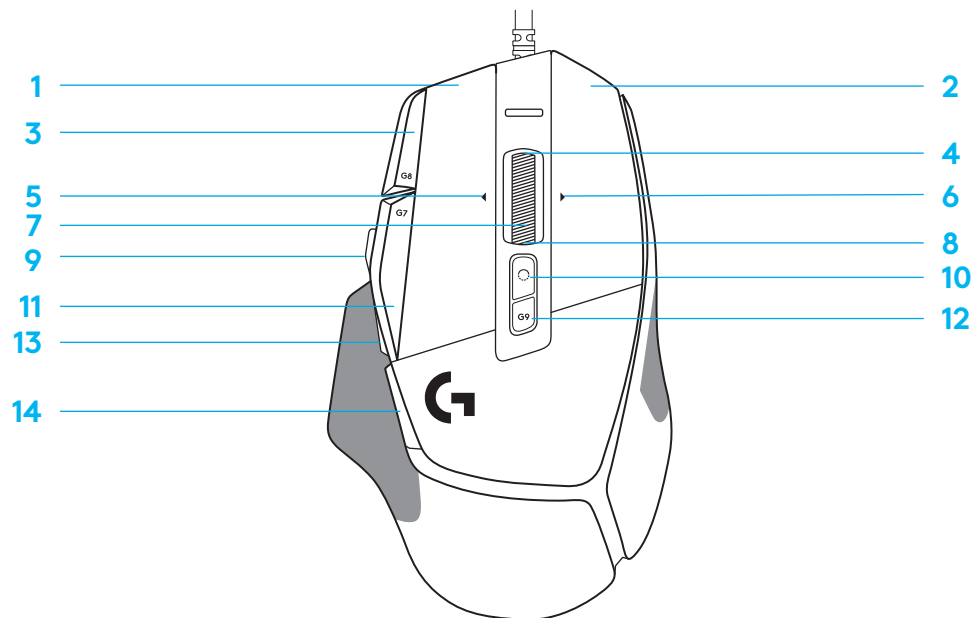

默认板载配置文件

- 在 G HUB 中可以解锁和自定义多达 5 个板载内存配置文件。

设置	主配置文件 游戏
报告速率	1 毫秒
DPI	800、1200、1600、2400、3200
DPI 台阶颜色	1: 白色 2: 橙色 3: 青色 4: 黄色 5: 洋红色
默认 DPI	1600
G6 按键	DPI 切换至 800

第二配置文件 生产力	第二配置文件 G 切换后 (通过 DPI 切换按键进行 G 切换)
2 毫秒	不变
800、1200、1600、2400、3200	不变
1: 白色 2: 橙色 3: 青色 4: 黄色 5: 洋红色	
1600	不变
G 切换 (见右栏)	不变

可编程控制键

左键	左键 - 系统/应用程序
右键	右键 - 系统/应用程序
滚轮中键	滚轮点击/按下 - 系统/应用程序
G4 按键	侧键 - 系统/应用程序 (常用为后退)
G5 按键	侧键 - 系统/应用程序 (常用为后退)
G7 按键	DPI 降低
G8 按键	DPI 升高
G9 按键	配置文件循环切换
向右滚动 (滚轮向右倾斜)	向右倾斜 - 系统/应用程序
向左滚动 (滚轮向左倾斜)	向左倾斜 - 系统/应用程序
滚轮向上滚动	向上滚动 - 系统/应用程序
滚轮向下滚动	向下滚动 - 系统/应用程序

左键 - 系统/应用程序	不变
右键 - 系统/应用程序	不变
滚轮点击/按下 - 系统/应用程序	Ctrl-T - 在浏览器中打开一个新标签页
侧键 - 系统/应用程序 (常用为后退)	不变
侧键 - 系统/应用程序 (常用为后退)	不变
DPI 降低	Ctrl-X
DPI 升高	Ctrl-Z
配置文件循环切换	Ctrl-O
向右倾斜 - 系统/应用程序	Ctrl-Tab
向左倾斜 - 系统/应用程序	Ctrl-Shift-Tab
向上滚动 - 系统/应用程序	音量升高
向下滚动 - 系统/应用程序	音量降低

配置文件、DPI 选择和 DPI 切换

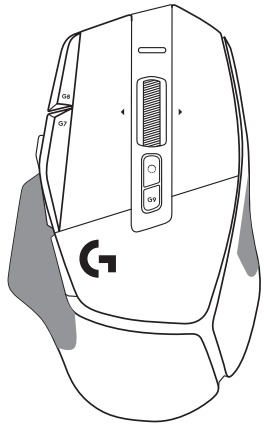

DPI 1/配置文件 1

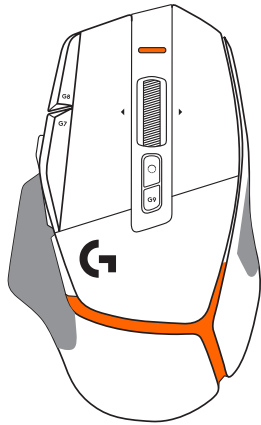

DPI 2/配置文件 2

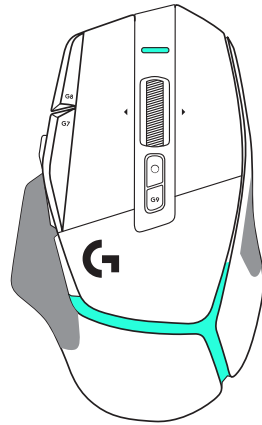

DPI 3/配置文件 3

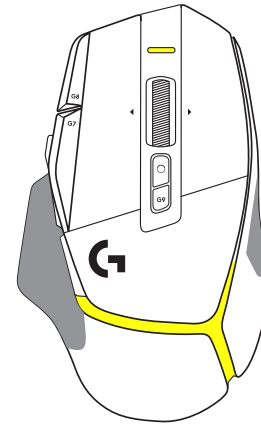

DPI 4/配置文件 4

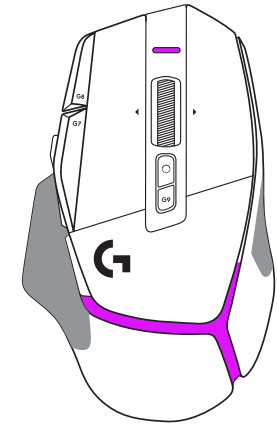

DPI 5/配置文件 5

按下 DPI 切换按钮时：鼠标显示与 DPI 切换速度相关联的颜色，松开鼠标时显示此操作之前使用的 DPI 设置颜色。

DPI 和配置文件选择通过鼠标顶部和后部的灯光表示。DPI 变化用不同的常亮颜色表示，而配置文件变化用不同的闪烁颜色表示。

常见问题解答

www.logitechG.com/support/G502X

設定說明

- 1 請依照您的喜好調整 DPI 切換的方向，或將其更換為按鈕蓋以擴展握持面。

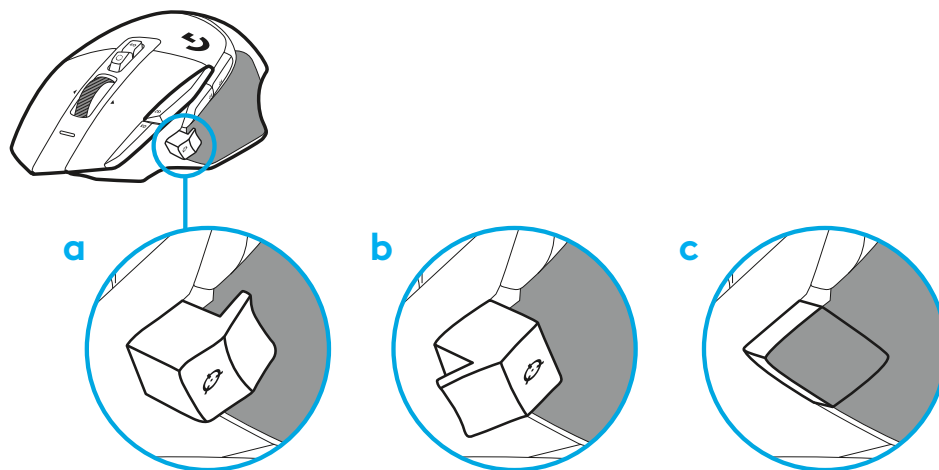

- 2 將 USB-A 連接線插入到您的 PC。

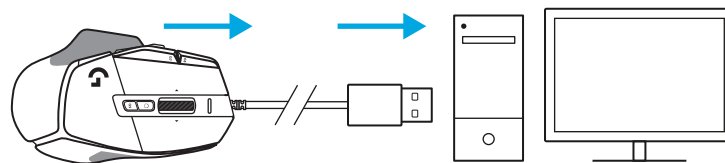

- 3 下載羅技 G HUB 遊戲軟體可自訂您的 G502 X 滑鼠。可對滑鼠進行微調以配合您的遊戲風格、個性和您的每款遊戲，對 13 個控制按鈕中的任何一個指派命令等等。

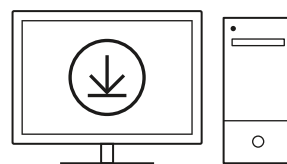

logitechG.com/ghub

滑鼠功能

- 1 按下左鍵 (按鈕 G1)
- 2 按下右鍵 (按鈕 G2)
- 3 DPI 增加 (按鈕 G8)
- 4 向上捲動
- 5 向左捲動 (向左傾斜滾輪)
- 6 向右捲動 (向右傾斜滾輪)
- 7 按下中鍵 (按鈕 G3)
- 8 向下捲動
- 9 DPI 切換 (按鈕 G6)
- 10 滾輪模式切換按鈕 (不可自訂)
- 11 DPI 降低 (按鈕 G7)
- 12 設定檔循環切換 (按鈕 G9)
- 13 前進 (G5 按鈕)
- 14 後退 (G4 按鈕)
- 15 電源開啓/關閉開關 (位於滑鼠底部, 不可自訂)
- 16 POWERPLAY™ 孔蓋 無線接收器收納槽

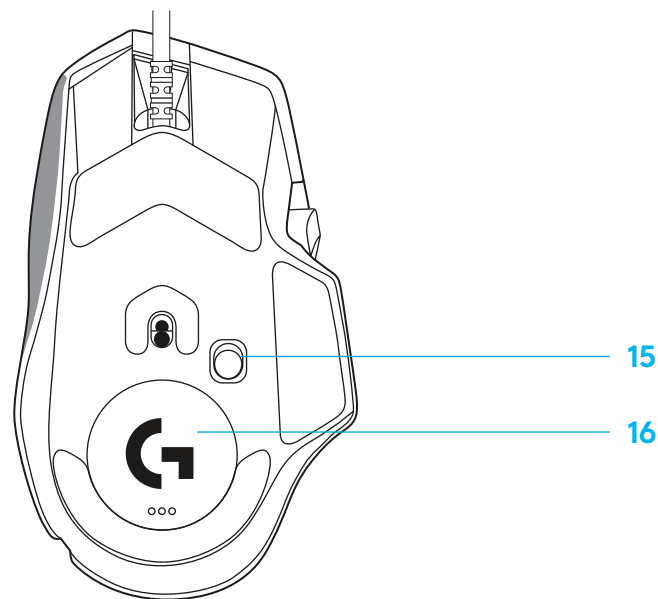
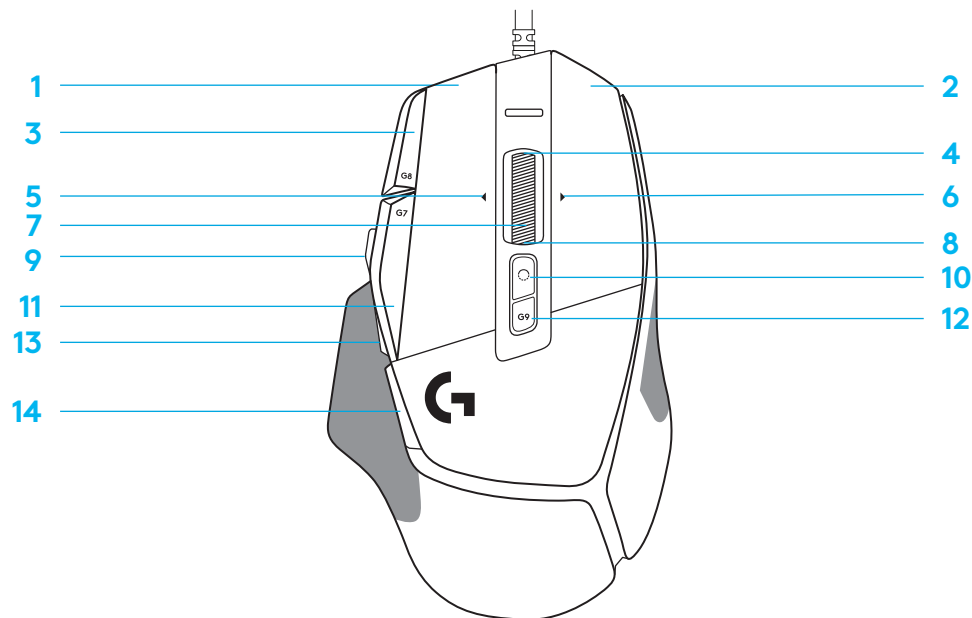

預設內建設定檔

– 最多可解鎖 5 個內建記憶體設定檔，並在 G HUB 中進行自訂。

設定	主要設定檔 遊戲
回報速率	1 毫秒
DPI	800, 1200, 1600, 2400, 3200
DPI 步進階段顏色	1: 白燈 2: 橙燈 3: 褐燈 4: 黃燈 5: 洋紅色
預設 DPI	1600
G6 按鈕	DPI 切換到 800

次要設定檔 生產力	次要設定檔 G-SHIFT (G-SHIFT 位於 DPI 切換按鈕)
2 毫秒	不變
800, 1200, 1600, 2400, 3200	不變
1: 白燈 2: 橙燈 3: 褐燈 4: 黃燈 5: 洋紅色	
1600	不變
G-Shift (參見右欄)	不變

可自訂控制按鈕

左主按鈕	按下左鍵 - 系統/應用程式
右主按鈕	按下右鍵 - 系統/應用程式
中鍵滾輪按鈕	按下滾輪/按下 - 系統/應用程式
G4 按鈕	側邊按鈕 - 系統/應用程式 (通常使用作為後退)
G5 按鈕	側邊按鈕 - 系統/應用程式 (通常使用作為後退)
G7 按鈕	減少 DPI
G8 按鈕	增加 DPI
G9 按鈕	設定檔循環切換
向右捲動 (向右傾斜滾輪)	向右傾斜 - 系統/應用程式
向左捲動 (向左傾斜滾輪)	向左傾斜 - 系統/應用程式
向上捲動滾輪	向上捲動 - 系統/應用程式
向下捲動滾輪	向下捲動 - 系統/應用程式

按下左鍵 - 系統/應用程式	不變
按下右鍵 - 系統/應用程式	不變
按下滾輪/按下 - 系統/應用程式	Ctrl-T - 在瀏覽器新標籤中開啓
側邊按鈕 - 系統/應用程式 (通常使用作為後退)	不變
側邊按鈕 - 系統/應用程式 (通常使用作為後退)	不變
DPI 降低	Ctrl-X
DPI 增加	Ctrl-Z
設定檔循環切換	Ctrl-O
向右傾斜 - 系統/應用程式	Ctrl-Tab
向左傾斜 - 系統/應用程式	Ctrl-Xhft-Tab
向上捲動 - 系統/應用程式	增加音量
向下捲動 - 系統/應用程式	減少音量

設定檔、DPI 選擇與 DPI 切換

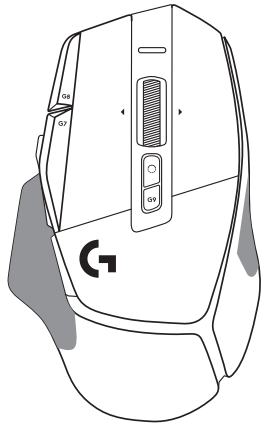

DPI 1 / 設定檔 1

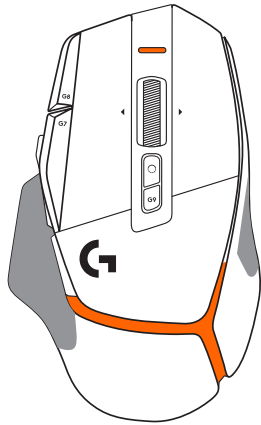

DPI 2 / 設定檔 2

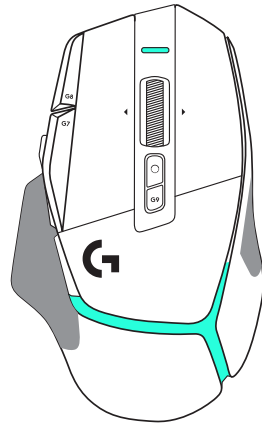

DPI 3 / 設定檔 3

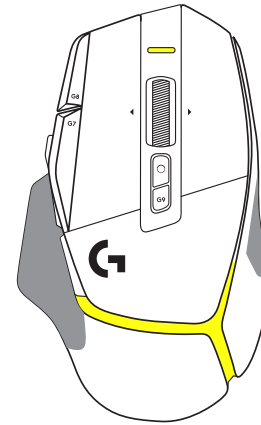

DPI 4 / 設定檔 4

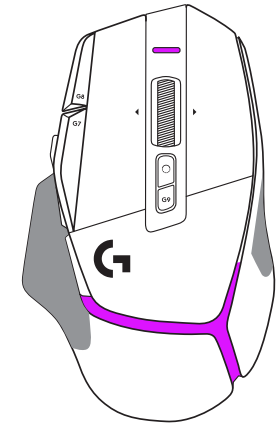

DPI 5 / 設定檔 5

按下 DPI 切換按鈕時，滑鼠會顯示與 DPI 切換速度關連的顏色，放開按鈕時，滑鼠會顯示此動作之前使用的 DPI 設定顏色。

DPI 與設定檔的選擇，是透過位於滑鼠上方和後方的指示燈來告知。DPI 變更以不同的穩定亮起指示燈燈光顏色表示，而設定檔的變更以不同的閃爍指示燈燈光顏色表示。

常見問答集

www.logitechG.com/support/G502X

설치 지침

- 1 DPI 시프트를 원하는 대로 맞추거나 버튼 커버로 교체하여 그립면을 확장할 수 있습니다.

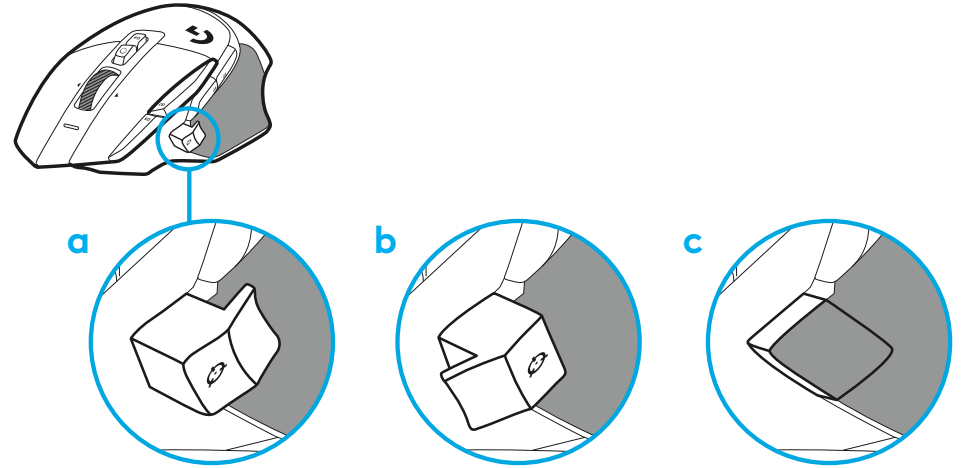

- 2 USB-A 케이블을 PC에 연결하세요.

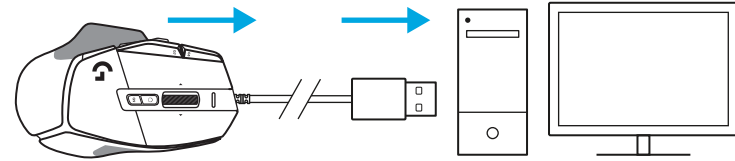

- 3 로지텍 G HUB 게이밍 소프트웨어를 다운로드하여 G502 X 마우스를 마음대로 설정해보세요. 플레이스타일, 개성 또는 게임에 맞추어 미세 조정하고 13개 이상의 컨트롤에 명령을 할당해보세요.

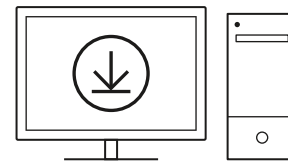

logitechG.com/ghub

마우스 특징

- 1 왼쪽 클릭(버튼 G1)
- 2 오른쪽 클릭(버튼 G2)
- 3 DPI 높임(버튼 G8)
- 4 위로 스크롤
- 5 왼쪽 스크롤(왼쪽으로 휠 기울이기)
- 6 오른쪽 스크롤(오른쪽으로 휠 기울이기)
- 7 가운데 클릭(버튼 G3)
- 8 아래로 스크롤
- 9 DPI 전환(버튼 G6)
- 10 휠 모드 토글 버튼
(프로그래밍 불가)
- 11 DPI 낮춤(버튼 G7)
- 12 프로필 순환(버튼 G9)
- 13 앞으로(버튼 G5)
- 14 뒤로(버튼 G4)
- 15 켜기/끄기 스위치
(마우스 바닥, 프로그래밍 불가)
- 16 POWERPLAY™ 개구부
무선 수신기 보관함

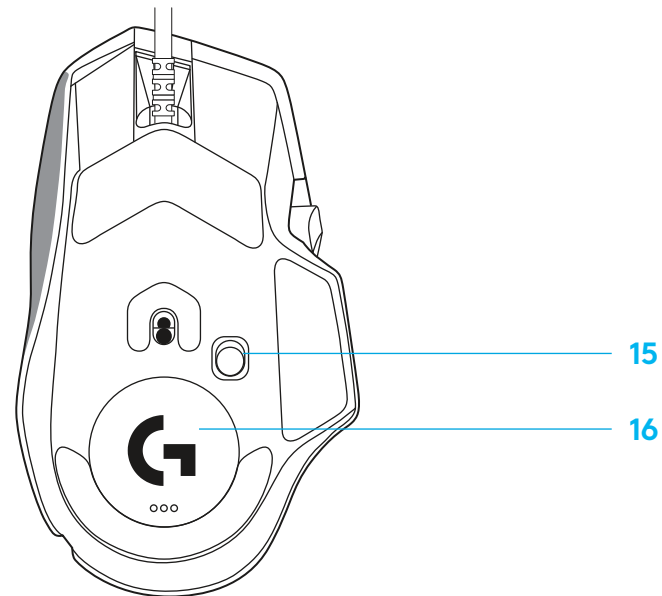
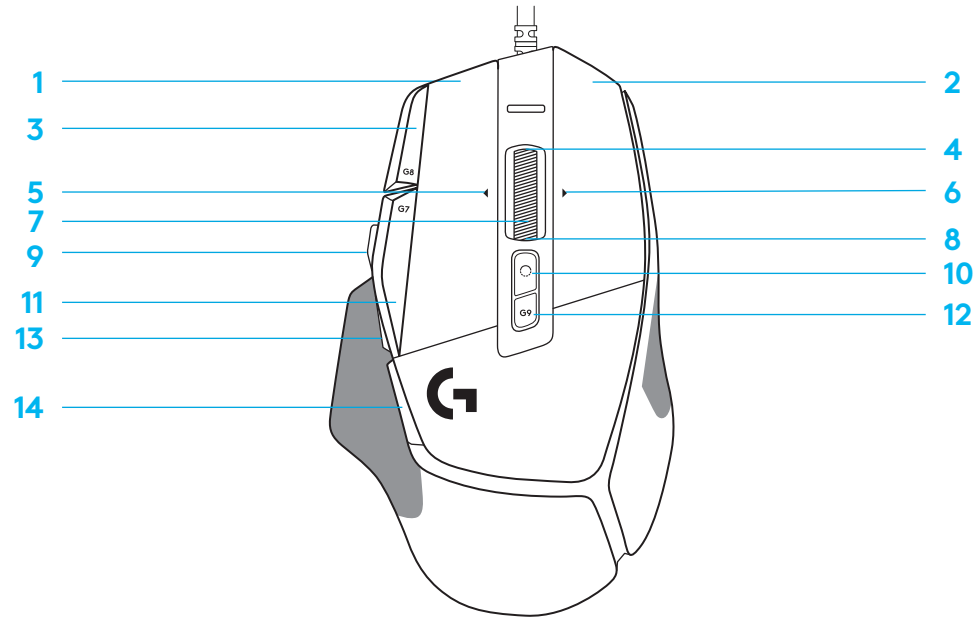

기본 내장 프로필

- G HUB에서 최대 5개 온보드 메모리 프로필을 잠금 해제 및 커스텀할 수 있습니다.

설정	메인 프로필 게이밍	보조 프로필 생산성	보조 프로필 G-시프트(DPI 시프트 버튼의 G-시프트)
보고율	1ms	2ms	변경 사항 없음
DPI	800, 1200, 1600, 2400, 3200	800, 1200, 1600, 2400, 3200	변경 사항 없음
DPI 단계 컬러	1: 화이트 2: 오렌지 3: 티 4: 옐로우 5: 마젠타	1: 화이트 2: 오렌지 3: 티 4: 옐로우 5: 마젠타	
기본 DPI	1600	1600	변경 사항 없음
G6 버튼	DPI 시프트(~800)	G-시프트(오른쪽 열 확인)	변경 사항 없음

프로그래밍 가능한 컨트롤

왼쪽 메인 버튼	왼쪽 클릭 - 시스템/애플리케이션	왼쪽 클릭 - 시스템/애플리케이션	변경 사항 없음
오른쪽 메인 버튼	오른쪽 클릭 - 시스템/애플리케이션	오른쪽 클릭 - 시스템/애플리케이션	변경 사항 없음
가운데 휠 버튼	휠 클릭/누르기 - 시스템/애플리케이션	휠 클릭/누르기 - 시스템/애플리케이션	Ctrl-T -- 브라우저에 새 탭 열기
G4 버튼	측면 버튼 - 시스템/애플리케이션(대개 역방향으로 사용)	측면 버튼 - 시스템/애플리케이션(대개 역방향으로 사용)	변경 사항 없음
G5 버튼	측면 버튼 - 시스템/애플리케이션(대개 역방향으로 사용)	측면 버튼 - 시스템/애플리케이션(대개 역방향으로 사용)	변경 사항 없음
G7 버튼	DPI 아래로	DPI 아래로	Ctrl-X
G8 버튼	DPI 위로	DPI 위로	Ctrl-Z
G9 버튼	프로필 사이클	프로필 사이클	Ctrl-O
오른쪽 스크롤(오른쪽으로 휠 기울이기)	오른쪽 틸트 - 시스템/애플리케이션	오른쪽 틸트 - 시스템/애플리케이션	Ctrl-Tab
왼쪽 스크롤(왼쪽으로 휠 기울이기)	왼쪽 틸트 - 시스템/애플리케이션	왼쪽 틸트 - 시스템/애플리케이션	Ctrl-Xhft-Tab
휠 위로 스크롤	위로 스크롤 - 시스템/애플리케이션	위로 스크롤 - 시스템/애플리케이션	볼륨 크게
휠 아래로 스크롤	아래로 스크롤 - 시스템/애플리케이션	아래로 스크롤 - 시스템/애플리케이션	볼륨 작게

프로필, DPI 선택 및 DPI 시프트

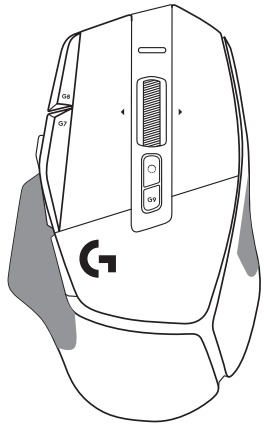

DPI 1 / 프로필 1

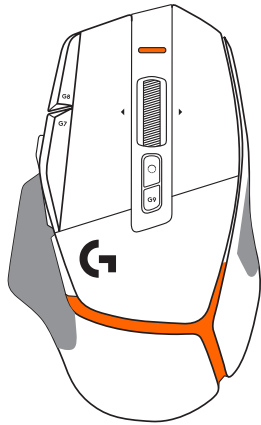

DPI 2 / 프로필 2

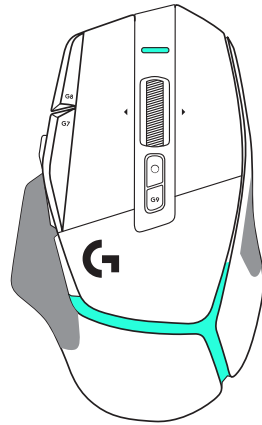

DPI 3 / 프로필 3

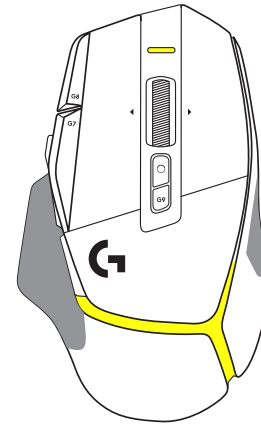

DPI 4 / 프로필 4

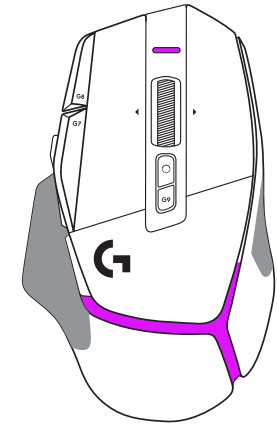

DPI 5 / 프로필 5

DPI 시프트 버튼을 누르면 마우스가 DPI 시프트 속도와 연관된 컬러를 표시합니다. 마우스를 놓으면 이 액션 이전에 사용되었던 DPI 설정의 컬러가 표시됩니다.

DPI 및 프로필 선택은 마우스의 상단 및 후면의 조명을 사용하여 알 수 있습니다. DPI 변경은 깜박이지 않는 다른 컬러로 표시됩니다. 프로필이 변경되면 다른 색상이 깜박거립니다.

자주 묻는 질문(FAQ)

www.logitechG.com/support/G502X



©2022 Logitech. Logitech, Logitech G, Logi and their respective logos are trademarks or registered trademarks of Logitech Europe S.A. and/or its affiliates in the U.S. and other countries. All other trademarks are the property of their respective owners. Logitech assumes no responsibility for any errors that may appear in this manual. Information contained herein is subject to change without notice.

版权所有 © 2022 罗技。罗技、罗技 G、Logi、Logitech、Logitech G 及其各自标志为 罗技欧洲公司 和/或其在美国及其他国家/地区附属公司的商标、并或已注册。所有其它商标均是其各自所有者的财产。罗技对于本手册中可能出现的任何错误不 承担 任何责任。本手册中包含的信息如有更改，恕不事先通知。

本设置指南内所使用的数据如无特别说明均来自罗技有限公司和/或其关联公司和/或其指定的供应商。图片仅作说明之用，可能与实物有所差别。

WEB-621-001934 002