

PRO X SE

SETUP GUIDE

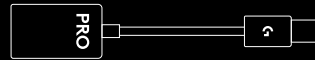

logitech 

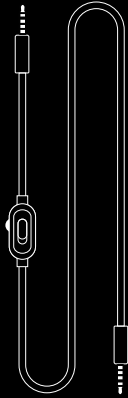

English	3	Česká verze	48
Deutsch	6	Slovenčina	51
Français	9	Українська	54
Italiano	12	Eesti	57
Español	15	Latviski	60
Português	18	Lietuvių	63
Nederlands	21	Български	66
Svenska	24	Hrvatski	69
Dansk	27	Srpski	72
Norsk	30	Slovenščina	75
Suomi	33	Română	78
Ελληνικά	36	Türkçe	81
По-русски	39	84	العربية
Po polsku	42	87	עברית
Magyar	45		

PC SETUP

- 1 Plug in microphone
- 2 Plug console/PC cable into headset
- 3 Using USB DAC:
 1. Plug console/PC cable into USB DAC
 2. Plug USB DAC into PC¹
- 4 Using PC sound card:
 1. Plug console/PC cable into PC splitter
 2. Plug PC splitter into PC's headphone and mic ports

¹Included USB DAC enables 5-band EQ tuning, DTS Headphone:X 2.0 and Blue VO!CE microphone filters on PC. Requires Logitech G HUB software download. 5-band EQ tuning, DTS Headphone:X 2.0 and Blue VO!CE are not available while using PC sound card.

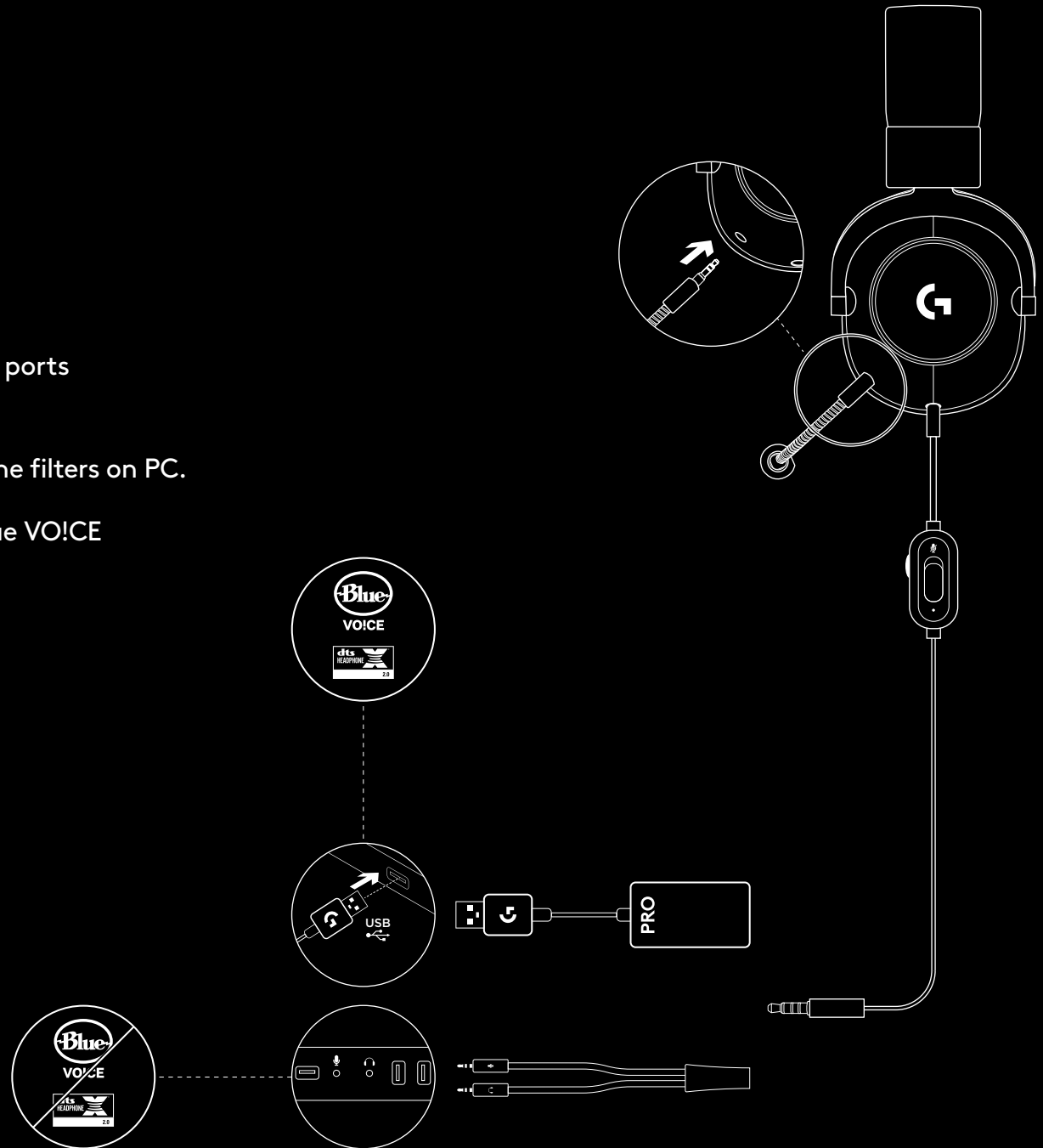

CONSOLE SETUP (XBOX™, PLAYSTATION®)

- 1 Plug in microphone
- 2 Plug console/PC cable into headset
- 3 Plug other end into controller²

² Instructions may vary based on your system version.

Please check your console manual for additional guidance.

Xbox and PlayStation operate in stereo mode only via analog cable. Some Xbox controllers may require Xbox Stereo Headset Adapter, sold separately.

5-band EQ tuning, DTS Headphone:X 2.0 and Blue VO!CE are not available while connected to console controller.

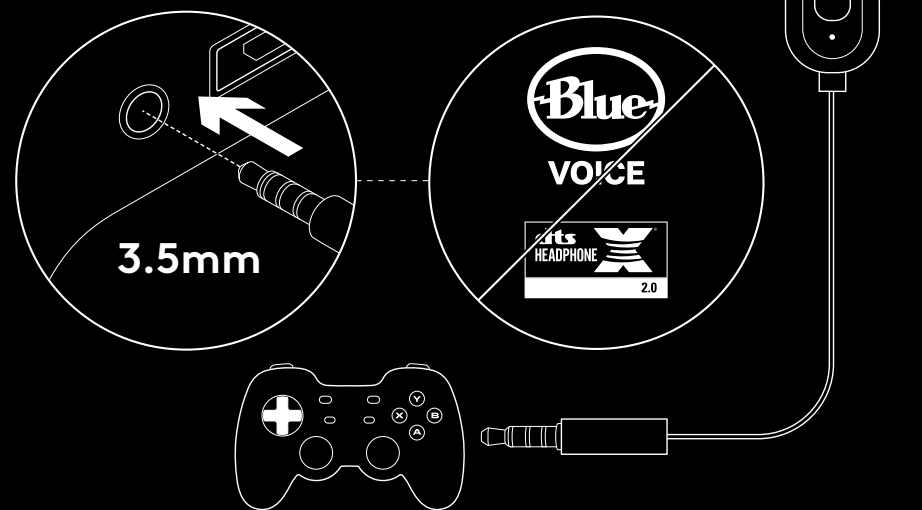

MICROPHONE PLACEMENT

Ideal placement of the microphone is at the corner of your mouth. In this position, your voice can be heard clearly without the microphone picking up breathing sounds.



FREQUENTLY ASKED QUESTIONS

Q: How do I save a custom EQ to the USB DAC?

A: Connect the USB DAC to a PC's USB port and use G HUB software to download a pre-configured EQ from your favorite pro gamer, or to configure your own custom EQ settings. After using G HUB to save your EQ to the DAC, you can then enjoy your custom settings even on tournament PCs with no G HUB software installed.

Q: Can I save Blue VO!CE settings to the USB DAC?

A: No, Blue VO!CE technology is only available while using G HUB software and the USB DAC on PC.

Q: Can I save DTS Headphone:X 2.0 settings to the USB DAC?

A: No, DTS Headphone:X 2.0 is only available while using G HUB software and the USB DAC on PC.

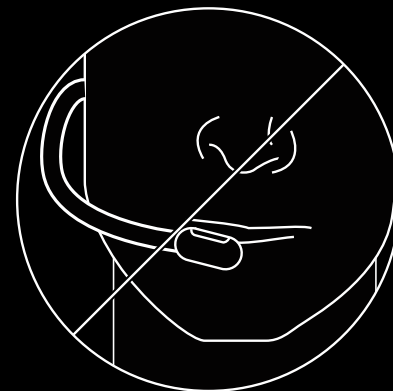

www.logitechG.com/GHUB

www.logitechG.com/support/pro-x-se-headset

PC-EINRICHTUNG

- 1 Mikrofon anschließen
- 2 Konsolen-/PC-Kabel an Headset anschließen
- 3 Über USB-DAC:
 1. Konsolen-/PC-Kabel an USB-DAC anschließen
 2. USB-DAC an PC anschließen¹
- 4 Über PC-Soundkarte:
 1. Konsolen-/PC-Kabel an PC-Splitter anschließen
 2. PC-Splitter an Kopfhörer- und Mikrofonbuchsen des PC anschließen

¹ Mitgelieferter USB-DAC ermöglicht 5-Band-EQ-Abstimmung, DTS Headphone:X 2.0 und Blue VO!CE Mikrofonfilter auf dem PC. Erfordert den Download der Logitech G HUB Software. 5-Band-EQ-Abstimmung, DTS Headphone:X 2.0 und Blue VO!CE stehen bei Verwendung der PC-Soundkarte nicht zur Verfügung.

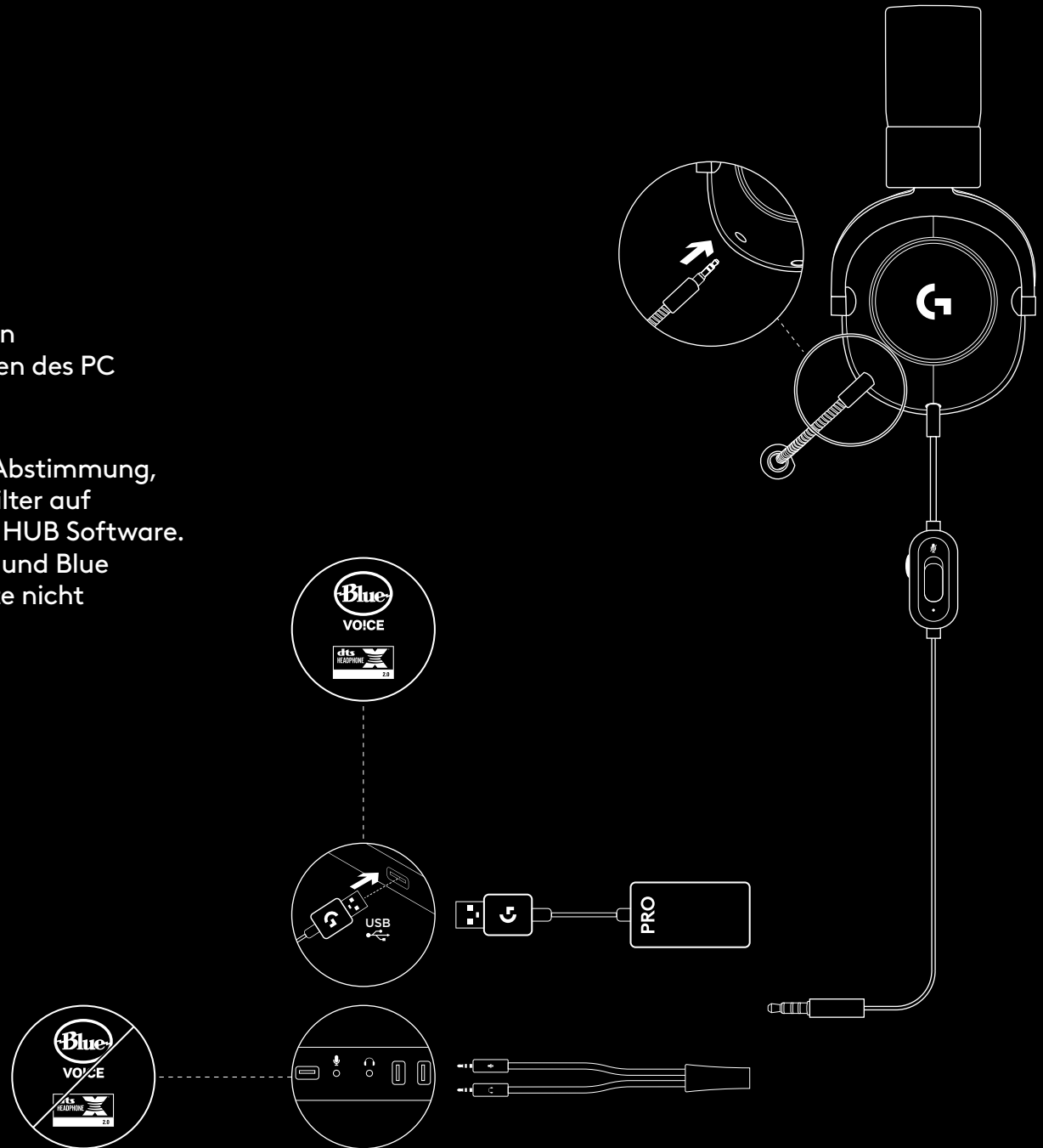

KONSOLENEINRICHTUNG (XBOX™, PLAYSTATION®)

- 1 Mikrofon anschließen
- 2 Konsolen-/PC-Kabel an Headset anschließen
- 3 Das andere Ende an den Controller anschließen²

²Die Anweisungen können je nach der Version des Systems unterschiedlich sein.

Für zusätzliche Hinweise siehe Handbuch zur Konsole.

Xbox und PlayStation können im Stereomodus nur über ein Analogkabel genutzt werden. Für manche Xbox-Controller ist möglicherweise ein separat erhältlicher Headset-Adapter erforderlich. 5-Band-EQ-Abstimmung, DTS Headphone:X 2.0 und Blue VO!CE stehen bei Verbindung mit dem Konsolen-Controller nicht zur Verfügung.

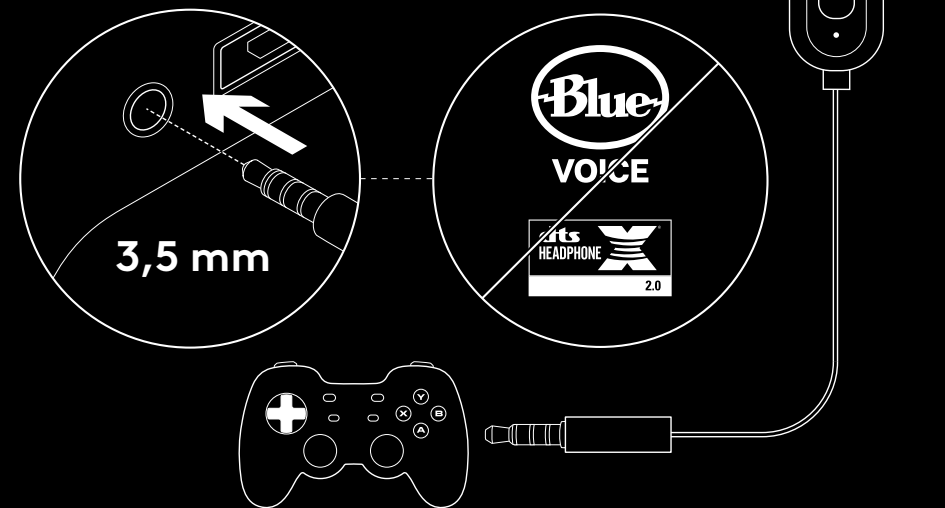

PLATZIERUNG DES MIKROFONS

Die optimale Position des Mikrofon ist vor Ihrem Mundwinkel. An dieser Stelle ist Ihre Stimme deutlich zu hören, ohne dass das Mikrofon Atemgeräusche erfasst.

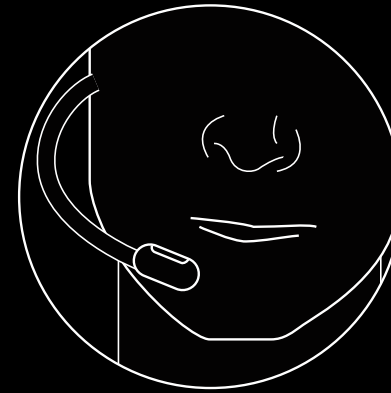

HÄUFIG GESTELLTE FRAGEN (FAQ)

F: Wie speichere ich einen benutzerdefinierten EQ im USB-DAC?

A: Verbinde den USB-DAC mit einem USB-Anschluss des PC und lade mithilfe der G HUB Software einen vorkonfigurierten EQ von einem von dir bevorzugten professionellen Gamer herunter oder konfiguriere deine eigenen benutzerdefinierten EQ-Einstellungen. Nachdem du mithilfe von G HUB deinen EQ im DAC gespeichert hast, kannst du deine benutzerdefinierten Einstellungen sogar auf Turnier-PCs verwenden, auf denen G HUB nicht installiert ist.

F: Kann ich Blue VO!CE Einstellungen auf dem USB-DAC speichern?

A: Nein. Die Blue VO!CE Technologie ist nur verfügbar, während du die G HUB Software und den USB-DAC am PC verwendest.

F: Kann ich DTS Headphone:X 2.0-Einstellungen auf dem USB-DAC speichern?

A: Nein. DTS Headphone:X 2.0 ist nur verfügbar, während du die G HUB Software und den USB-DAC am PC verwendest.

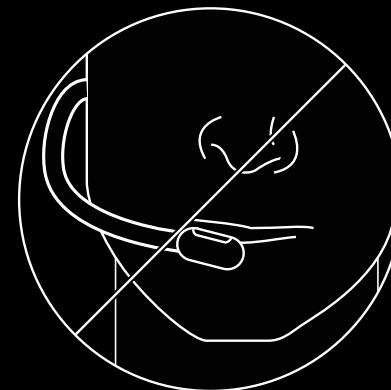

www.logitechG.com/GHUB

www.logitechG.com/support/pro-x-se-headset

CONFIGURATION PC

- 1 Branchez le microphone
- 2 Branchez le câble de la console / du PC au casque
- 3 Avec le DAC USB:
 1. Branchez le câble de la console / du PC au DAC USB
 2. Branchez le DAC USB au PC¹
- 4 Avec la carte son du PC:
 1. Branchez le câble de la console / du PC au séparateur pour PC
 2. Branchez le séparateur pour PC dans les ports pour le casque et le micro du PC

¹ Le DAC USB inclus permet le réglage de l'égaliseur à 5 bandes, offre le DTS Headphone:X 2.0 ainsi que des filtres pour microphone Blue VO!CE sur le PC. Nécessite le téléchargement du logiciel Logitech G HUB.
Le réglage de l'égaliseur à 5 bandes, le DTS Headphone:X 2.0 et Blue VO!CE ne sont pas disponibles lors de l'utilisation de la carte son du PC.

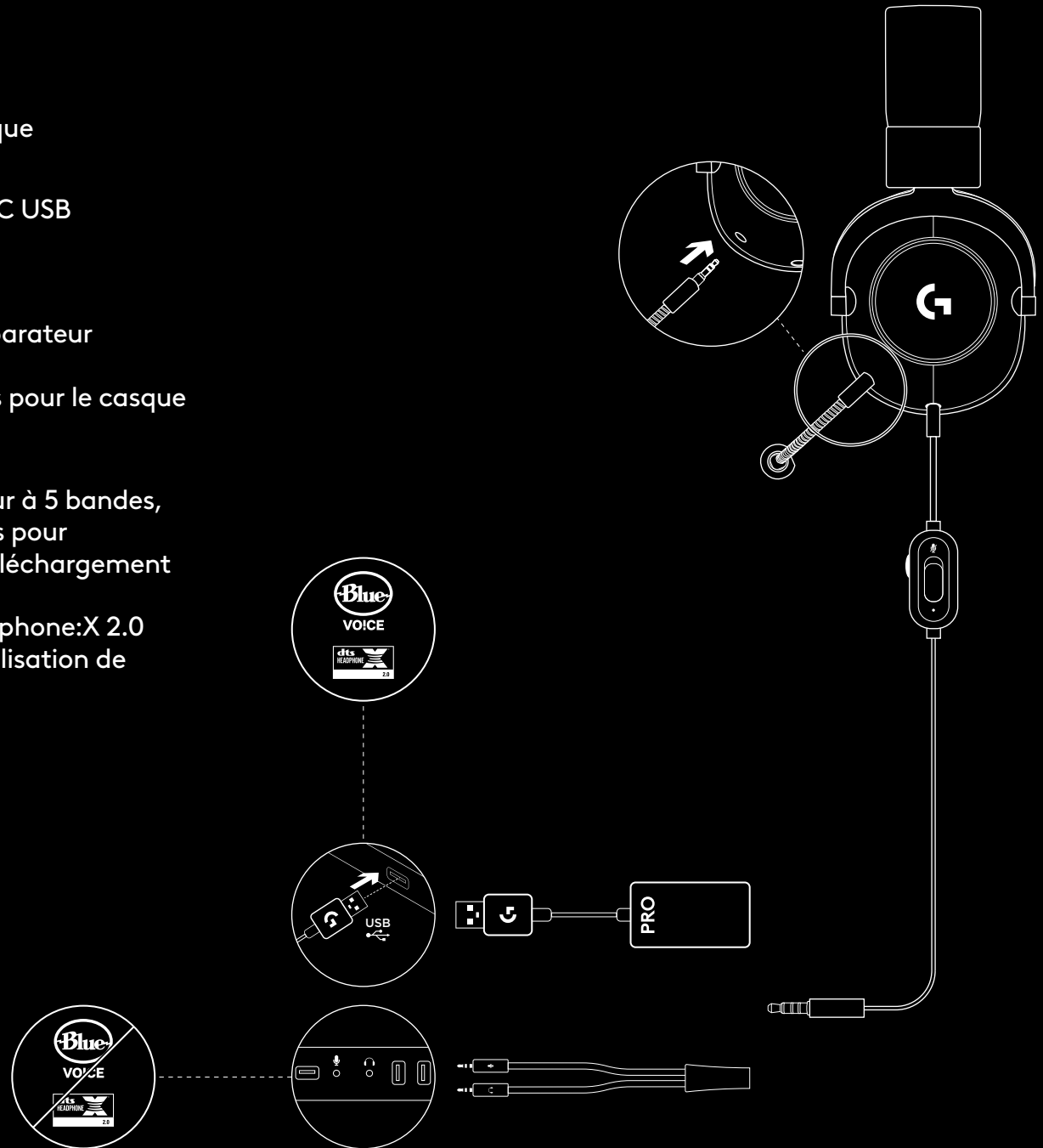

CONFIGURATION CONSOLE (XBOX™, PLAYSTATION®)

- 1 Branchez le microphone
- 2 Branchez le câble de la console / du PC au casque
- 3 Branchez l'autre extrémité à la manette²

² Les instructions peuvent varier en fonction de la version de votre système.

Veuillez consulter le manuel de votre console pour plus d'informations.

Xbox et PlayStation fonctionnent uniquement en mode stéréo via un câble analogique. Certaines manettes Xbox peuvent nécessiter un adaptateur de casque stéréo Xbox vendu séparément.

Le réglage de l'égaliseur à 5 bandes, le DTS Headphone:X 2.0 et Blue VO!CE ne sont pas disponibles lors de la connexion à la manette de la console.

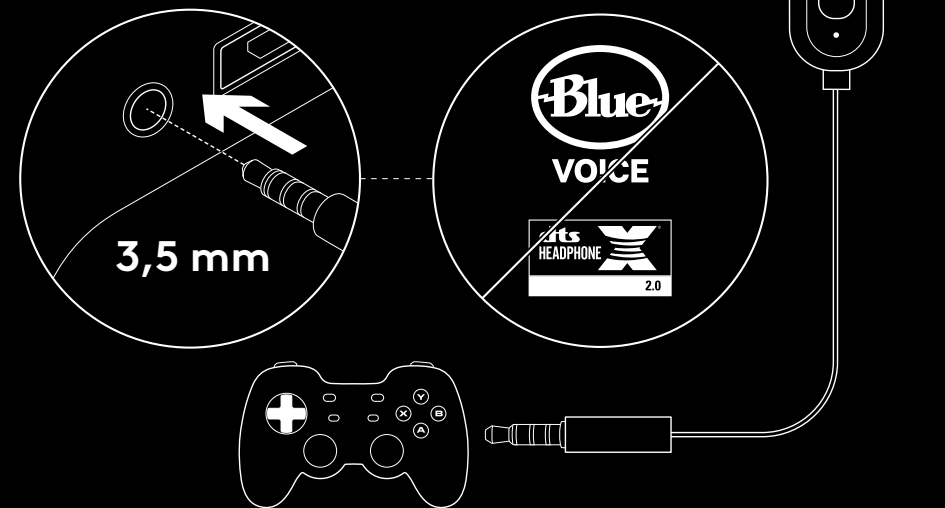

POSITIONNEMENT DU MICROPHONE

Placez le microphone à proximité de la commissure des lèvres pour un fonctionnement optimal. Ainsi, votre voix peut être clairement entendue sans que le microphone ne capte les bruits de respiration.

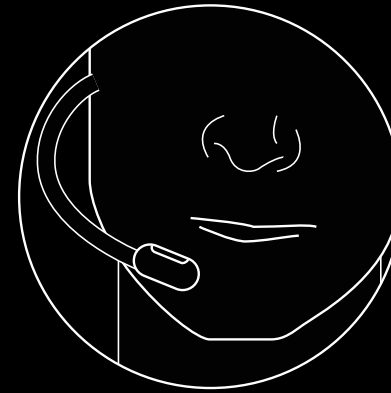

QUESTIONS FRÉQUENTES

Q: Comment puis-je enregistrer un réglage d'égaliseur personnalisé sur le DAC USB?

A: Connectez le DAC USB au port USB d'un PC et utilisez le logiciel G HUB pour télécharger un égaliseur préconfiguré de votre joueur professionnel préféré ou pour configurer vos propres paramètres d'égaliseur personnalisés. Après avoir utilisé G HUB pour enregistrer votre égaliseur sur le DAC, vous pouvez ensuite profiter de vos paramètres personnalisés sur des PC de tournoi sans installer le logiciel G HUB.

Q: Puis-je enregistrer des paramètres Blue VO!CE sur le DAC USB?

A: Non, la technologie Blue VO!CE est uniquement disponible en utilisant le logiciel G HUB et le DAC USB sur PC.

Q: Puis-je enregistrer des paramètres DTS Headphone:X 2.0 sur le DAC USB?

A: Non, la technologie DTS Headphone:X 2.0 est uniquement disponible en utilisant le logiciel G HUB et le DAC USB sur PC.

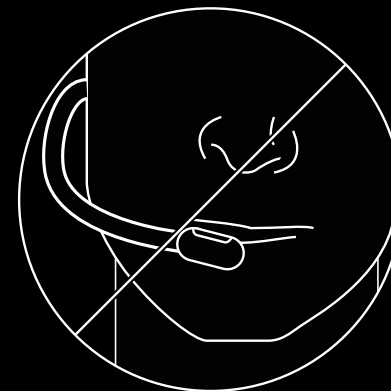

www.logitechG.com/GHUB

www.logitechG.com/support/pro-x-se-headset

CONFIGURAZIONE DEL PC

- 1 Inserire il microfono
- 2 Inserire il cavo della console/del PC nella cuffia con microfono
- 3 Utilizzo di DAC USB:
 1. Inserire il cavo della console/del PC nel DAC USB
 2. Inserire il DAC USB nel PC¹
- 4 Uso della scheda audio del PC:
 1. Inserire il cavo della console/del PC nello splitter per PC
 2. Inserire lo splitter per PC nelle porte per la cuffia e il microfono del PC

¹ Il DAC USB incluso consente l'utilizzo dell'EQ a 5 bande, di DTS Headphone:X 2.0 e dei filtri per microfono Blue VO!CE su PC. Richiede il software Logitech G HUB. La regolazione dell'EQ a 5 bande, DTS Headphone:X 2.0 e Blue VO!CE non sono disponibili quando si utilizza la scheda audio del PC.

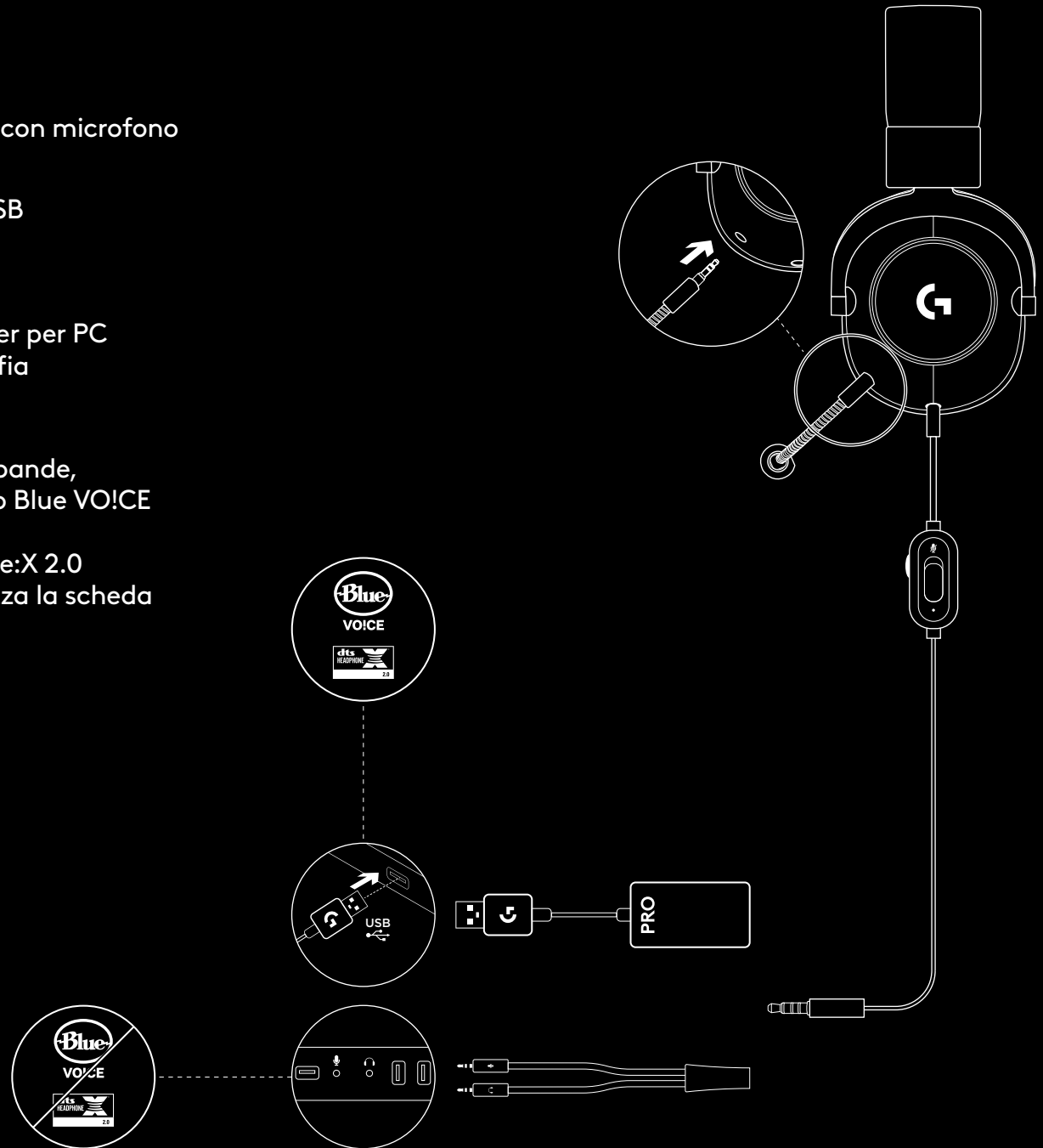

CONFIGURAZIONE DELLA CONSOLE (XBOX™, PLAYSTATION®)

- 1 Inserire il microfono
- 2 Inserire il cavo della console/del PC nella cuffia con microfono
- 3 Inserire l'altra estremità nel controller²

² Le istruzioni possono cambiare a seconda della versione del sistema in uso.

Controllare il manuale della console per ulteriore supporto. Xbox e PlayStation operano in modalità stereo solo tramite il cavo analogico. Alcuni controller Xbox possono necessitare di un adattatore per cuffia stereo Xbox (venduto separatamente). La regolazione dell'EQ a 5 bande, DTS Headphone:X 2.0 e Blue VO!CE non sono disponibili durante la connessione al controller della console.

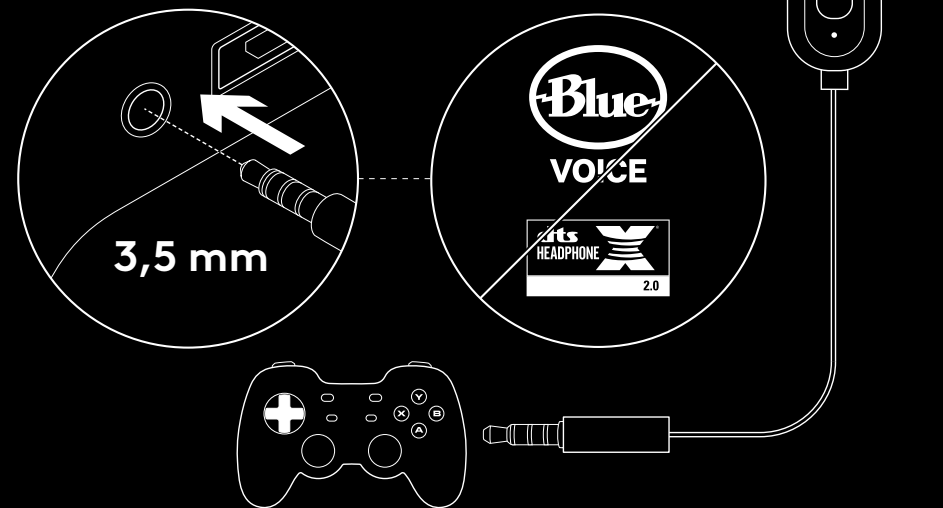

POSIZIONAMENTO DEL MICROFONO

Il posizionamento ideale del microfono è a un angolo della bocca. In questa posizione la tua voce può essere percepita in modo chiaro senza il rumore di fondo del respiro nel microfono.

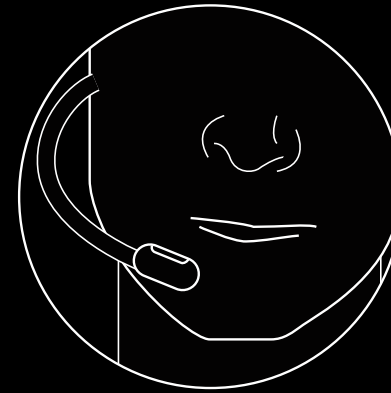

DOMANDE FREQUENTI

D: Cosa devo fare per salvare un'equalizzazione personalizzata nel DAC USB?

R: Collega il DAC USB alla porta USB di un PC e utilizza il software G HUB per scaricare un'equalizzazione preconfigurata dal tuo giocatore professionista preferito o per configurare le tue impostazioni di equalizzazione personalizzate. Dopo aver utilizzato G HUB per salvare l'equalizzazione sul DAC, puoi utilizzare le impostazioni personalizzate anche su PC da torneo senza software G HUB installato.

D: Posso salvare le impostazioni di Blue VO!CE sul DAC USB?

R: No, la tecnologia Blue VO!CE è disponibile solo quando si utilizza il software G HUB e il DAC USB sul PC.

D: Posso salvare le impostazioni di DTS Headphone:X 2.0 sul DAC USB?

R: No, DTS Headphone:X 2.0 è disponibile solo quando si utilizza il software G HUB e il DAC USB sul PC.

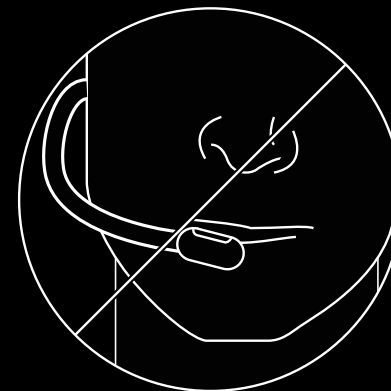

www.logitechG.com/GHUB

www.logitechG.com/support/pro-x-se-headset

CONFIGURACIÓN EN PC

- 1 Conecta el micrófono
- 2 Conecta el cable de consola/PC a los auriculares
- 3 Si se usa DAC USB:
 1. Conecta el cable de consola/PC al DAC USB
 2. Conecta el DAC USB al PC¹
- 4 Si se usa la tarjeta de sonido del PC:
 1. Conecta el cable de consola/PC al divisor para PC
 2. Conecta el divisor para PC a los puertos de auriculares y micrófono del PC

¹El DAC USB incluido posibilita ajustar el ecualizador de 5 bandas, DTS Headphone:X 2.0 y filtros de micrófono Blue VO!CE en PC. Requiere descarga del software Logitech G HUB. El ajuste del ecualizador de 5 bandas, DTS Headphone:X 2.0 y Blue VO!CE no están disponibles cuando se usa la tarjeta de sonido del PC.

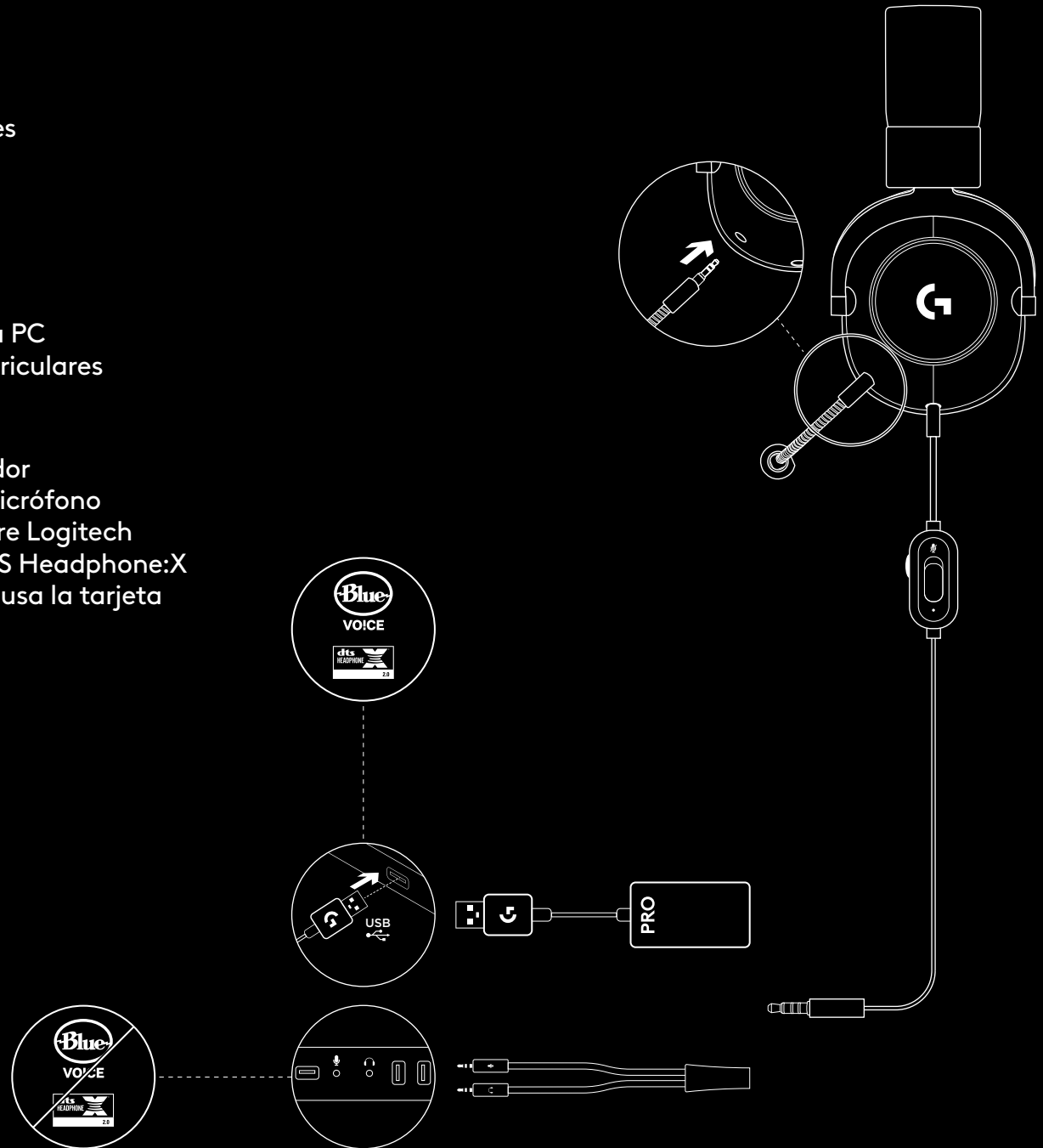

COLOCACIÓN DEL MICRÓFONO

La colocación ideal del micrófono es en la comisura de los labios. En esta posición, tu voz se oye claramente sin que el micrófono capte los sonidos de la respiración.

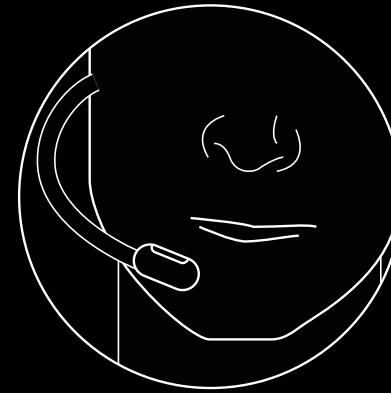

PREGUNTAS MÁS FRECUENTES

P: ¿Cómo se guarda una ecualización personalizada en el DAC USB?

R: Conecta el DAC USB a un puerto USB del PC y usa el software G HUB para descargar una EQ preconfigurada de tu jugador profesional favorito, o para configurar tu propia configuración de ecualizador. Después de usar G HUB para guardar tu EQ en el DAC, puedes empezar a disfrutar de tu configuración personalizada incluso en PC de torneos que no tengan instalado el software G HUB.

P: ¿Se puede guardar la configuración de Blue VO!CE en el DAC USB?

R: No, la tecnología Blue VO!CE sólo está disponible cuando se usan el software G HUB y el DAC USB en PC.

P: ¿Se puede guardar la configuración de DTS Headphone:X 2.0 en el DAC USB?

R: No, DTS Headphone:X 2.0 sólo está disponible cuando se usan el software G HUB y el DAC USB en PC.

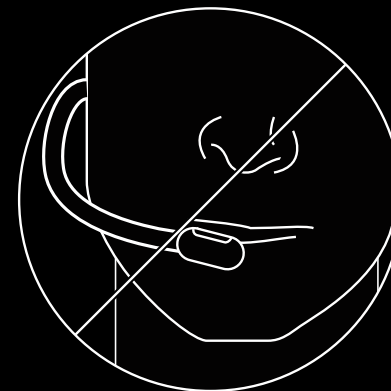

www.logitechG.com/GHUB

www.logitechG.com/support/pro-x-se-headset

CONFIGURAÇÃO COM CONSOLA (XBOX™, PLAYSTATION®)

- 1 Ligue a ficha do microfone
- 2 Ligue o cabo do PC/console no headset
- 3 Ligue a outra extremidade no comando²

² As instruções podem variar consoante a versão do seu sistema. Verifique o manual da consola para mais detalhes. Xbox e PlayStation apenas funcionam no modo estéreo com um cabo analógico. Alguns comandos da Xbox podem requerer o adaptador de Headset Xbox Stereo, vendido separadamente. O ajuste de EQ de 5 bandas, DTS Headphone:X 2.0 e Blue VO!CE não estão disponíveis quando ligado ao comando da consola.

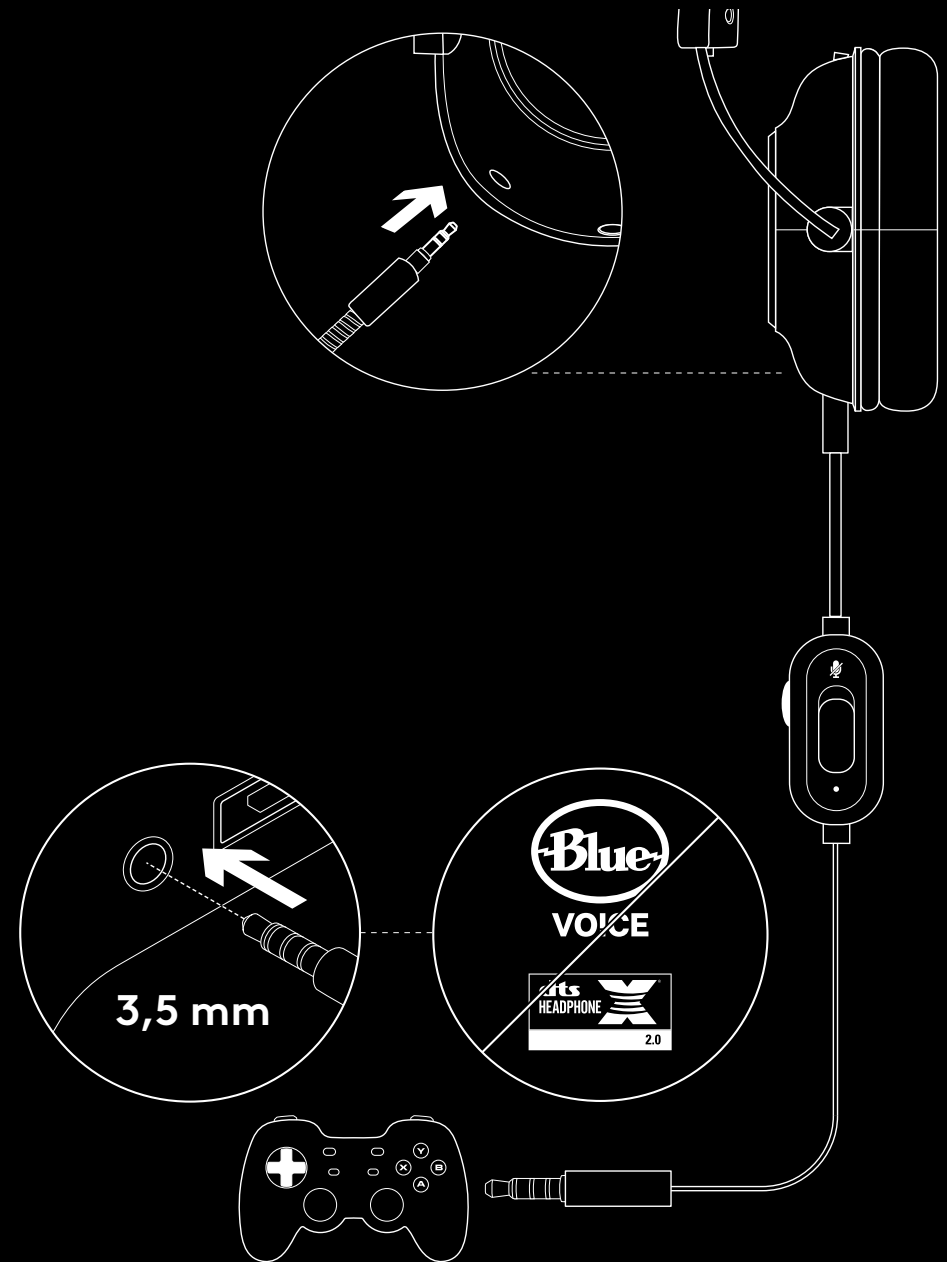

COLOCAÇÃO DO MICROFONE

A colocação ideal do microfone é cerca do canto da boca. Nesta posição, podem ouvir claramente a sua voz sem que o microfone transmita o som da sua respiração.



PERGUNTAS FREQUENTES

P: Como posso guardar um EQ personalizado no USB DAC?

R: Ligue o USB DAC à porta USB do PC e utilize o software G HUB para transferir um EQ pré-configurado do seu gamer profissional favorito ou configure as suas próprias definições de EQ personalizadas.

Após utilizar o G HUB para guardar o seu EQ no DAC, pode desfrutar das suas definições personalizadas mesmo em PCs de torneios sem o software G HUB instalado.

P: Posso guardar definições Blue VO!CE no USB DAC?

R: Não, a tecnologia Blue VO!CE apenas está disponível quando utiliza o software G HUB e o USB DAC num PC.

P: Posso guardar as definições DTS Headphone X 2.0 no USB DAC?

R: Não, DTS Headphone:X 2.0 apenas está disponível quando utiliza o software G HUB e o USB DAC num PC.

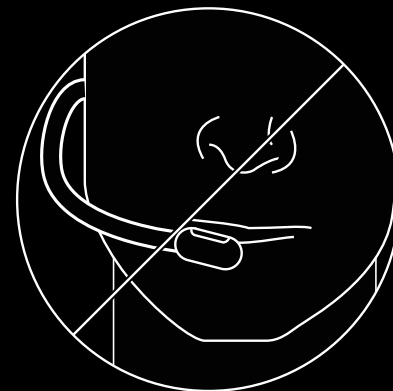

www.logitechG.com/GHUB

www.logitechG.com/support/pro-x-se-headset

PC-INSTALLATIE

- 1 Microfoon aansluiten
- 2 Console-/pc-kabel aansluiten op headset
- 3 Met USB DAC:
 1. Console-/pc-kabel aansluiten op USB DAC
 2. USB DAC aansluiten op pc¹
- 4 Met pc-geluidskaart:
 1. Console-/pc-kabel aansluiten op pc-splitter
 2. Pc-splitter aansluiten op koptelefoon van pc en poorten van microfoon

¹ De meegeleverde USB DAC voor instelling van 5-bands equalizer, DTS Headphone:X 2.0- en Blue VO!CE-microfoonfilters op de pc. Hiervoor moet de Logitech G HUB-software worden gedownload. Instelling van 5-bands equalizer, DTS Headphone:X 2.0 en Blue VO!CE is niet beschikbaar bij gebruik van pc-geluidskaart.

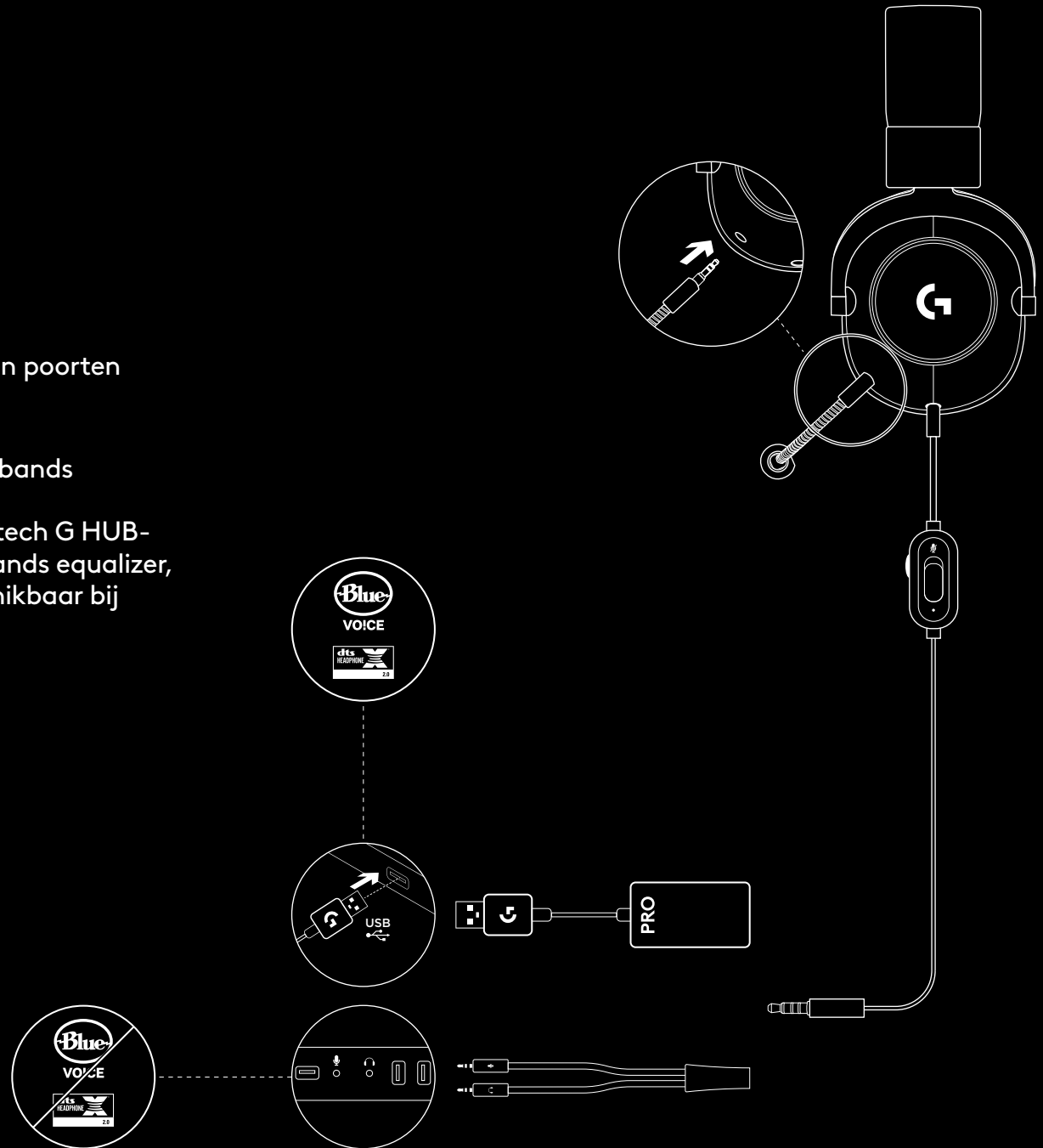

INSTALLATIE VAN CONSOLE (XBOX™, PLAYSTATION®)

- 1 Microfoon aansluiten
- 2 Console-/pc-kabel aansluiten op headset
- 3 Andere uiteinde aansluiten op controller²

² Instructies kunnen afhankelijk van de systeemversie afwijken. Raadpleeg de handleiding van je console voor aanvullende instructies.

Xbox en PlayStation werken alleen in stereomodus via analoge kabel. Voor sommige Xbox-controllers moet mogelijk apart een Xbox Stereo Headset Adapter worden aangeschaft. Instelling van 5-bands equalizer, DTS Headphone:X 2.0 en Blue VO!CE is niet beschikbaar bij verbinding met de controller van de console.

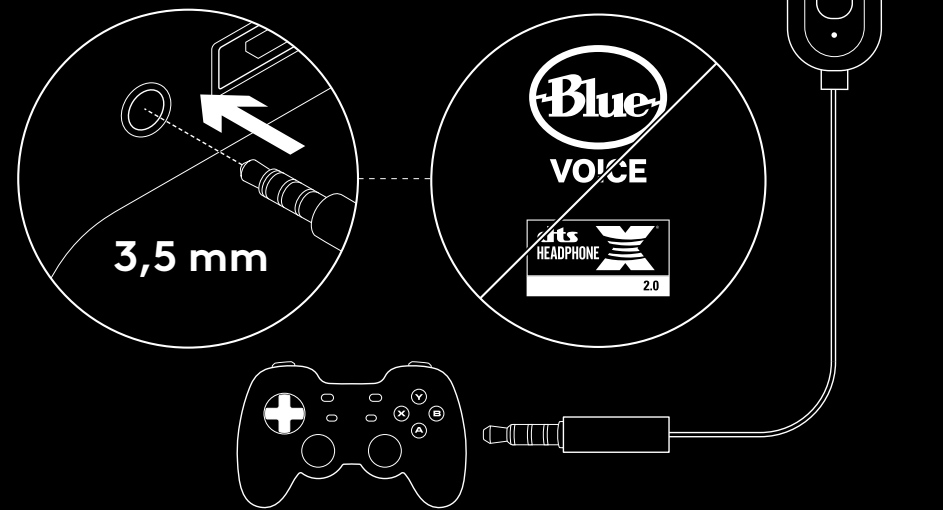

PLAATSING VAN MICROFOON

De ideale plek van de microfoon is bij de mondhoek. Zo ben je goed te verstaan zonder dat het geluid van je ademhaling wordt opgepikt door de microfoon.

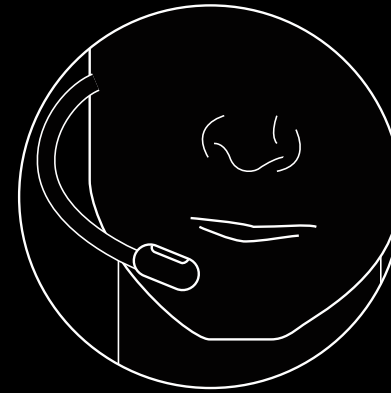

VEELGESTELDE VRAGEN

V: Hoe sla ik mijn aangepaste EQ op in de USB DAC?

A: Verbind de USB DAC met een USB-poort van de pc en download met behulp van de G HUB-software een vooraf geconfigureerde EQ van je favoriete professionele gamer. Via deze software kun je ook je eigen EQ-instellingen configureren. Nadat je met behulp van G HUB je EQ op de DAC hebt opgeslagen, kun je je aangepaste instellingen ook op toernooi-pc's gebruiken, zelfs wanneer de G HUB-software daar niet op is geïnstalleerd.

V: Kan ik Blue VO!CE-instellingen opslaan op de USB DAC?

A: Nee, Blue VO!CE-technologie is alleen beschikbaar bij gebruik van G HUB-software en de USB DAC op de pc.

V: Kan ik DTS Headphone:X 2.0-instellingen opslaan op de USB DAC?

A: Nee, DTS Headphone:X 2.0 is alleen beschikbaar bij gebruik van G HUB-software en de USB DAC op de pc.

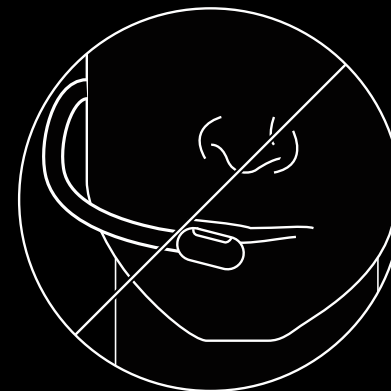

www.logitechG.com/GHUB

www.logitechG.com/support/pro-x-se-headset

PC-KONFIGURATION

- 1 Anslut mikrofonen
- 2 Anslut konsolen/PC-sladden till headsetet
- 3 Användning av USB-digitalomvandlare:
 1. Anslut konsolen/PC-sladden till USB-digitalomvandlaren
 2. Anslut USB-digitalomvandlaren till PC¹
- 4 Användning av PC:ns ljudkort:
 1. Anslut konsolen/PC-sladden till PC-delaren
 2. Anslut PC-delaren till PC:ns hörlurs- och mikrofonportar

¹ Medföljande USB-digitalomvandlare möjliggör 5-bands EQ-inställningar, DTS Headphone:X 2.0 och Blue VO!CE mikrofonfilter på PC. Kräver nedladdning av Logitech G HUB-programvara. 5-bands EQ-inställningar, DTS Headphone:X 2.0 och Blue VO!CE är inte tillgängliga vid användning av PC:ns ljudkort.

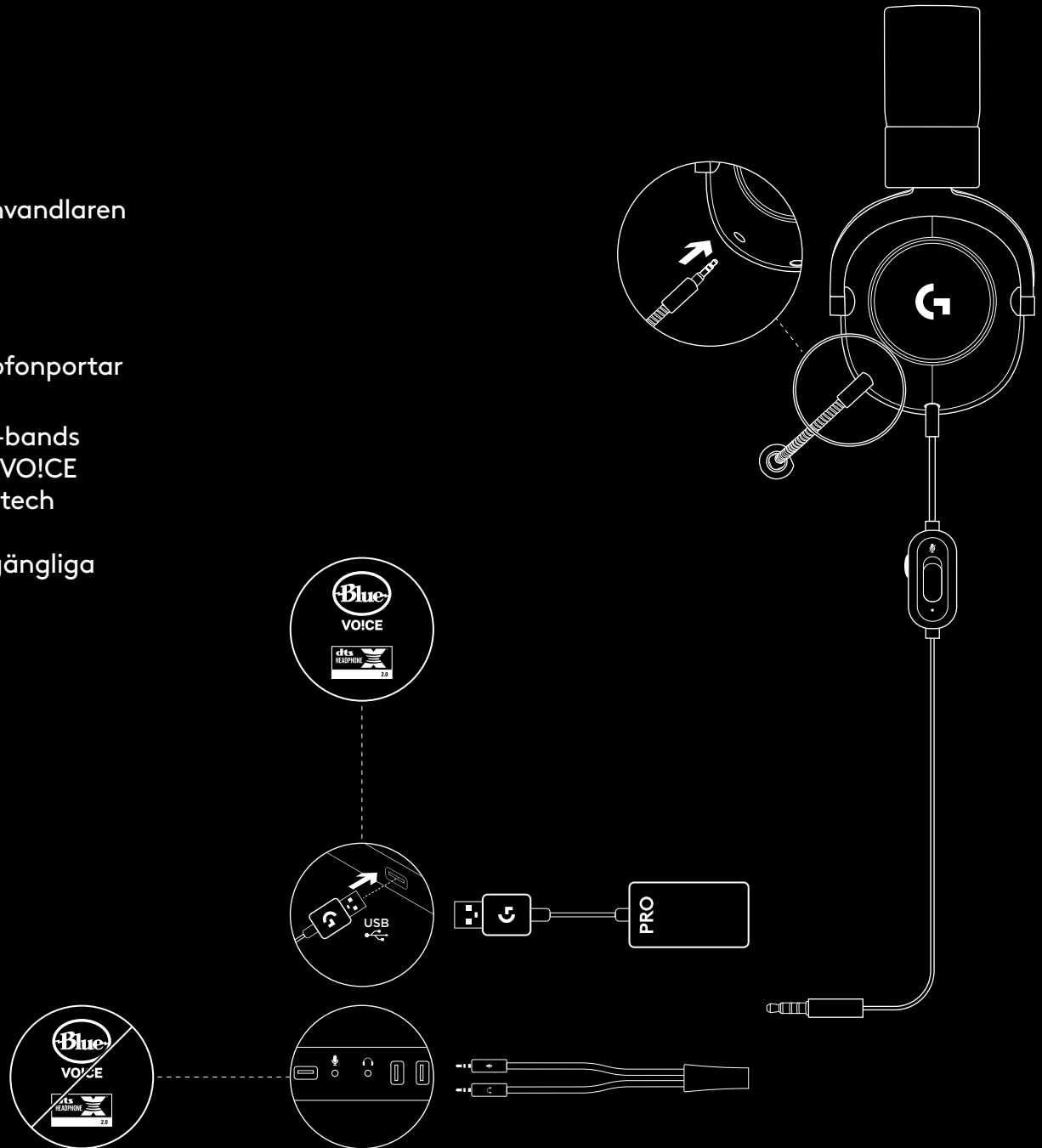

KONSOLINSTÄLLNING (XBOX™, PLAYSTATION®)

- 1 Anslut mikrofonen
- 2 Anslut konsolen/PC-sladden till headsetet
- 3 Anslut andra änden till handkontrollen²

² Instruktionerna kan variera beroende på din systemversion. Kontrollera din konsolmanual för ytterligare vägledning. Xbox och PlayStation fungerar endast i stereoläge via analog kabel. Vissa Xbox-handkontroller kan kräva en Xbox stereoheadsetadapter som säljs separat. 5-bands EQ-inställningar, DTS Headphone:X 2.0 och Blue VO!CE är inte tillgängliga vid anslutning till konsolens handkontroll.

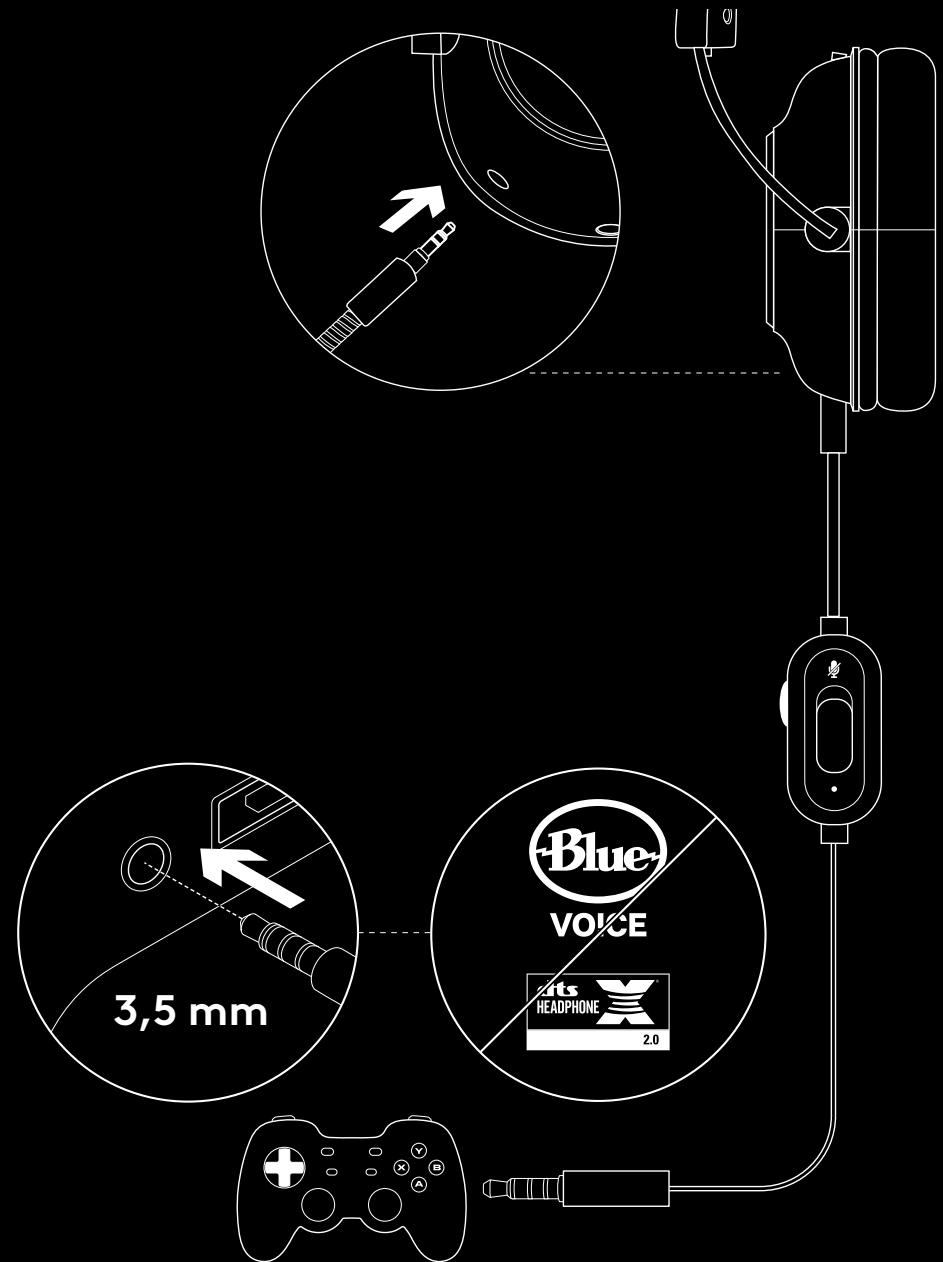

MIKROFONPLACERING

Idealisk placering av mikrofonen är i mungipan. Med den placeringen kan din röst höras tydligt utan att mikrofonen tar upp andningsljud.

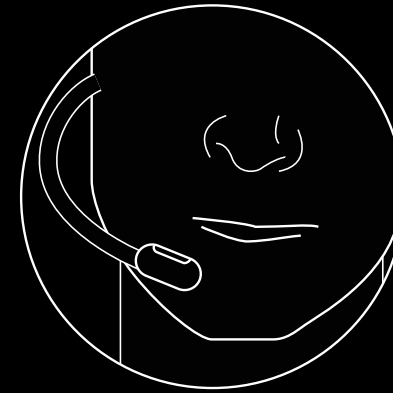

VANLIGA FRÅGOR

Fråga: Hur sparar jag en anpassad EQ till USB-digitalomvandlaren?

A: Anslut USB-digitalomvandlaren till en dators USB-port och använd G HUB-programvaran för att ladda ner en förkonfigurerad EQ från din favoritproffsspelare, eller för att konfigurera dina egna anpassade EQ-inställningar. Efter att ha använt G HUB för att spara din EQ till USB-digitalomvandlaren kan du njuta av dina anpassade inställningar även på turneringsdatorer utan G HUB-programvara installerad.

Fråga: Kan jag spara Blue VO!CE-inställningar till USB-digitalomvandlaren?

A: Nej, Blue VO!CE-tekniken är endast tillgänglig när du använder G HUB-programvaran och USB-digitalomvandlaren på PC.

Fråga: Kan jag spara DTS Headphone:X 2.0-inställningar till USB-digitalomvandlaren?

A: Nej, DTS Headphone:X 2.0 är endast tillgänglig när du använder G HUB-programvaran och USB-digitalomvandlaren på PC.

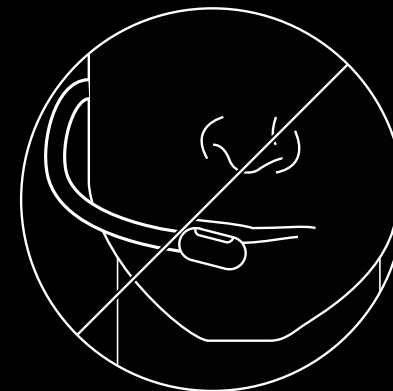

www.logitechG.com/GHUB

www.logitechG.com/support/pro-x-se-headset

PC-KONFIGURATION

- 1 Tilslut mikrofon
- 2 Tilslut spillekonsol/pc-kablet til headsettet
- 3 Brug af USB DAC-konverter:
 1. Tilslut konsol/pc-kablet til USB DAC-konverteren
 2. Tilslut USB DAC-konverteren til din pc¹
- 4 Brug af pc-lydkort:
 1. Tilslut konsol/pc-kablet til y-adapteren
 2. Tilslut y-adapteren til hovedtelefon- og mikrofonstikket på computeren

¹ Den medfølgende USB DAC-konverter gør det muligt at bruge en 5-bånds equalizer, DTS Headphone:X 2.0 og Blue VO!CE-mikrofonfiltre på pc. Kræver Logitech G HUB-software. 5-bånds equalizer, DTS Headphone:X 2.0 og Blue VO!CE er ikke tilgængelige, hvis der bruges et pc-lydkort.

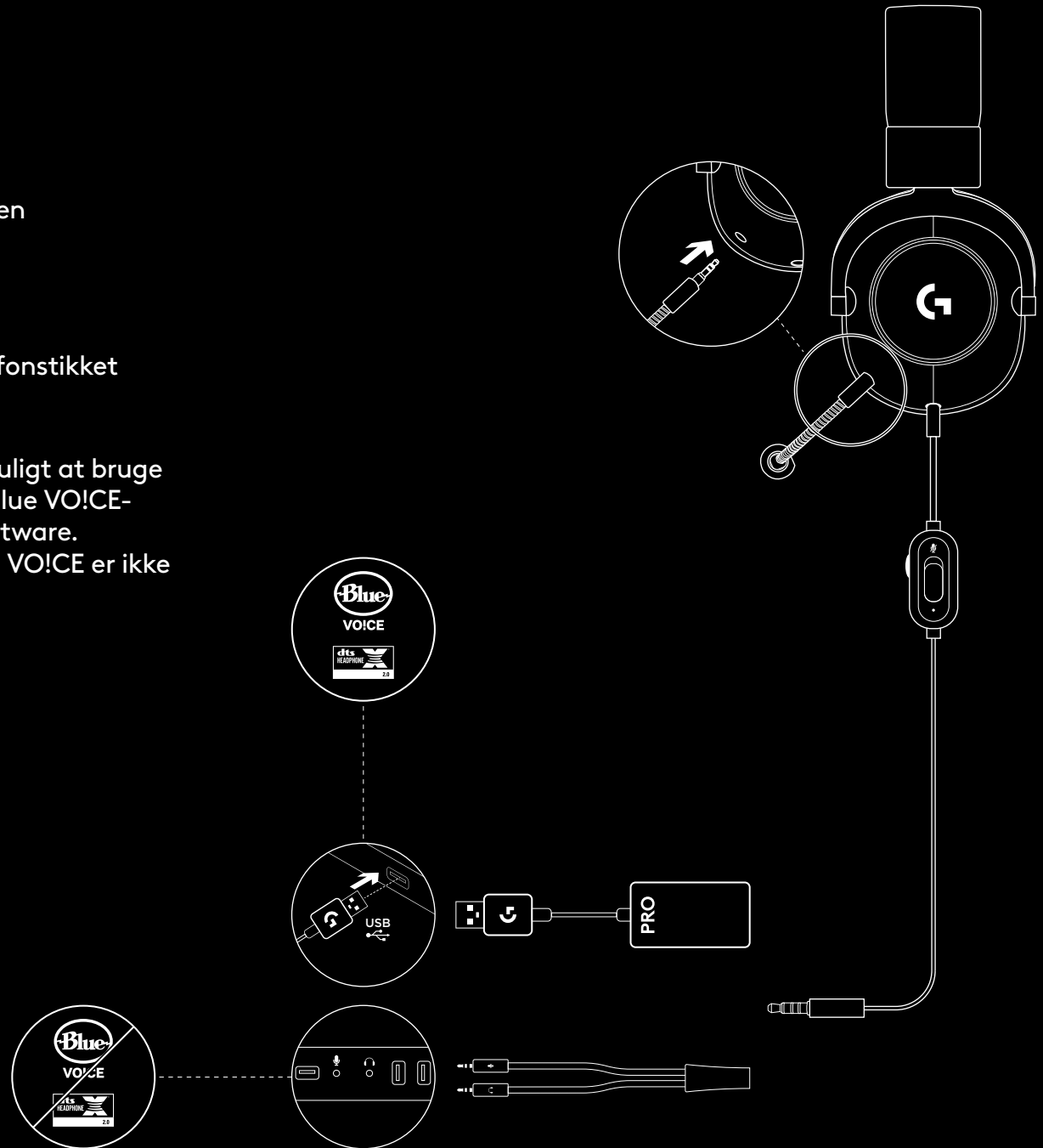

PLACERING AF MIKROFONEN

Mikrofonen skal placeres, så den peger mod mundvigen.
I denne position kan din stemme høres tydeligt, uden at mikrofonen opfanger lydene af din vejrtrækning.

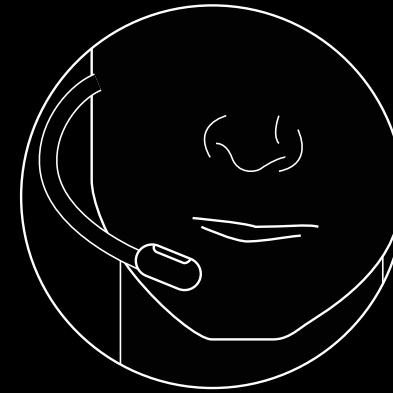

OFTTE STILLEDE SPØRGSMÅL

Spørgsmål: Hvordan gemmer jeg en brugerdefineret equalizer-indstilling USB-DAC-konverteren?

Svar: Slut USB-DAC-konverteren til en USB-port på computeren, og brug G HUB-softwaren til at downloade en forudkonfigureret equalizer-indstilling, der er oprettet af en anden gamer, eller til at konfigurere dine egne equalizer-indstillinger. Når du har gemt dine equalizer-indstillinger på din DAC-konverter ved hjælp af G HUB, kan du tilslutte DAC-konverteren til andre computere – f.eks. når du er til en turnering – og bruge dine indstillinger uden at skulle installere G HUB-softwaren.

Spørgsmål: Kan jeg gemme mine Blue VO!CE-indstillinger på USB DAC-konverteren?

Svar: Nej, Blue VO!CE-teknologien er kun tilgængelig, når du bruger G HUB-softwaren sammen med USB DAC-konverteren på din pc.

Spørgsmål: Kan jeg gemme mine DTS Headphone:X 2.0-indstillinger på USB DAC-konverteren?

Svar: Nej, DTS Headphone:X 2.0 er kun tilgængelig, når du bruger G HUB-softwaren sammen med USB DAC-konverteren på din pc.

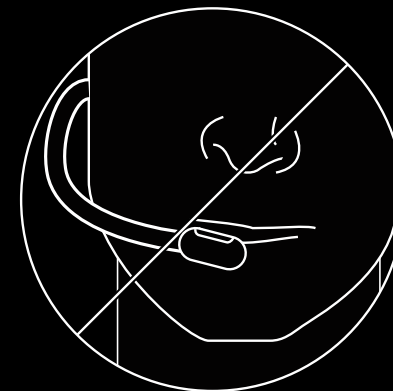

www.logitechG.com/GHUB

www.logitechG.com/support/pro-x-se-headset

PC-OPPSETT

- 1 Koble til mikrofonen
- 2 Koble konsoll/PC-kabel til hodesettet
- 3 Ved hjelp av USB DAC:
 1. Koble konsoll/PC-kabel til USB DAC
 2. Koble USB DAC til PC¹
- 4 Ved hjelp av PC-lydkort:
 1. Koble konsoll/PC-kabel til PC-splitter
 2. Koble PC-splitter til PC-ens hodetelefon- og mikrofonporter

¹ medfølgende USB DAC muliggjør 5-bånds EQ-innstilling, DTS Headphone:X 2.0 og Blue VO!CE-mikrofonfiltre på PC. Krever nedlasting av Logitech G HUB-programvare. 5-bånds EQ-innstilling, DTS Headphone:X 2.0 og Blue VO!CE er ikke tilgjengelige ved bruk av PC-lydkort.

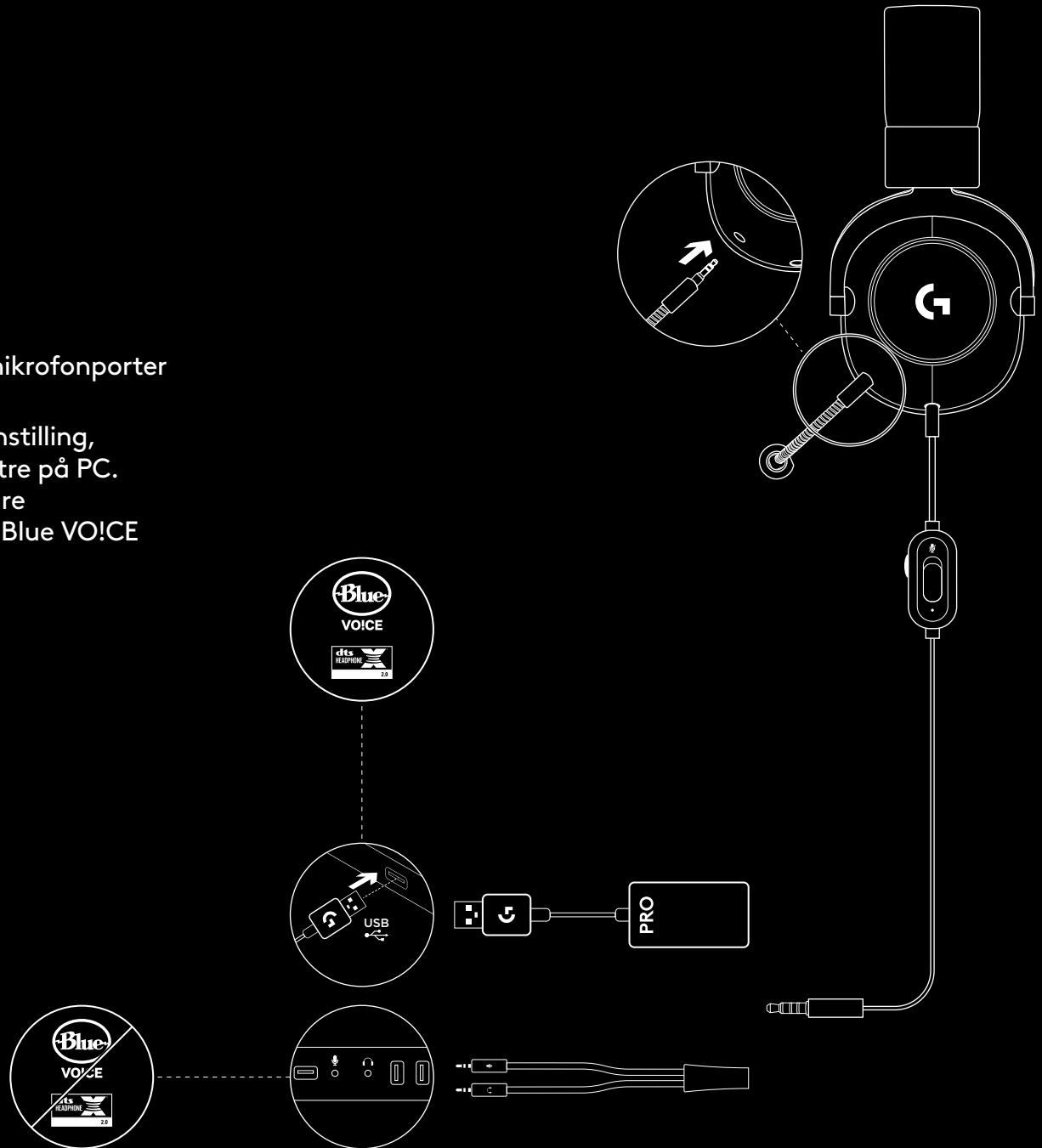

OPPSETT AV KONSOLL (XBOX™, PLAYSTATION®)

- 1 Koble til mikrofonen
- 2 Koble konsoll/PC-kabel til hodesettet
- 3 Koble den andre enden til kontroller²

² Instruksjonene avhenger av systemversjonen.

Se brukerveiledningen for konsollen hvis du trenger mer informasjon.

Xbox og PlayStation fungerer bare i stereomodus via en analog kabel. Noen Xbox-kontrollere kan kreve Xbox-adapter for stereohodesett, som selges separat.

5-bånds EQ-innstilling, DTS Headphone:X 2.0 og Blue VO!CE er ikke tilgjengelige når de er koblet til konsollkontroller.

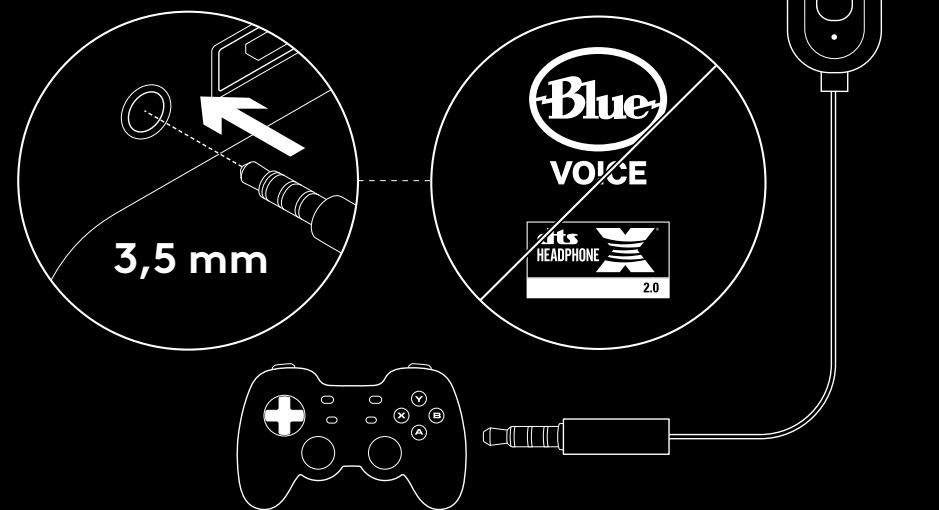

PLASSERING AV MIKROFONEN

Den ideelle plasseringen av mikrofonen er ved munnviken. I denne posisjonen kan stemmen høres klart uten at mikrofonen plukker opp pustelyder.

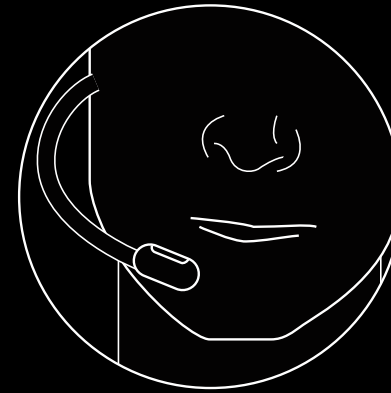

VANLIGE SPØRSMÅL

Spørsmål: Hvordan lagrer jeg egendefinert EQ på USB DAC?

Svar: Koble USB DAC til en USB-port på PC-en, og bruk G HUB-programvaren til å laste ned en forhåndskonfigurert EQ fra foretrukket proffspiller eller for å konfigurere dine egne EQ-innstillinger. Etter å ha brukt G HUB til å lagre EQ på DAC, kan du til og med bruke dine egendefinerte innstillinger på turnerings-PC-er uten installert G HUB-programvare.

Spørsmål: Kan jeg lagre Blue VO!CE-innstillinger på USB DAC?

Svar: Nei, Blue VO!CE-teknologien er bare tilgjengelig ved bruk av G HUB-programvare og USB DAC på PC.

Spørsmål: Kan jeg lagre DTS Headphone:X 2.0-innstillinger på USB DAC?

Svar: Nei, DTS Headphone:X 2.0 er bare tilgjengelig ved bruk av G HUB-programvare og USB DAC på PC.

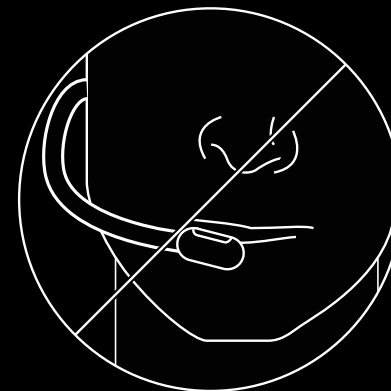

www.logitechG.com/GHUB

www.logitechG.com/support/pro-x-se-headset

KÄYTTÖNOTTO TIETOKONEELLA

- 1 Kytke mikrofoni.
- 2 Yhdistä konsoli-/tietokonejohto kuulokemikrofoniin.
- 3 Jos käytössä on USB DAC:
 1. Kytke konsoli-/tietokonejohto USB DAC:hen.
 2. Kytke USB DAC tietokoneeseen.¹
- 4 Jos käytössä on tietokoneen äänikortti:
 1. Kytke konsoli-/tietokonejohto PC-johdonjakajaan.
 2. Kytke PC-johdonjakaja tietokoneen kuuloke- ja mikrofoniportteihin.

¹ Mukana toimitettava USB DAC mahdollistaa viiden kaistan taajuuskorjauksen, DTS Headphone:X 2.0:n ja Blue VO!CE -mikrofonisuodattimet tietokoneella. Edellyttää Logitech G HUB -ohjelmiston lataamista.

Viiden kaistan taajuuskorjaus, DTS Headphone:X 2.0 ja Blue VO!CE eivät ole käytettävissä tietokoneen äänikortin kautta.

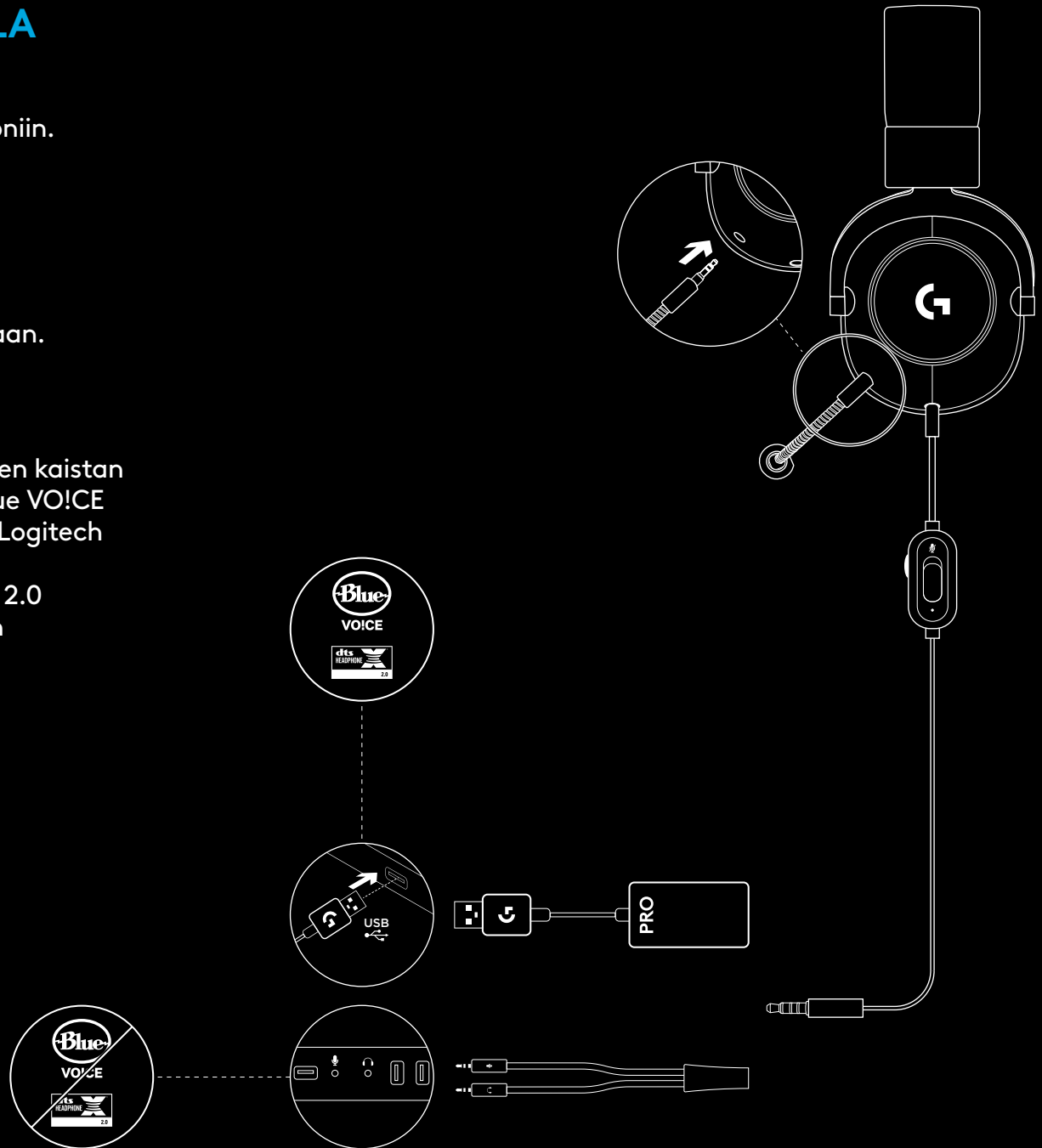

KÄYTTÖNOTTO KONSOLILLA (XBOX™, PLAYSTATION®)

- 1 Kytke mikrofoni.
- 2 Yhdistä konsoli-/tietokonejohto kuulokemikrofoniin.
- 3 Kytke johdon toinen pää ohjaimeen²

² Ohjeet voivat vaihdella järjestelmäsi version mukaan. Lisäohjeita saat konsolin käyttöoppaasta. Xbox ja PlayStation toimivat stereotilassa vain analogijohdon kanssa. Jotkin Xbox-ohjaimet saattavat vaatia erikseen myytävän Xbox-stereokuulokesovittimen. Viiden kaistan taajuuskorjaus, DTS Headphone:X 2.0 ja Blue VO!CE eivät ole käytettävissä konsolin ohjaimen kanssa.

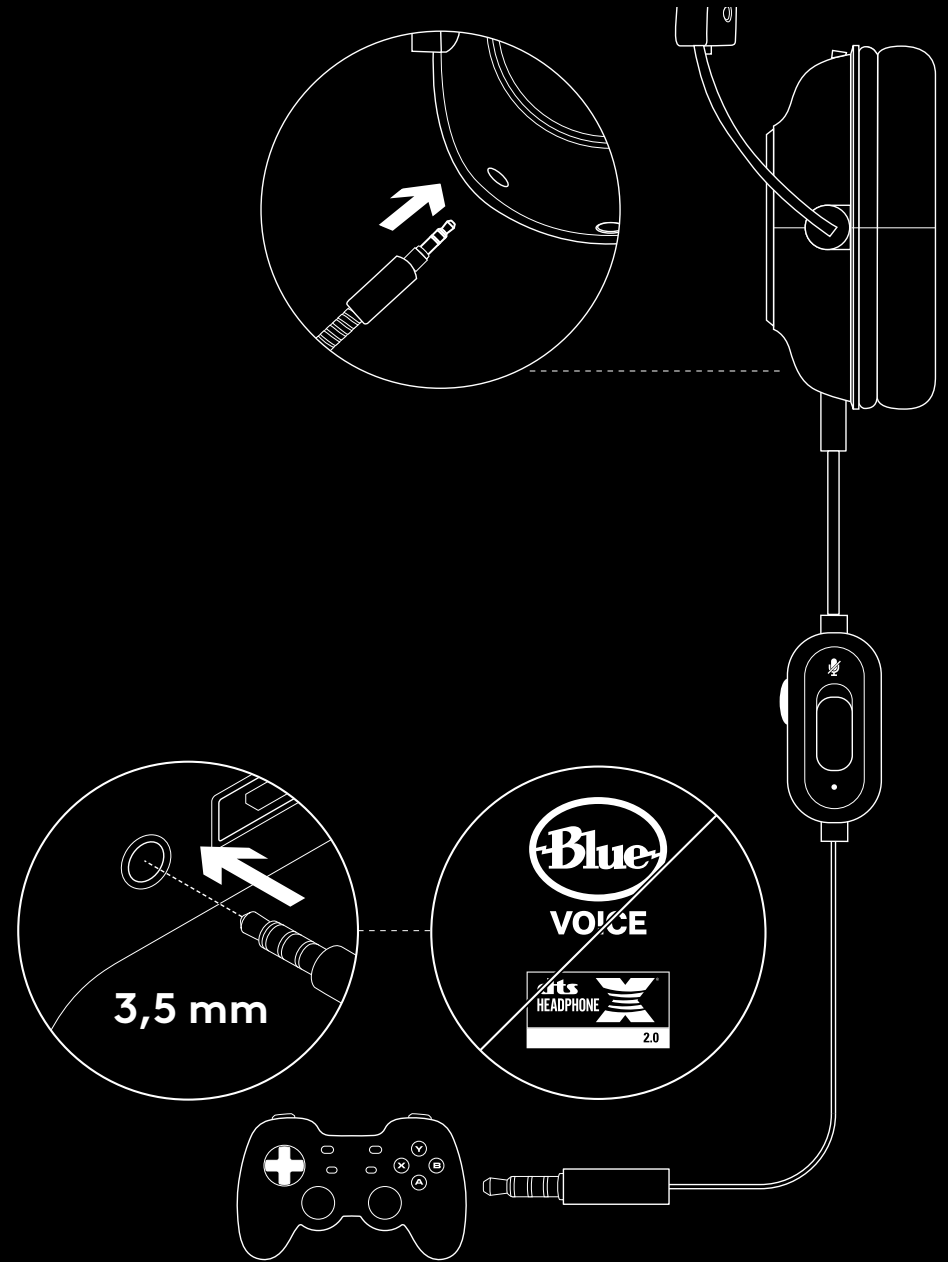

MIKROFONIN SIJOITTAMINEN

Paras paikka mikrofonille on suun vieressä. Tällöin äänesi kuuluu selkeästi, mutta mikrofoni ei poimi hengityssäniä.

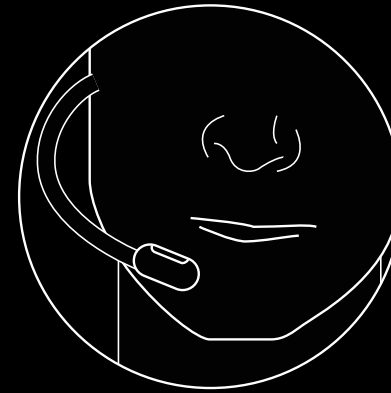

USEIN KYSYTYT KYSYMYKSET

K: Kuinka tallennan mukautetun taajuuskorjauksen USB DAC:hen?

V: Kytke USB DAC tietokoneen USB-porttiin ja lataa G HUB -ohjelmiston avulla ennalta määritelty taajuuskorjain suosikkipelaajaltasi tai määrittele G HUBissa omat taajuuskorjainasetukset. Kun olet tallentanut G HUBilla taajuuskorjauksesi DAC:hen, voit nauttia omista asetuksistasi jopa turnaustietokoneilla, joille ei ole asennettu G HUB -ohjelmistoa.

K: Voinko tallentaa Blue VO!CE -asetukset USB DAC:hen?

V: Et voi. Blue VO!CE on käytettävissä tietokoneella vain G HUBin ja USB DAC:n kanssa.

K: Voinko tallentaa DTS Headphone:X 2.0 -asetukset USB DAC:hen?

V: Et voi. DTS Headphone:X 2.0 on käytettävissä tietokoneella vain G HUBin ja USB DAC:n kanssa.

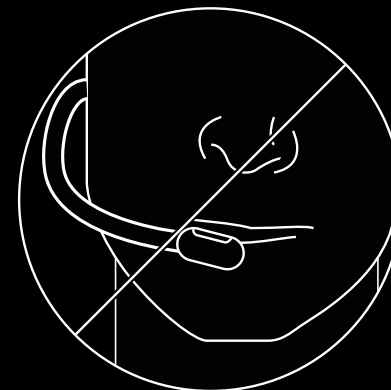

www.logitechG.com/GHUB

www.logitechG.com/support/pro-x-se-headset

ΡΥΘΜΙΣΗ ΓΙΑ PC

- 1 Συνδέστε το μικρόφωνο
- 2 Συνδέστε το καλώδιο κονσόλας/PC στα ακουστικά με μικρόφωνο
- 3 Χρήση USB DAC:
 1. Συνδέστε το καλώδιο κονσόλας/PC στο USB DAC
 2. Συνδέστε το USB DAC στο PC¹
- 4 Χρήση κάρτας ήχου για PC:
 1. Συνδέστε το καλώδιο κονσόλας/PC στον διαχωριστή για PC
 2. Συνδέστε τον διαχωριστή για PC στις θύρες ακουστικών και μικροφώνου του PC

¹Το USB DAC που περιλαμβάνεται επιτρέπει τη ρύθμιση του ισοσταθμιστή 5 ζωνών, τη χρήση της λειτουργίας DTS Headphone:X 2.0 και των φίλτρων μικροφώνου Blue VO!CE σε PC. Απαιτεί τη λήψη του λογισμικού Logitech G HUB. Η ρύθμιση του ισοσταθμιστή 5 ζωνών και οι λειτουργίες DTS Headphone:X 2.0 και Blue VO!CE δεν είναι διαθέσιμες κατά τη χρήση κάρτας ήχου σε PC.

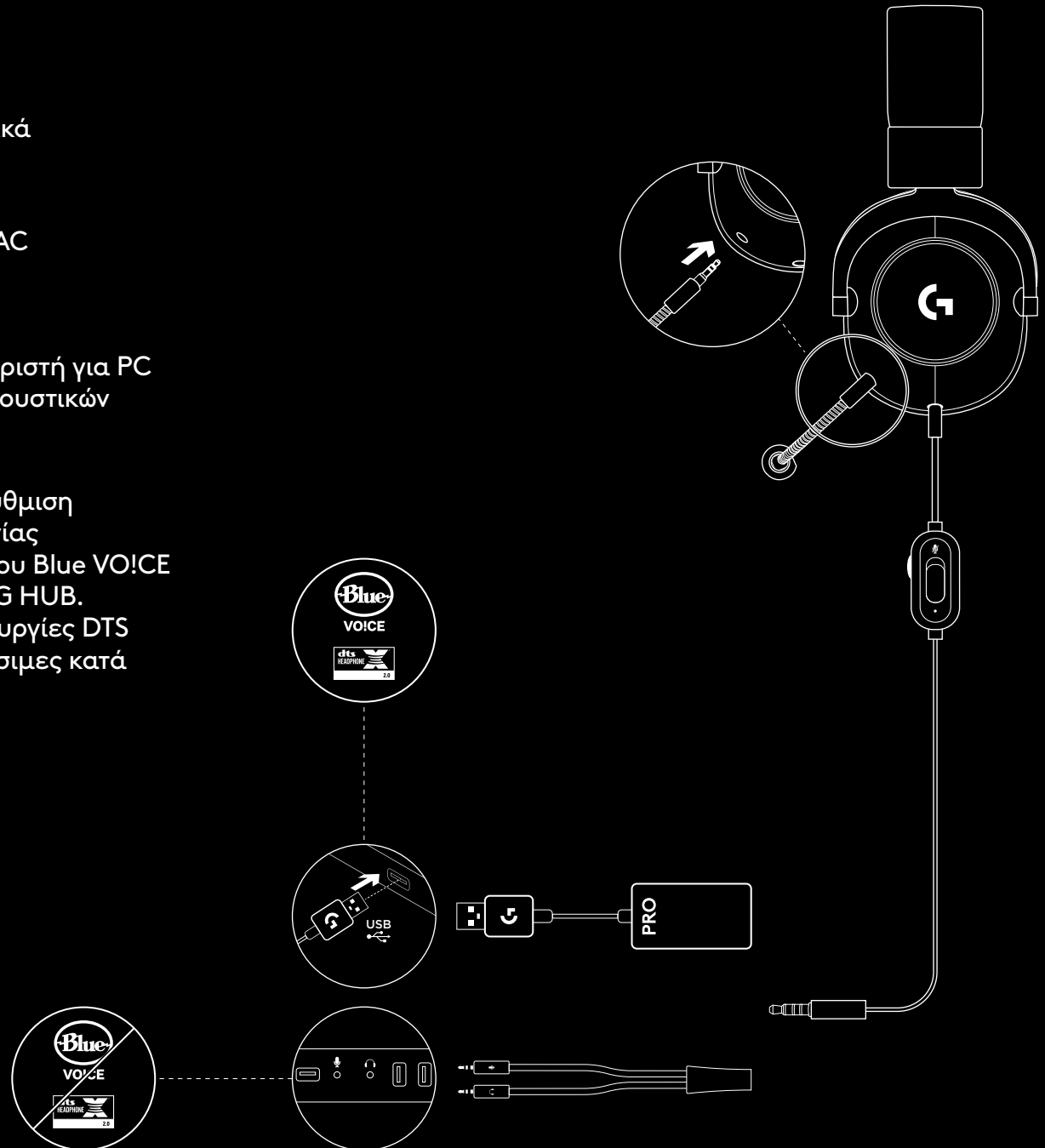

ΡΥΘΜΙΣΗ ΓΙΑ ΚΟΝΣΟΛΕΣ (XBOX™, PLAYSTATION®)

- 1 Συνδέστε το μικρόφωνο
- 2 Συνδέστε το καλώδιο κονσόλας/PC στα ακουστικά με μικρόφωνο
- 3 Συνδέστε το άλλο άκρο στο χειριστήριο²

² Οι οδηγίες μπορεί να διαφέρουν ανάλογα με την έκδοση του συστήματος. Ανατρέξτε στο εγχειρίδιο της κονσόλας για πρόσθετες οδηγίες.

Το Xbox και το PlayStation λειτουργούν μόνο σε στερεοφωνική λειτουργία μέσω του αναλογικού καλωδίου. Ορισμένα χειριστήρια του Xbox μπορεί να απαιτούν τη χρήση του Xbox Stereo Headset Adapter, που πωλείται ξεχωριστά.

Η ρύθμιση του ισοσταθμιστή 5 ζωνών και οι λειτουργίες DTS Headphone:X 2.0 και Blue VO!CE δεν είναι διαθέσιμες όταν τα ακουστικά είναι συνδεδεμένα στο χειριστήριο της κονσόλας.

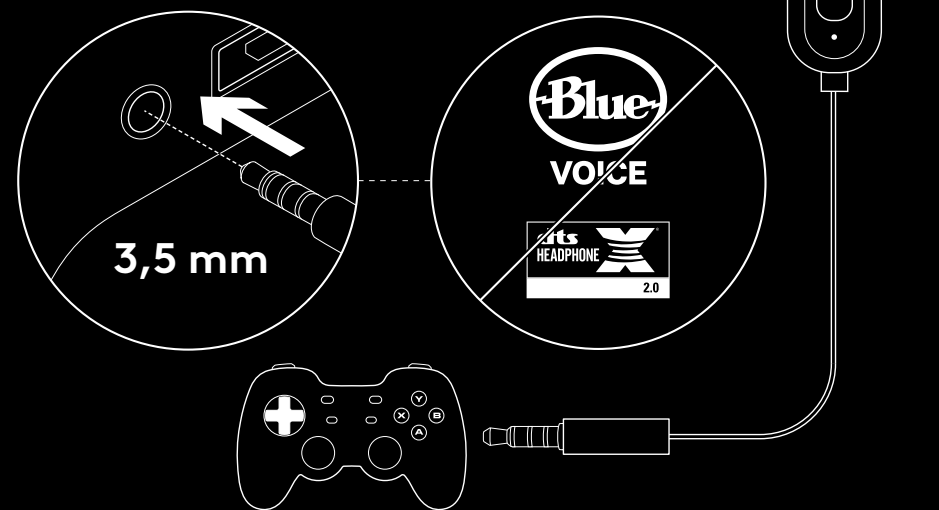

ΤΟΠΟΘΕΤΗΣΗ ΜΙΚΡΟΦΩΝΟΥ

Η ιδανική θέση για το μικρόφωνο είναι στη γωνία του στόματός σας. Σε αυτήν τη θέση, η φωνή σας μπορεί να ακούγεται καθαρά χωρίς το μικρόφωνο να λαμβάνει τους ήχους της αναπνοής.

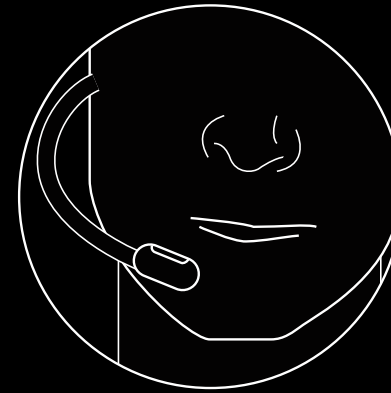

ΣΥΝΗΘΕΙΣ ΕΡΩΤΗΣΕΙΣ

Ε: Πώς μπορώ να αποθηκεύσω έναν προσαρμοσμένο ισοσταθμιστή στο USB DAC;

Α: Συνδέστε το USB DAC σε μια θύρα USB του PC και χρησιμοποιήστε το λογισμικό G HUB για να κατεβάσετε έναν προδιαμορφωμένο ισοσταθμιστή από τον αγαπημένο σας επαγγελματία gamer ή για να διαμορφώσετε τις δικές σας, προσαρμοσμένες ρυθμίσεις ισοσταθμιστή. Αφού χρησιμοποιήσετε το G HUB για να αποθηκεύσετε τον ισοσταθμιστή στο DAC, μπορείτε να απολαμβάνετε τις προσαρμοσμένες ρυθμίσεις ακόμα και στα PC των τουρνουά χωρίς να απαιτείται η εγκατάσταση του G HUB.

Ε: Μπορώ να αποθηκεύσω τις ρυθμίσεις Blue VO!CE στο USB DAC;

Α: Όχι, η τεχνολογία Blue VO!CE είναι διαθέσιμη μόνο όταν χρησιμοποιείτε το λογισμικό G HUB και το USB DAC σε PC.

Ε: Μπορώ να αποθηκεύσω τις ρυθμίσεις του DTS Headphone:X 2.0 στο USB DAC;

Α: Όχι, η τεχνολογία DTS Headphone:X 2.0 είναι διαθέσιμη μόνο όταν χρησιμοποιείτε το λογισμικό G HUB και το USB DAC σε PC.

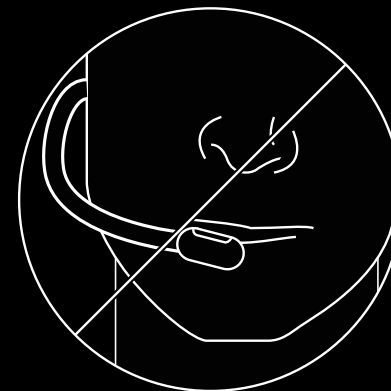

www.logitechG.com/GHUB

www.logitechG.com/support/pro-x-se-headset

ПОДГОТОВКА ПК К РАБОТЕ

- 1 Подключите микрофон
- 2 Подключите кабель консоли/ПК к гарнитуре
- 3 Использование цифроаналогового преобразователя USB:
 1. Подключите кабель консоли/ПК к цифроаналоговому преобразователю USB
 2. Подключите цифроаналоговый преобразователь USB к ПК¹
- 4 Использование звуковой карты ПК:
 1. Подключите кабель консоли/ПК к разветвителю для ПК
 2. Подключите разветвитель для ПК к портам наушников и микрофона на ПК

¹Комплектный цифроаналоговый преобразователь USB дает возможность настраивать 5-полосный эквалайзер, фильтры DTS Headphone:X 2.0 и микрофона Blue VO!CE на ПК. Требуется загрузка ПО Logitech G HUB. Настройка 5-полосного эквалайзера, технологии DTS Headphone:X 2.0 и Blue VO!CE недоступны при использовании звуковой карты ПК.

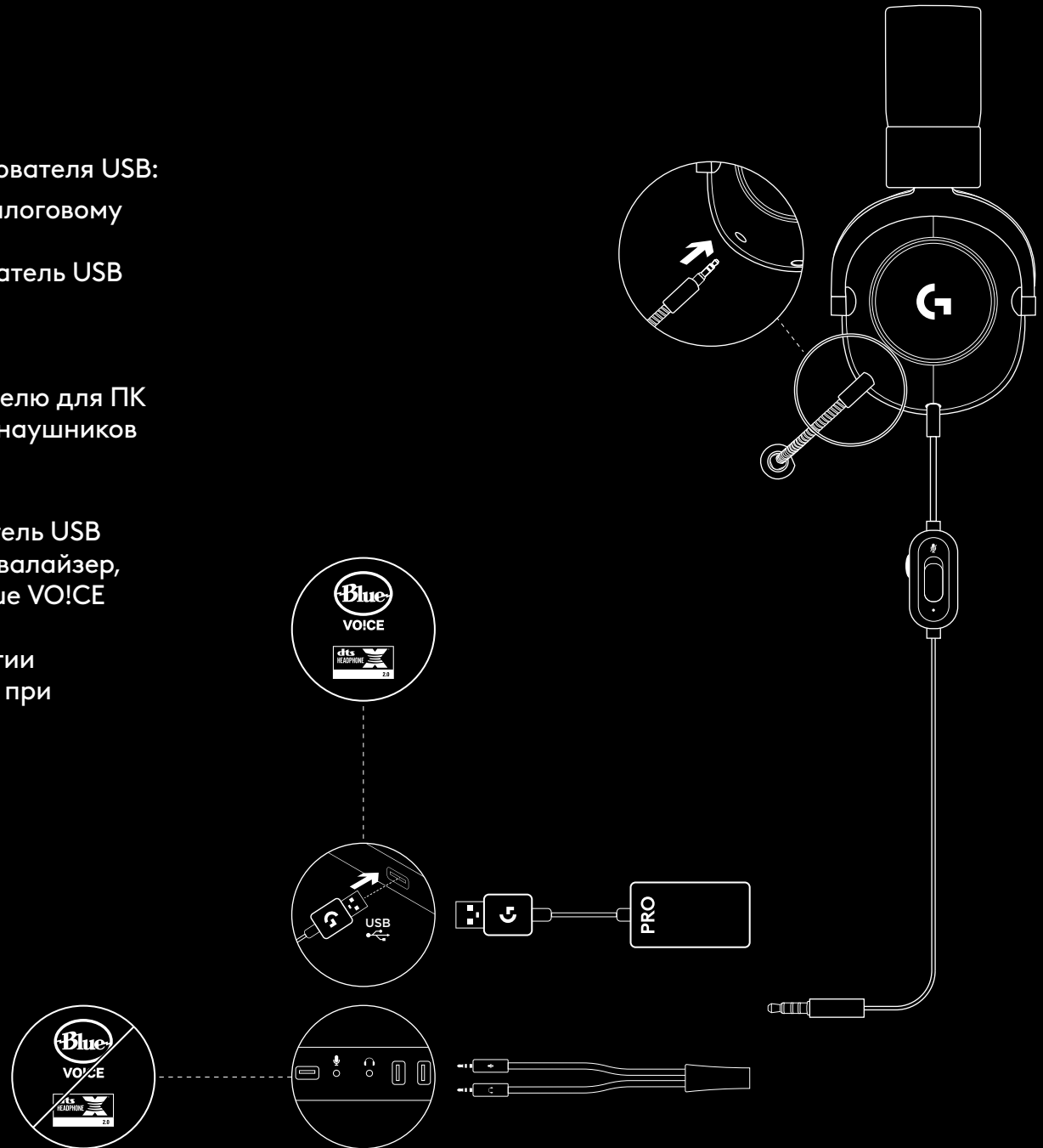

ПОДГОТОВКА КОНСОЛИ К РАБОТЕ (XBOX™, PLAYSTATION®)

- 1 Подключите микрофон
- 2 Подключите кабель консоли/ПК к гарнитуре
- 3 Подключите другой конец к контроллеру²

² Инструкции могут отличаться в зависимости от версии системы.

Дополнительные рекомендации см. в руководстве к консоли. Xbox и PlayStation работают в стереорежиме только при подключении с помощью аналогового кабеля.

Для подключения к некоторым игровым контроллерам Xbox может потребоваться адаптер для стереогарнитуры Xbox (приобретается отдельно). Настройка 5-полосного эквалайзера, технология DTS Headphone:X 2.0 и Blue VO!CE недоступны при подключении к контроллеру консоли.

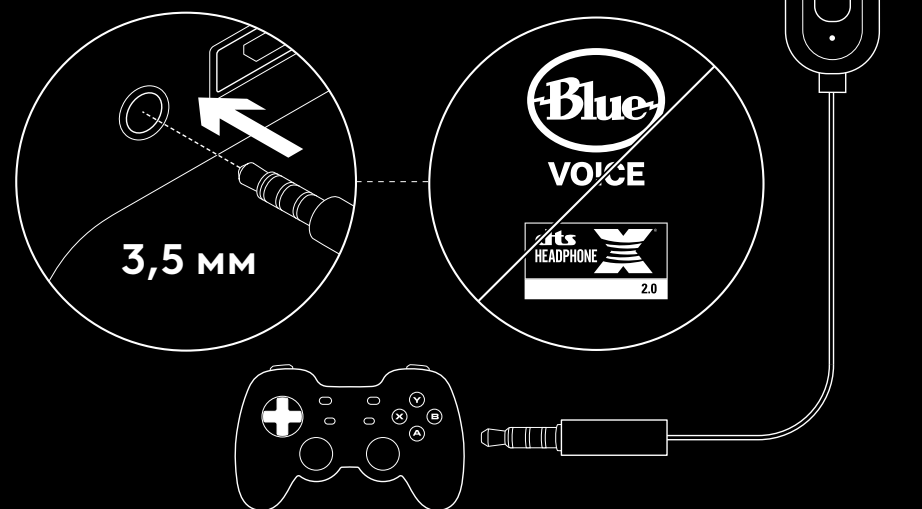

РАЗМЕЩЕНИЕ МИКРОФОНА

Идеальным местом для размещения микрофона будет у уголка рта. В таком положении вас будет хорошо слышно, а микрофон не будет улавливать звуки дыхания.

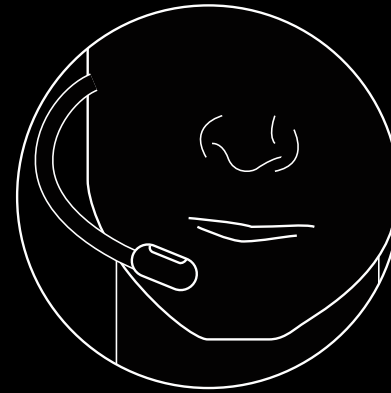

ВОПРОСЫ И ОТВЕТЫ

Вопрос: Как сохранить пользовательский эквалайзер в цифроаналоговом преобразователе USB?

Ответ: Подключите цифроаналоговый преобразователь USB к USB-порту ПК и используйте ПО G HUB, чтобы загрузить предварительно настроенный эквалайзер у любимого профессионального геймера или настроить эквалайзер самостоятельно. После использования G HUB для сохранения эквалайзера в цифроаналоговом преобразователе можно пользоваться собственными настройками даже на турнирных ПК без установленного ПО G HUB.

Вопрос: Могу ли я сохранить настройки Blue VO!CE в цифроаналоговом преобразователе USB?

Ответ: Нет, технология Blue VO!CE доступна только во время использования ПО G HUB и цифроаналогового преобразователя USB на ПК.

Вопрос: Могу ли я сохранить настройки DTS Headphone:X 2.0 в цифроаналоговом преобразователе USB?

Ответ: Нет, DTS Headphone:X 2.0 доступна только во время использования ПО G HUB и цифроаналогового преобразователя USB на ПК.

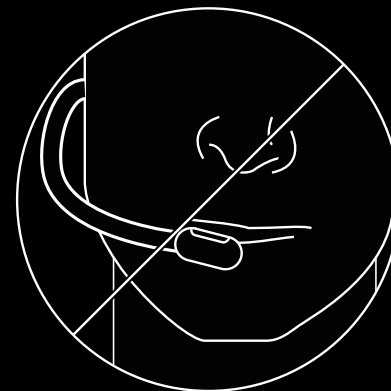

www.logitechG.com/GHUB

www.logitechG.com/support/pro-x-se-headset

KONFIGURACJA KOMPUTERA PC

- 1 Podłącz mikrofon
- 2 Podłącz kabel konsoli/PC do zestawu słuchawkowego
- 3 Za pomocą USB DAC:
 1. Podłącz kabel konsoli/PC do USB DAC
 2. Podłącz USB DAC do komputera PC¹
- 4 Za pomocą karty dźwiękowej komputera PC:
 1. Podłącz kabel konsoli/PC do rozgałęziacza do komputera PC
 2. Podłącz rozgałęziacz do komputera PC do portów słuchawek i mikrofonu komputera PC

¹ Dołączony USB DAC umożliwia strojenie 5-pasmowego korektora, Filtry DTS Headphone:X 2.0 i mikrofonu Blue VO!CE na komputerze PC. Wymaga pobrania oprogramowania Logitech G HUB. Strojenie 5-pasmowego korektora, DTS Headphone:X 2.0 i Blue VO!CE nie są dostępne podczas korzystania z karty dźwiękowej komputera PC.

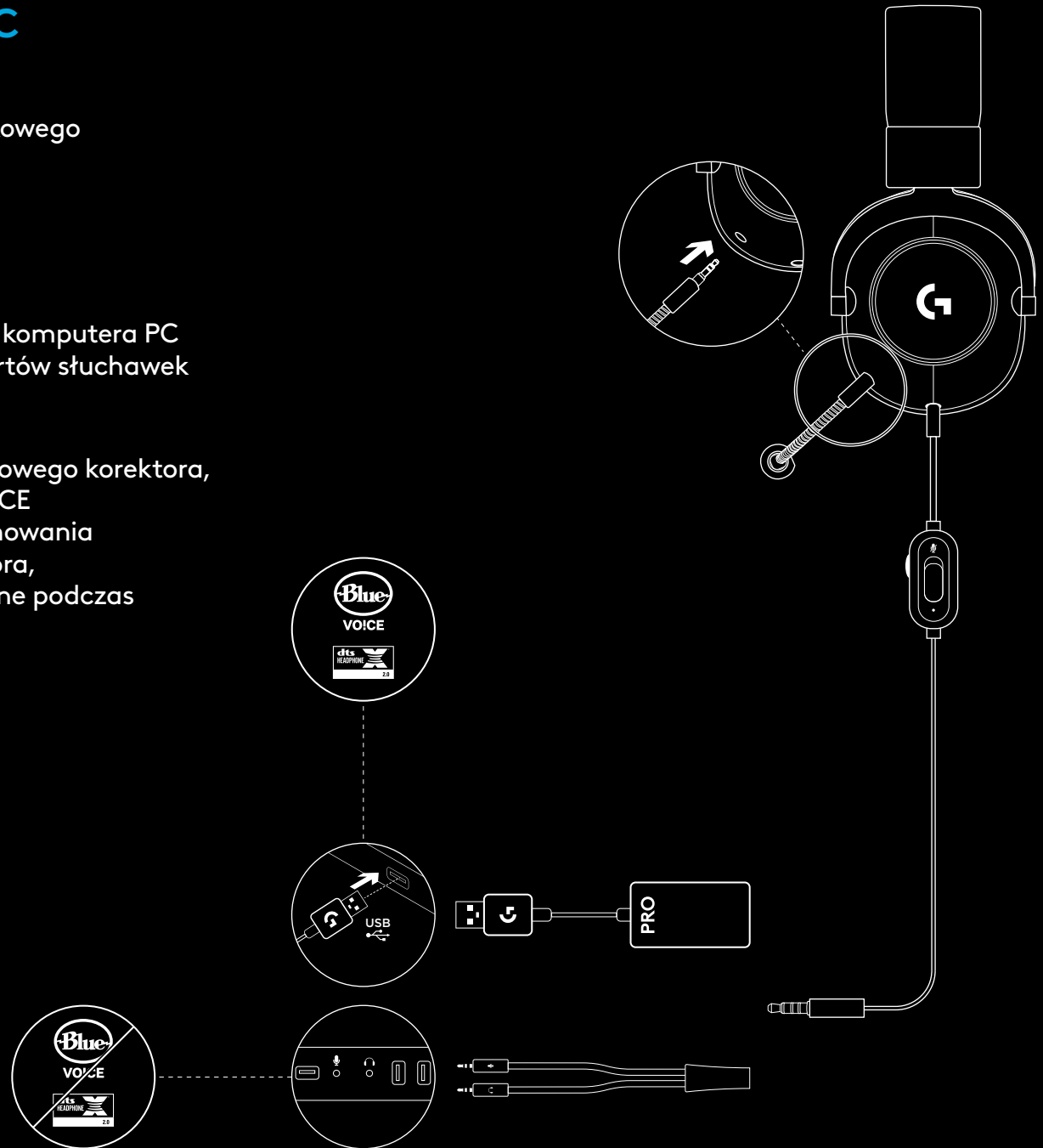

KONFIGURACJA KONSOLI (XBOX™, PLAYSTATION®)

- 1 Podłącz mikrofon
- 2 Podłącz kabel konsoli/PC do zestawu słuchawkowego
- 3 Podłącz drugi koniec do kontrolera²

² Instrukcje mogą się różnić w zależności od wersji systemu. Sprawdź instrukcję obsługi konsoli, aby uzyskać dodatkowe wskazówki. Xbox i PlayStation działają w trybie stereo tylko poprzez kabel analogowy. Niektóre kontrolery Xbox mogą wymagać sprzedawanego oddzielnie adaptera stereofonicznego zestawu słuchawkowego Xbox Strojenie 5-pasmowego korektora, DTS Headphone:X 2.0 i Blue VO!CE nie są dostępne podczas łączenia z kontrolerem konsoli.

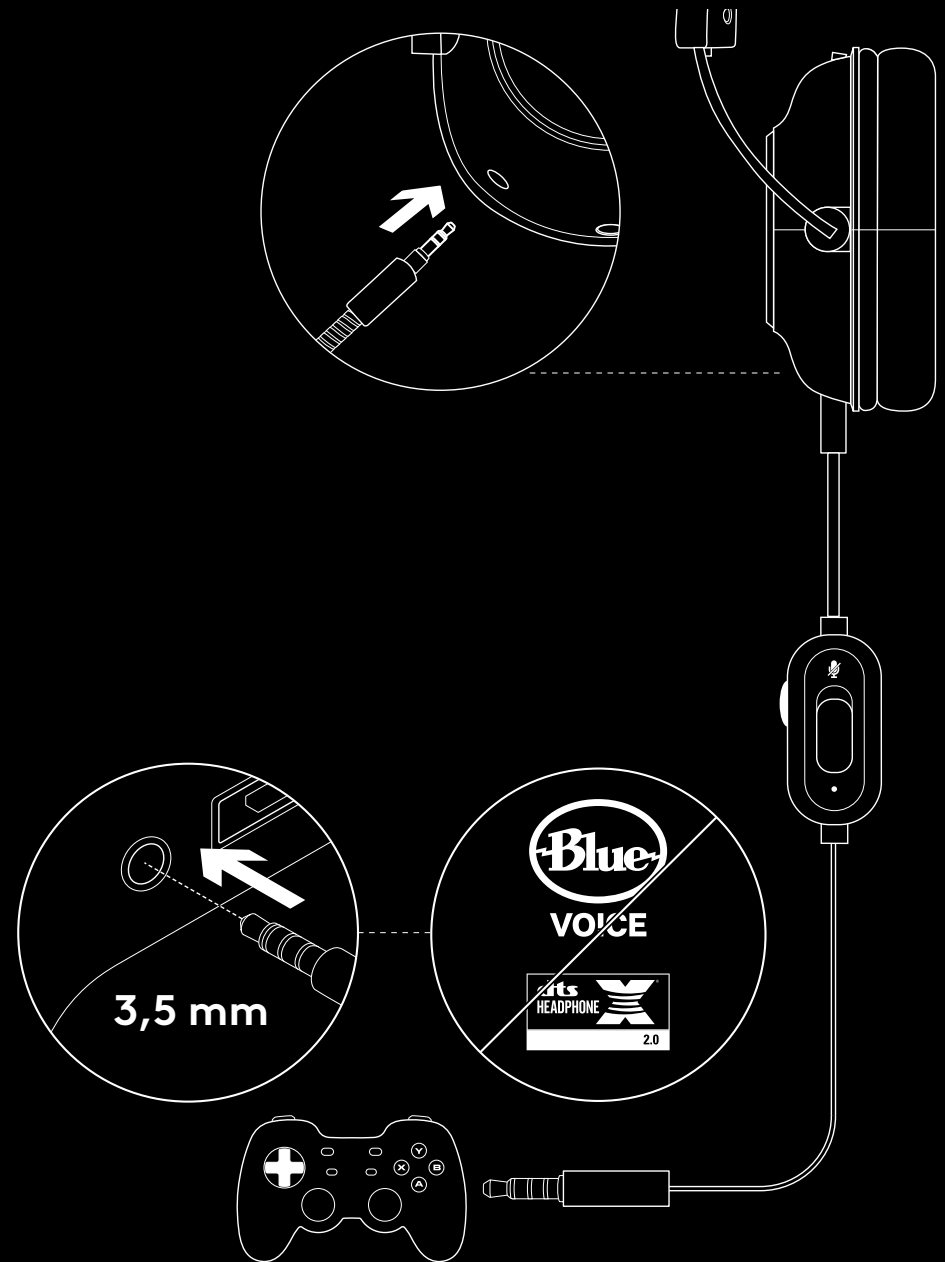

UMIESZCZENIE MIKROFONU

Idealne umiejscowienie mikrofonu to kącik ust. W tej pozycji Twój głos będzie wyraźnie słyszalny, a mikrofon nie będzie wychwytywał odgłosów oddychania.

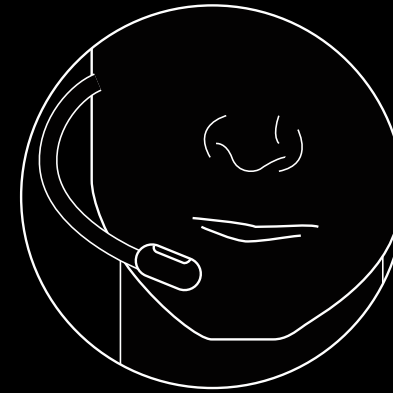

CZĘSTO ZADAWANE PYTANIA

P: Jak zapisać niestandardowy korektor dźwięku w USB DAC?

O: Podłącz USB DAC do portu USB komputera i użyj oprogramowania G HUB, aby pobrać wstępnie skonfigurowany korektor od ulubionego profesjonalnego gracza lub skonfigurować własne niestandardowe ustawienia korektora dźwięku. Po użyciu G HUB do zapisania korektora do DAC, możesz korzystać z niestandardowych ustawień nawet na komputerach turniejowych bez zainstalowanego oprogramowania G HUB.

P: Czy mogę zapisać ustawienia Blue VO!CE na USB DAC?

O: Nie, technologia Blue VO!CE jest dostępna tylko podczas korzystania z oprogramowania G HUB i USB DAC na komputerze.

P: Czy mogę zapisać ustawienia DTS Headphone:X 2.0 na USB DAC?

O: Nie, technologia DTS Headphone:X 2.0 jest dostępna tylko podczas korzystania z oprogramowania G HUB i USB DAC na komputerze.

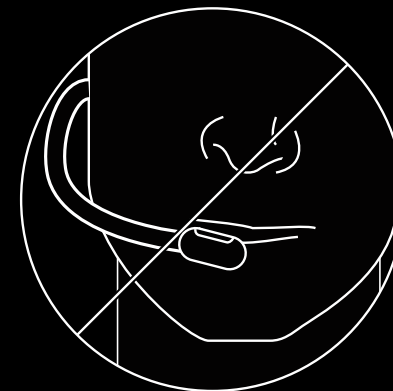

www.logitechG.com/GHUB

www.logitechG.com/support/pro-x-se-headset

ÜZEMBE HELYEZÉS SZÁMÍTÓGÉPHEZ

- 1 Csatlakoztassa a mikrofont
- 2 Dugja be a konzol/számítógép kábelét a mikrofonos fejhallgatóba
- 3 Az USB DAC használata:
 1. Dugja be a konzol/számítógép kábelét az USB DAC konverterbe
 2. Csatlakoztassa az USB DAC konvertert a számítógéphez¹
- 4 A számítógép hangkártyájának használata
 1. Dugja be a konzol/számítógép kábelét a számítógépes elosztóba
 2. Csatlakoztassa a számítógépes elosztót a számítógép fejhallgató- és a mikrofoncsatlakozójához

¹A tartozék USB DAC lehetővé teszi az 5 sávú hangszínszabályzó finombeállítását, valamint a DTS Headphone:X 2.0 és Blue VO!CE mikrofonszűrők használatát a számítógépen. A Logitech G HUB szoftvert le kell tölteni hozzá. Az 5 sávú hangszínszabályzó finombeállítását, a DTS Headphone:X 2.0 és a Blue VO!CE nem érhető el a számítógép hangkártyájának használatakor.

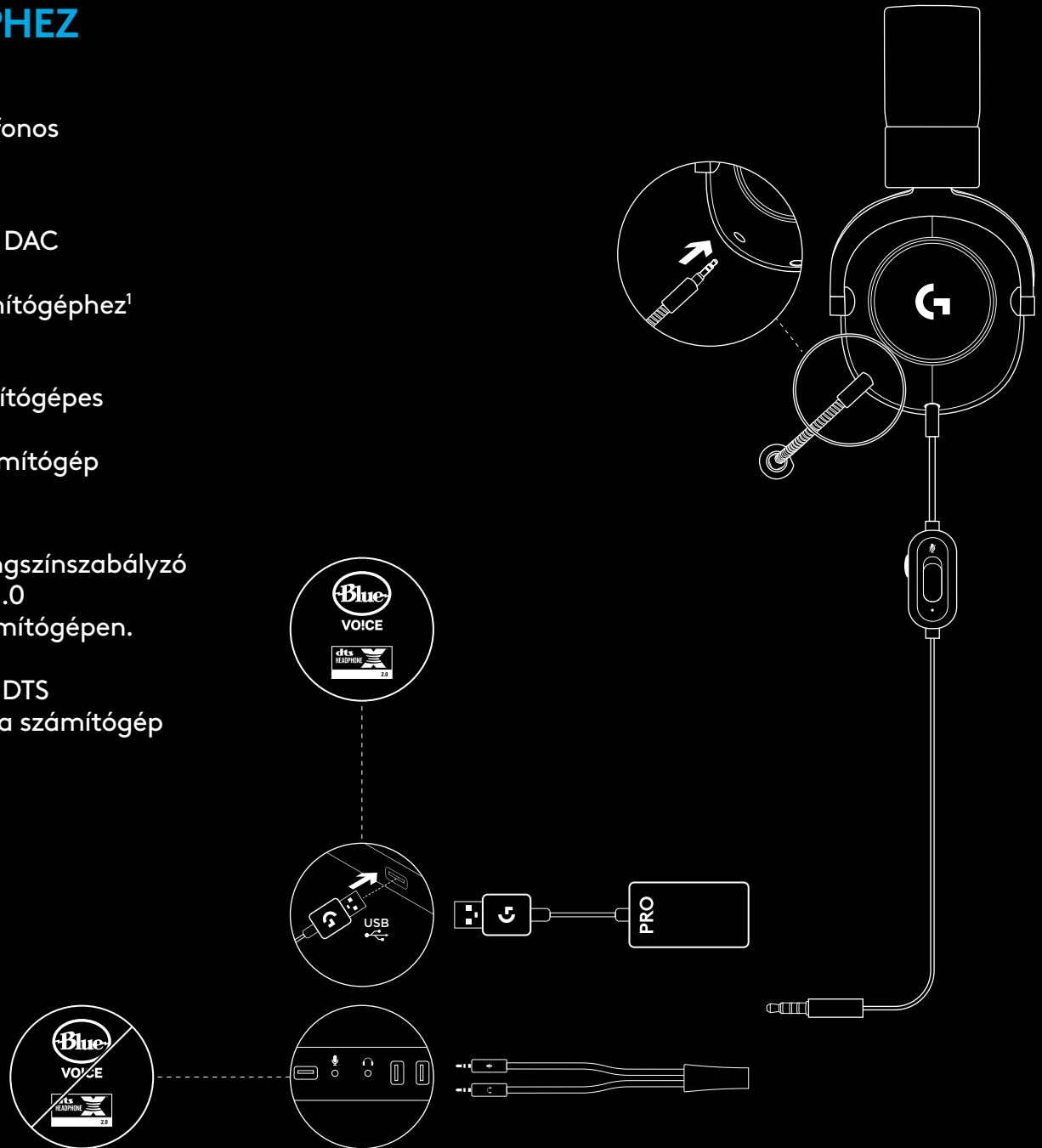

ÜZEMBE HELYEZÉS KONZOLHOZ (XBOX™, PLAYSTATION®)

- 1 Csatlakoztassa a mikrofont
- 2 Dugja be a konzol/számítógép kábelét a mikrofonos fejhallgatóba
- 3 Dugja be a másik végét a vezérlőbe²

² Az utasítások a rendszer verziójától függően változhatnak. További útmutatást a konzol kézikönyvében talál. Az Xbox és a PlayStation sztereó módja csak analóg kábelen keresztül működik. Egyes Xbox vezérlőkhöz a külön kapható Xbox sztereó mikrofonos fejhallgató adapterre lehet szükség. Az 5 sávú hangszínszabályzó finombeállítása, a DTS Headphone:X 2.0 és a Blue VO!CE nem érhető el konzol vezérlőegységhez való csatlakoztatáskor.

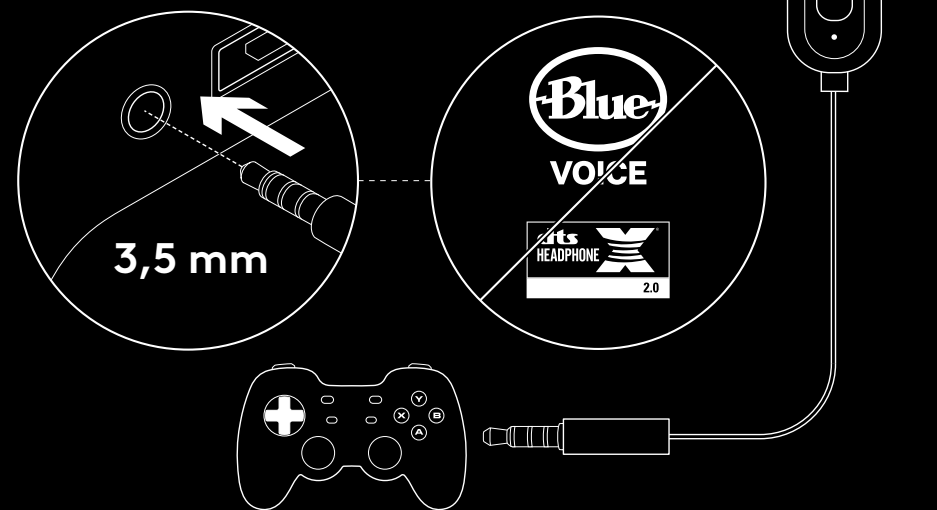

A MIKROFON ELHELYEZÉSE

A mikrofon ideális helye a szája sarkánál van. Ebben a pozícióban a hangja tisztán hallható anélkül, hogy a mikrofon felvenné a légzési hangokat.

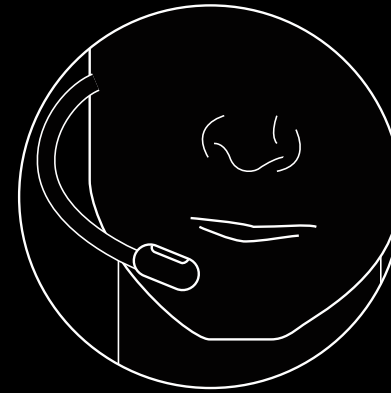

GYAKORI KÉRDÉSEK

K: Hogyan menthetek egyéni hangszínszabályzást az USB DAC konverterre?

V: Csatlakoztassa az USB DAC konvertert egy számítógép USB-portjához, és használja a G HUB szoftvert a kedvenc profi játékosától származó előre konfigurált hangszínszabályzás letöltéséhez, vagy konfigurálja saját egyéni hangszínszabályzó-beállításait. Miután a G HUB használatával mentette a saját hangszínszabályzását a DAC konverterre, akár még olyan versenyszámítógépeken is élvezheti az egyéni beállításait, amelyeken nincs a G HUB szoftver telepítve.

K: Menthetem a Blue VO!CE-beállításokat az USB DAC konverterre?

V: Nem, a Blue VO!CE technológia csak a G HUB szoftver és az USB DAC számítógépen való használatkor érhető el.

K: Menthetem a DTS Headphone:X 2.0 beállításait az USB DAC konverterre?

V: Nem, a DTS Headphone:X 2.0 csak a G HUB szoftver és az USB DAC számítógépen való használatkor érhető el.

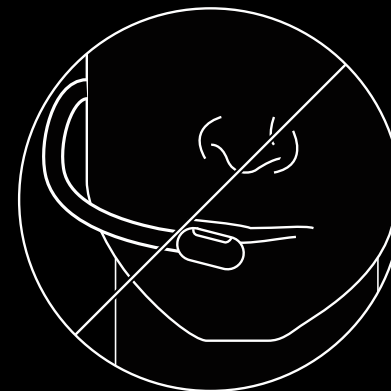

www.logitechG.com/GHUB

www.logitechG.com/support/pro-x-se-headset

INSTALACE – PC

- 1 Zapojte mikrofon
- 2 Zapojte kabel pro konzole/PC do náhlavní soupravy
- 3 Použití převodníku USB DAC:
 1. Zapojte kabel pro konzole/PC do rozbočovače USB převodníku DAC
 2. Zapojte převodník USB DAC do PC¹
- 4 Použití PC zvukové karty:
 1. Zapojte kabel pro konzole/PC do rozbočovače pro PC
 2. Zapojte rozbočovač pro PC do portů pro sluchátka a mikrofon na PC

¹ Příložený převodník USB DAC umožňuje ladění 5pásmového ekvalizéru, zvuk DTS Headphone:X 2.0 a filtry mikrofonu Blue VO!CE na PC. Vyžaduje stažení softwaru Logitech G HUB. Ladění 5pásmového ekvalizéru, zvuk DTS Headphone:X 2.0 a mikrofon Blue VO!CE nejsou k dispozici při použití PC zvukové karty.

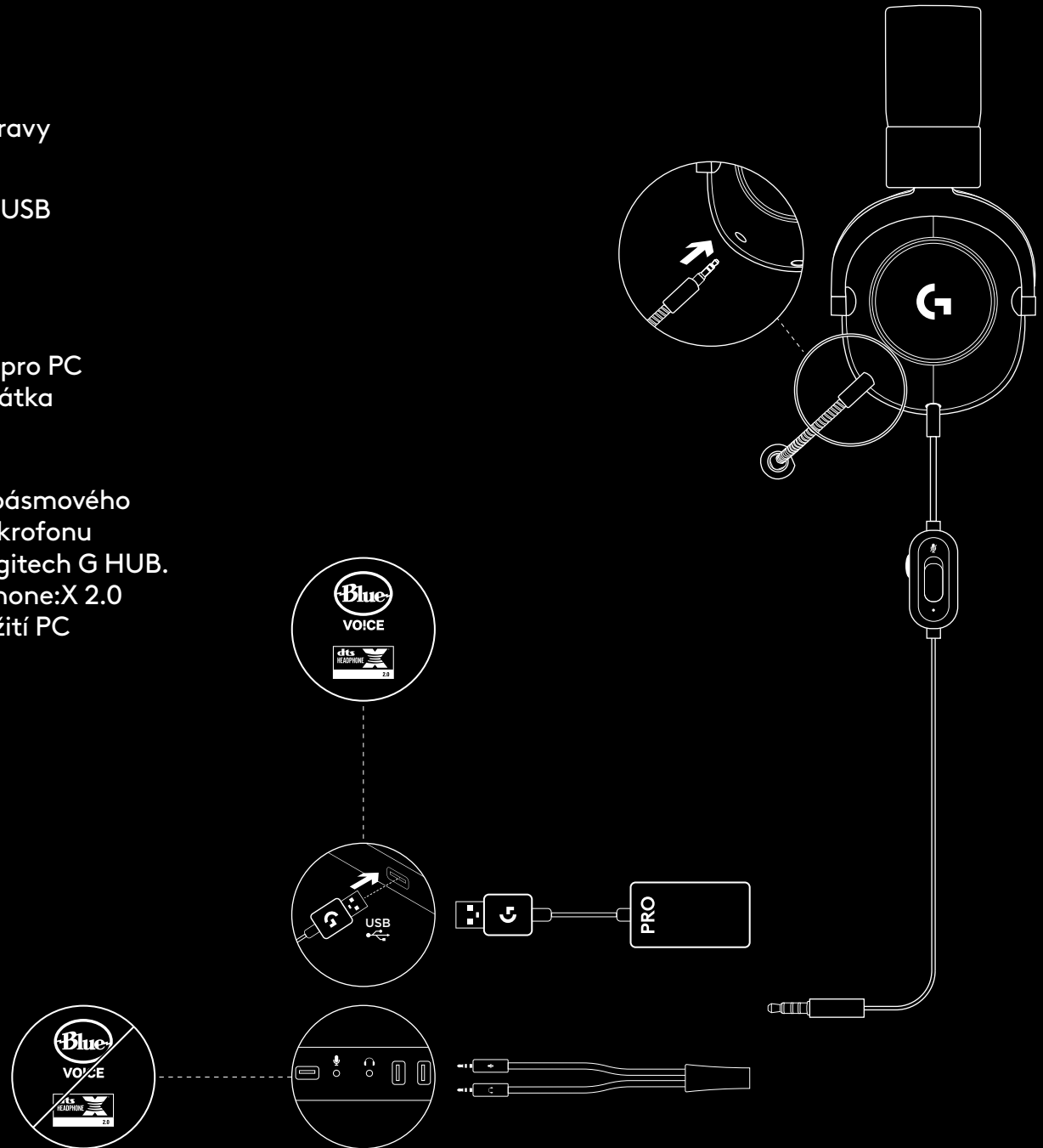

INSTALACE – KONZOLE (XBOX™, PLAYSTATION®)

- 1 Zapojte mikrofon
- 2 Zapojte kabel pro konzole/PC do náhlavní soupravy
- 3 Druhý konec kabelu zapojte do ovladače²

² Pokyny se mohou lišit v závislosti na verzi vašeho systému. Další pokyny naleznete v příručce vaší konzole. Konzole Xbox a PlayStation lze provozovat ve stereo režimu pouze při použití analogového kabelu. Některé ovladače konzole Xbox mohou vyžadovat adaptér Xbox Stereo Headset Adapter prodávaný samostatně. Ladění 5pásmového ekvalizéru, zvuk DTS Headphone:X 2.0 a mikrofon Blue VO!CE nejsou k dispozici po připojení k ovladači konzole.

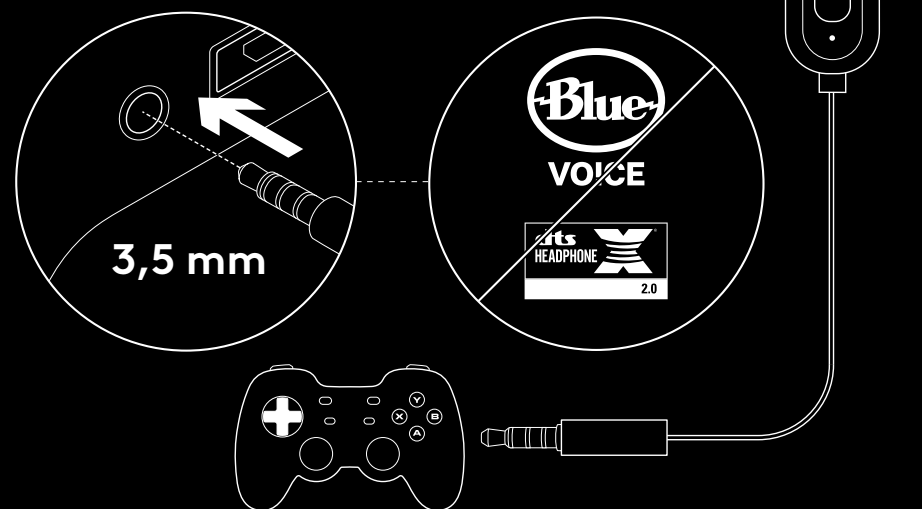

UMÍSTĚNÍ MIKROFONU

Ideální umístění mikrofonu je blízko k okraji úst. V této poloze bude vašemu hlasu dobře rozumět, aniž by mikrofon snímal zvuky dýchání.



ČASTÉ DOTAZY

Otázka: Jak si mohu uložit vlastní ekvalizér do převodníku USB DAC?

Odpověď: Připojte převodník USB DAC k portu USB počítače PC a pomocí softwaru G HUB si stáhněte nakonfigurovaný ekvalizér od vašeho oblíbeného hráče, nebo si nakonfigurujte svůj vlastní. Poté, co si pomocí softwaru G HUB uložíte svůj ekvalizér do převodníku DAC, budete moci vlastní nastavení využívat i na turnajovém PC bez nainstalovaného softwaru G HUB.

Otázka: Mohu si uložit nastavení Blue VO!CE do převodníku USB DAC?

Odpověď: Ne, technologie Blue VO!CE je k dispozici pouze při využívání softwaru G HUB a převodníku USB DAC na počítači PC.

Otázka: Mohu si uložit nastavení DTS Headphone:X 2.0 do převodníku USB DAC?

Odpověď: Ne, zvuk DTS Headphone:X 2.0 je k dispozici pouze při využívání softwaru G HUB a převodníku USB DAC na počítači PC.

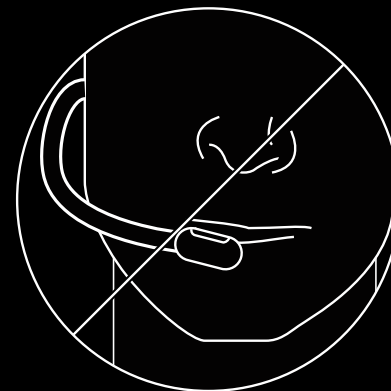

www.logitechG.com/GHUB

www.logitechG.com/support/pro-x-se-headset

INŠTALÁCIA – PC

- 1 Zapojte mikrofón
- 2 Zapojte kábel pre konzoly/PC do náhlavnej súpravy
- 3 Použitie prevodníka USB DAC:
 1. Zapojte kábel pre konzoly/PC do rozbočovača USB prevodníka DAC
 2. Zapojte prevodník USB DAC do PC¹
- 4 Použitie PC zvukovej karty:
 1. Zapojte kábel pre konzoly/PC do rozbočovača pre PC
 2. Zapojte rozbočovač pre PC do portov pre slúchadlá a mikrofón na PC

¹ Priložený prevodník USB DAC umožňuje ladenie 5-pásmového ekvalizéra, zvuk DTS Headphone:X 2.0 a filtre mikrofónu Blue VO!CE na PC. Vyžaduje prevzatie softvéru Logitech G HUB. Ladenie 5-pásmového ekvalizéra, zvuk DTS Headphone:X 2.0 a mikrofón Blue VO!CE nie sú k dispozícii pri použití PC zvukovej karty.

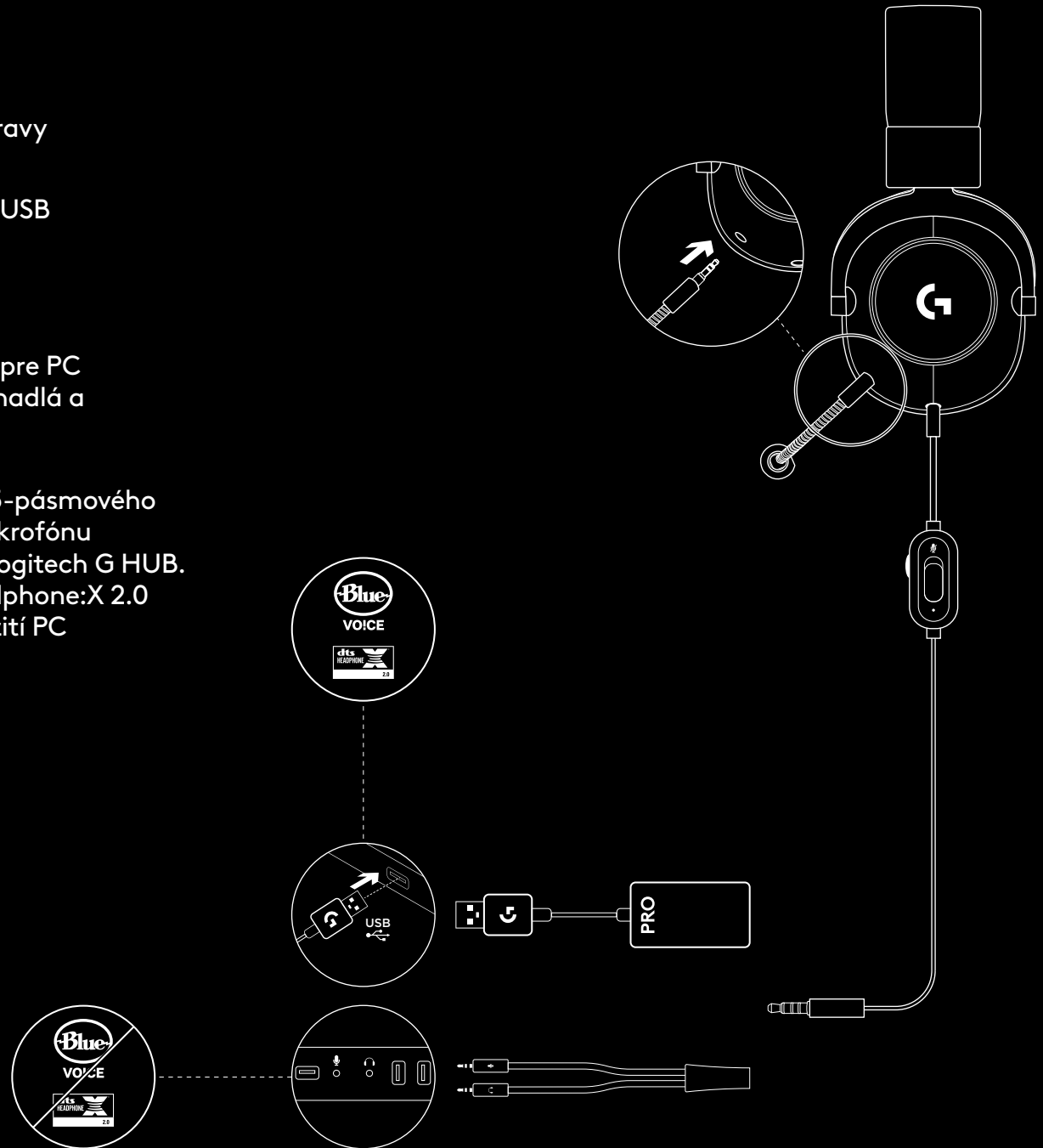

INŠTALÁCIA – KONZOLY (XBOX™, PLAYSTATION®)

- 1 Zapojte mikrofón
- 2 Zapojte kábel pre konzoly/PC do náhlavnej súpravy
- 3 Druhý koniec kábla zapojte do ovládača²

² Pokyny sa môžu líšiť v závislosti na verzii vášho systému.

Ďalšie pokyny nájdete v príručke vašej konzoly.

Konzoly Xbox a PlayStation je možné prevádzkovať v stereo režime iba pri použití analógového kábla. Niektoré ovládače konzoly Xbox môžu vyžadovať adaptér Xbox Stereo Headset Adapter predávaný samostatne. Ladenie 5-pásmového ekvalizéra, zvuk DTS Headphone:X 2.0 a mikrofón Blue VO!CE nie sú k dispozícii po pripojení k ovládaču konzoly.

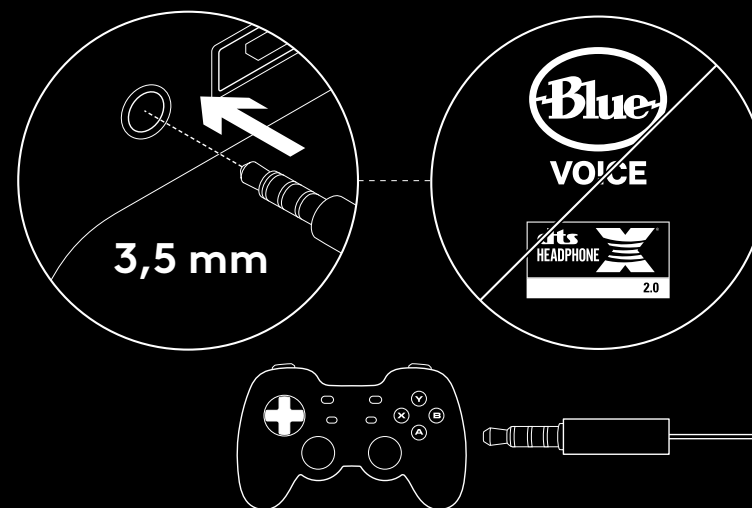

UMIESTNENIE MIKROFÓNU

Ideálne umiestnenie mikrofónu je blízko k okraju úst. V tejto polohe bude vášmu hlasu dobre rozumieť, bez toho aby mikrofón snímal zvuky dýchania.

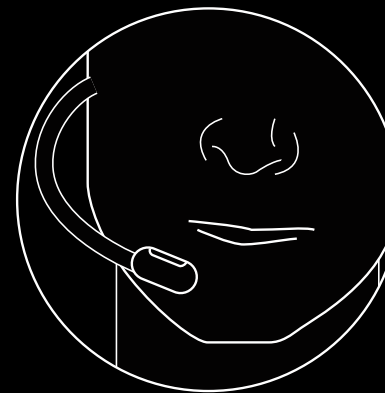

ČASTO KLADENÉ OTÁZKY

Otázka: Ako si môžem uložiť vlastný ekvalizér do prevodníka USB DAC?

Odpoveď: Pripojte prevodník USB DAC k portu USB počítača PC a pomocou softvéru G HUB si prevezmite nakonfigurovaný ekvalizér od vášho obľúbeného hráča, alebo si nakonfigurujte svoj vlastný. Potom, čo si pomocou softvéru G HUB uložíte svoj ekvalizér do prevodníka DAC, budete môcť vlastné nastavenia využívať aj na turnajovom PC bez nainštalovaného softvéru G HUB.

Otázka: Môžem si uložiť nastavenia Blue VOICE do prevodníka USB DAC?

Odpoveď: Nie, technológia Blue VO!CE je k dispozícii iba pri využívaní softvéru G HUB a prevodníka USB DAC na počítači PC.

Otázka: Môžem si uložiť nastavenia DTS Headphone:X 2.0 do prevodníka USB DAC?

Odpoveď: Nie, zvuk DTS Headphone:X 2.0 je k dispozícii iba pri využívaní softvéru G HUB a prevodníka USB DAC na počítači PC.

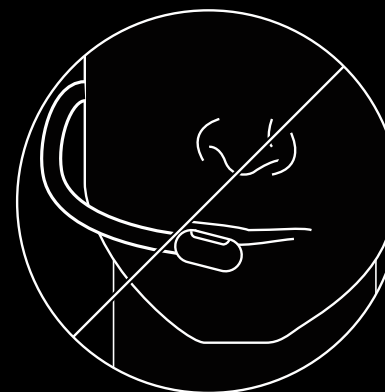

www.logitechG.com/GHUB

www.logitechG.com/support/pro-x-se-headset

ПІДГОТОВКА ПК ДО РОБОТИ

- 1 Підключіть мікрофон
- 2 Підключіть кабель консолі/ПК до гарнітури
- 3 За допомогою цифроаналогового перетворювача USB:
 1. Підключіть кабель консолі/ПК до цифроаналогового перетворювача USB
 2. Підключіть цифроаналоговий перетворювач USB до ПК¹
- 4 За допомогою звукової карти комп'ютера:
 1. Підключіть кабель консолі/ПК до розгалужувача для ПК
 2. Вставте розгалужувач для ПК у порти навушників і мікрофона на ПК

¹Комплектний цифроаналоговий перетворювач USB дає змогу використовувати 5-смуговий еквайзер, фільтри DTS Headphone:X 2.0 та Blue VO!CE мікрофона на ПК. Потребує завантаження програмного забезпечення Logitech G HUB. 5-смуговий еквайзер, DTS Headphone:X 2.0 та Blue VO!CE недоступні під час використання звукової карти ПК.

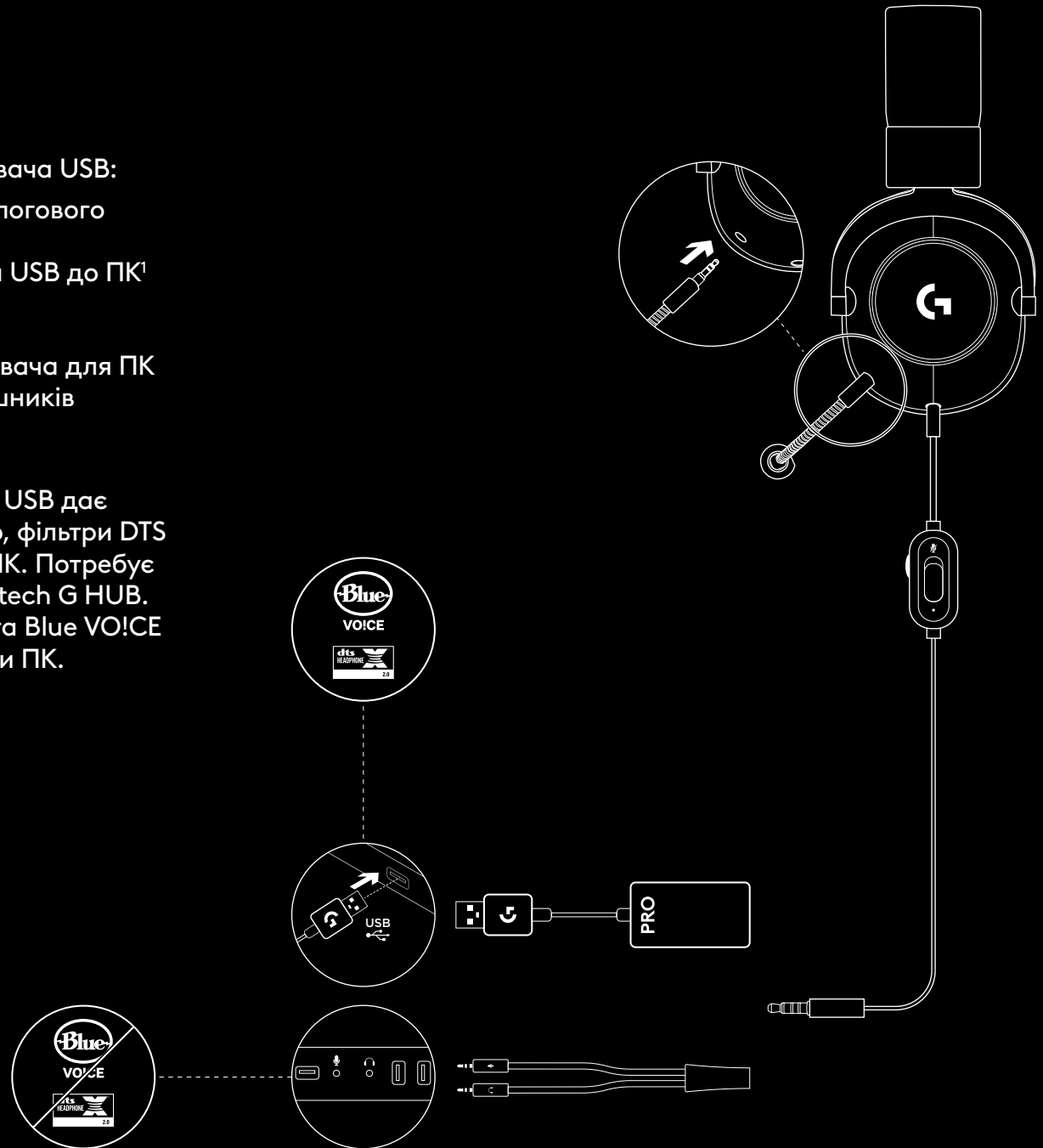

ПІДГОТОВКА КОНСОЛІ ДО РОБОТИ (XBOX™, PLAYSTATION®)

- 1 Підключіть мікрофон
- 2 Підключіть кабель консолі/ПК до гарнітури
- 3 Підключіть інший кінець до контролера²

² Інструкції залежать від версії системи.

Щоб отримати додаткові вказівки, ознайомтеся з посібником користувача до консолі. Xbox і PlayStation працюють в режимі стерео тільки за умови підключення за допомогою аналогового кабелю. Деякі контролери Xbox можуть потребувати використання адаптера стереогарнітури для Xbox (продається окремо). 5-смуговий еквайзер, DTS Headphone:X 2.0 та Blue VO!CE недоступні під час підключення до контролера консолі.

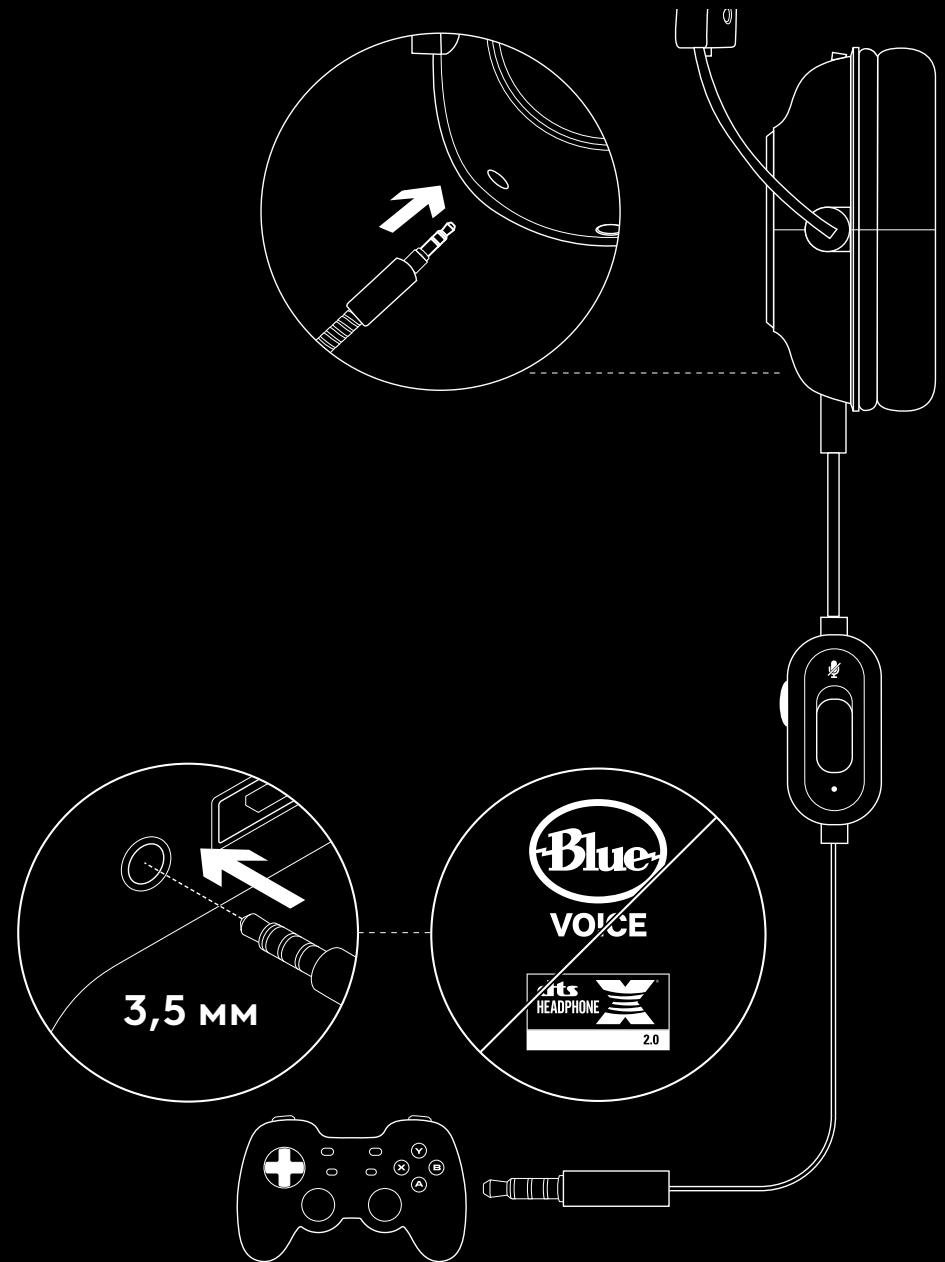

РОЗМІЩЕННЯ МІКРОФОНА

Ідеальне місце для мікрофона – біля кутика губ. У цьому положенні ваш голос буде добре чути, при цьому мікрофон не вловлюватиме звук вашого дихання.



ЗАПИТАННЯ Й ВІДПОВІДІ

Запитання: Як зберегти користувацькі налаштування еквайзера до цифроаналогового перетворювача USB?

Відповідь: Підключіть цифроаналоговий перетворювач USB до USB-порту ПК і скористайтеся P3 G HUB, щоб завантажити попередньо налаштований еквайзер в улюбленого професійного геймера або задати власні параметри для еквайзера. Після використання G HUB для збереження еквайзера до цифроаналогового перетворювача можна користуватися вашими налаштуваннями навіть на турнірному ПК, де не встановлено програмного забезпечення G HUB.



Запитання: Чи можу я зберегти налаштування Blue VO!CE до цифроаналогового перетворювача USB?

Відповідь: Ні, технологія Blue VO!CE доступна тільки під час використання P3 G HUB та цифроаналогового перетворювача USB на ПК.

Запитання: Чи можу я зберегти налаштування DTS Headphone:X 2.0 до цифроаналогового перетворювача USB?

Відповідь: Ні, DTS Headphone:X 2.0 доступно тільки під час використання P3 G HUB та цифроаналогового перетворювача USB на ПК.

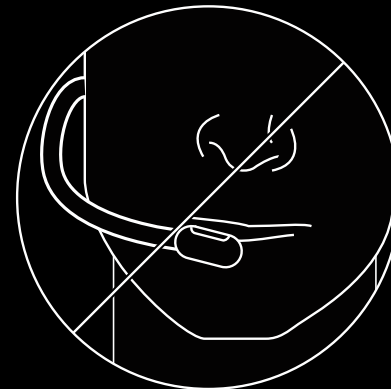

www.logitechG.com/GHUB

www.logitechG.com/support/pro-x-se-headset

ARVUTI VALMISPANEK

- 1 Ühendage mikrofon.
- 2 Ühendage konsooli/arvuti kaabel peakomplektiga.
- 3 Kui kasutate USB-ühendusega digitaal-analoogmuundurit, toimige alljärgnevalt.
 1. Ühendage konsooli/arvuti kaabel USB-ühendusega digitaal-analoogmuunduriga.
 2. Ühendage USB-ühendusega digitaal-analoogmuundur arvutiga¹.
- 4 Kui kasutate arvuti helikaarti, toimige alljärgnevalt.
 1. Ühendage konsooli/arvuti kaabel arvuti jaoturiga.
 2. Ühendage arvuti jaotur arvuti kõrvaklappide ja mikrofoni portidega.

¹ Komplekti kuuluv USB-ühendusega digitaal-analoogmuundur võimaldab häälestada 5-ribalist ekvalaiserit ning kasutada arvutis tehnoloogial DTS Headphone:X 2.0 või Blue VO!CE põhinevaid filtreid. Vajalik on tarkvara Logitech G HUB allalaadimine. 5-ribalise ekvalaiserit häälestusfunktsioonid ning tehnoloogia DTS Headphone:X 2.0 või Blue VO!CE ei ole kasutatav, kui kasutate arvuti helikaarti.

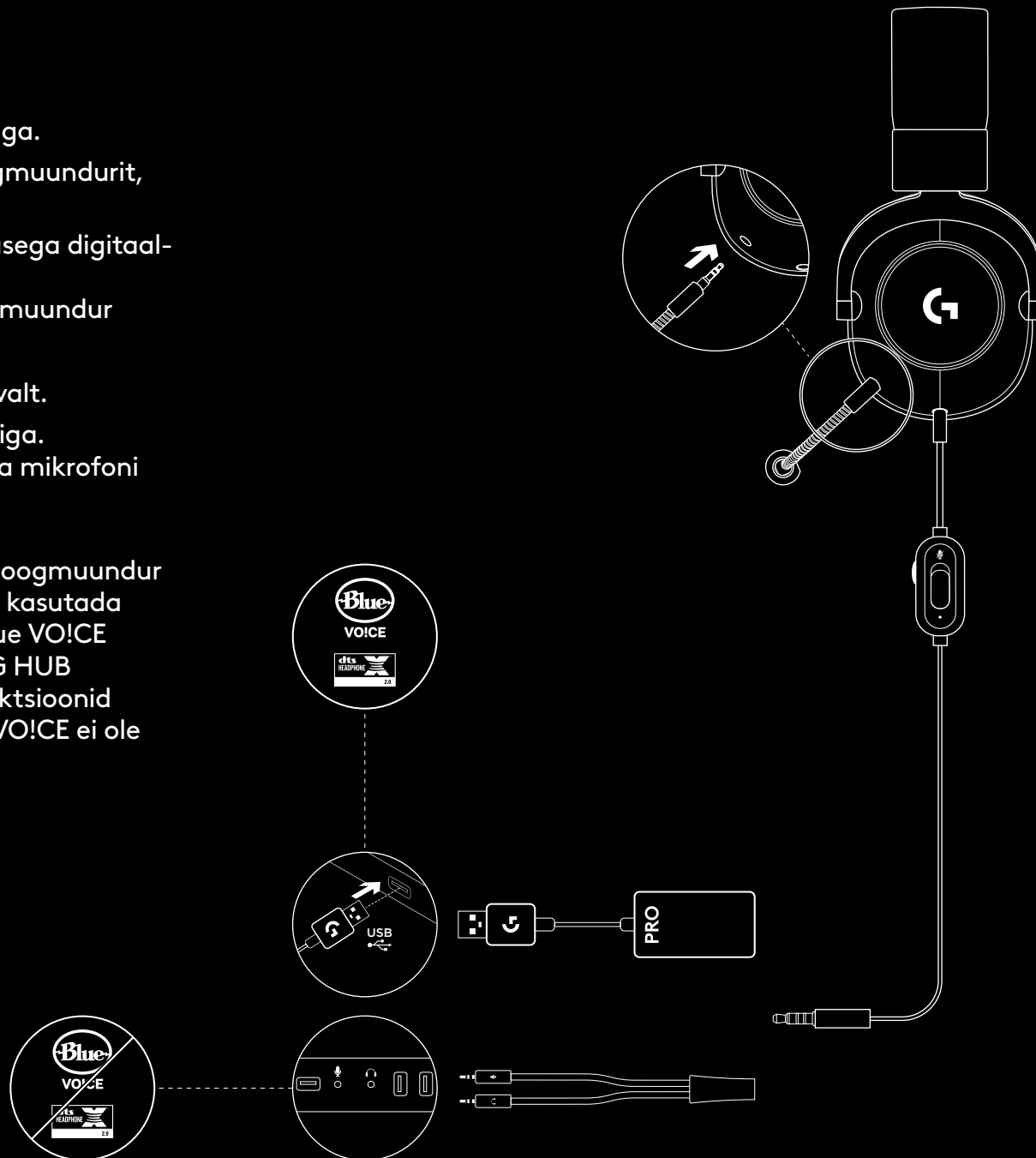

KONSOOLI VALMISPANEK (XBOX™, PLAYSTATION®)

- 1 Ühendage mikrofoni.
- 2 Ühendage konsooli/arvuti kaabel peakomplektiga.
- 3 Ühendage kaabli teine ots kontrolloriga².

² Juhised võivad süsteemi versioonist olenevalt varieeruda. Vaadake lisasuunistega tutvumiseks konsooli kasutusjuhendit. Konsoole Xbox ja PlayStation saab stereorežiimis kasutada üksnes analoogkaabli kaudu. Mõne konsooli Xbox kontrolleri korral võib vajalik olla eraldi saadavalolev konsooli Xbox stereopeakomplekti adapter. 5-ribalise ekvalaiseriga häälestusfunktsioonid ning tehnoloogia DTS Headphone:X 2.0 või Blue VO!CE ei ole kasutatavad, kui ühendatud on konsooli controller.

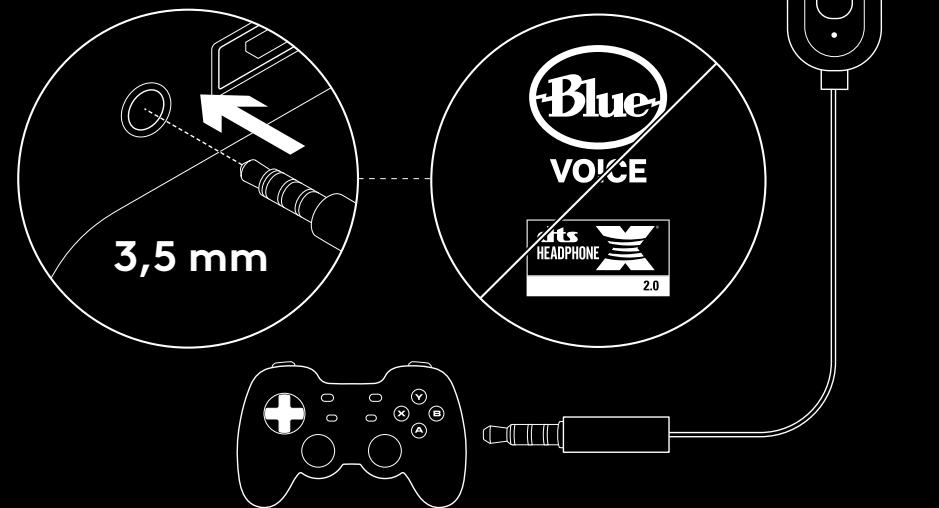

MIKROFONI PAIGUTUS

Mikrofon on soovitatav paigutada suunurga lähedusse. Sellise paigutuse korral kõlab teie hääl selgelt ja mikrofon ei kannu edasi hingamishelisid.

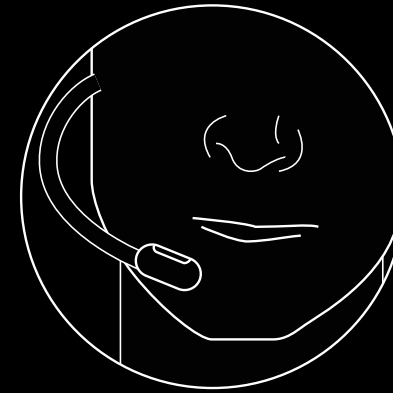

KORDUMA KIPPUVAD KÜSIMUSED

Küsimus: Kuidas saab USB-ühendusega digitaal-analoogmuundurisse kohandatud ekvalaiseri sätteid salvestada?

Vastus: Ühendage USB-ühendusega digitaal-analoogmuundur arvuti USB-pordiga ning kasutage meelepäraselt profimänguri platvormilt eelkonfigureeritud ekvalaiseri allalaadimiseks tarkvara G HUB või konfigureerige kohandatud ekvalaiseri sätteid. Kui kasutate ekvalaiseri sätete digitaal-analoogmuundurisse salvestamiseks tarkvara G HUB, saate kohandatud sätteid kasutada ka turniiri arvutites, kuhu ei ole tarkvara G HUB installitud.

Küsimus: Kas tehnoloogia Blue VO!CE sätteid saab USB-ühendusega digitaal-analoogmuundurisse talletada?

Vastus: Ei, tehnoloogiat Blue VO!CE saab kasutada üksnes tarkvaraga G HUB ja siis, kui USB-ühendusega digitaal-analoogmuundur on arvutiga ühendatud.

Küsimus: Kas tehnoloogia DTS Headphone:X 2.0 sätteid saab USB-ühendusega digitaal-analoogmuundurisse talletada?

Vastus: Ei, tehnoloogiat DTS Headphone:X 2.0 saab kasutada üksnes tarkvaraga G HUB ja siis, kui USB-ühendusega digitaal-analoogmuundur on arvutiga ühendatud.

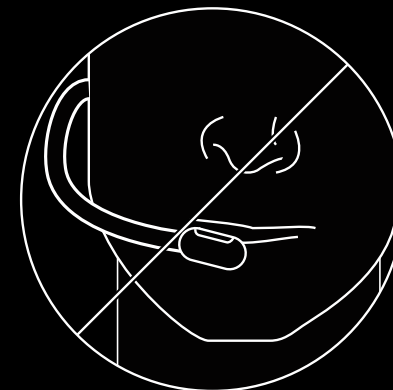

www.logitechG.com/GHUB

www.logitechG.com/support/pro-x-se-headset

DATORA IESTATĪŠANA

- 1 Iespraudiet mikrofonu
- 2 Iespraudiet konsoles/datora kabeli austiņās
- 3 Izmantojot USB DAC, veiciet tālāk norādīto.
 1. Iespraudiet konsoles/datora kabeli USB DAC
 2. Iespraudiet USB DAC datorā¹
- 4 Izmantojot datora skaņas karti, veiciet tālāk norādīto.
 1. Savienojiet konsoles/datora kabeli ar datora sadalītāju
 2. Iespraudiet datora sadalītāju datora austiņu un mikrofona portos

¹ Iekļautais USB DAC iespējot 5 joslu ekvalaizera regulēšanu, "DTS Headphone:X" 2.0 un "Blue VO!CE" mikrofona filtrus datorā. Nepieciešama "Logitech G HUB" programmatūras lejupielāde. Izmantojot datora skaņas karti, nav pieejama 5 joslu ekvalaizera regulēšana, "DTS Headphone:X" 2.0 un "Blue VO!CE".

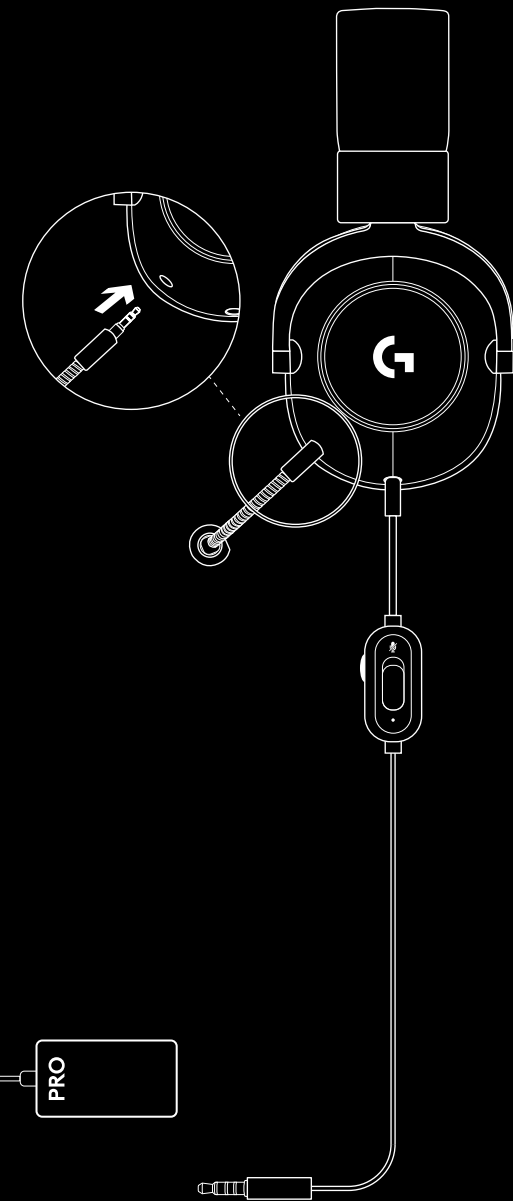
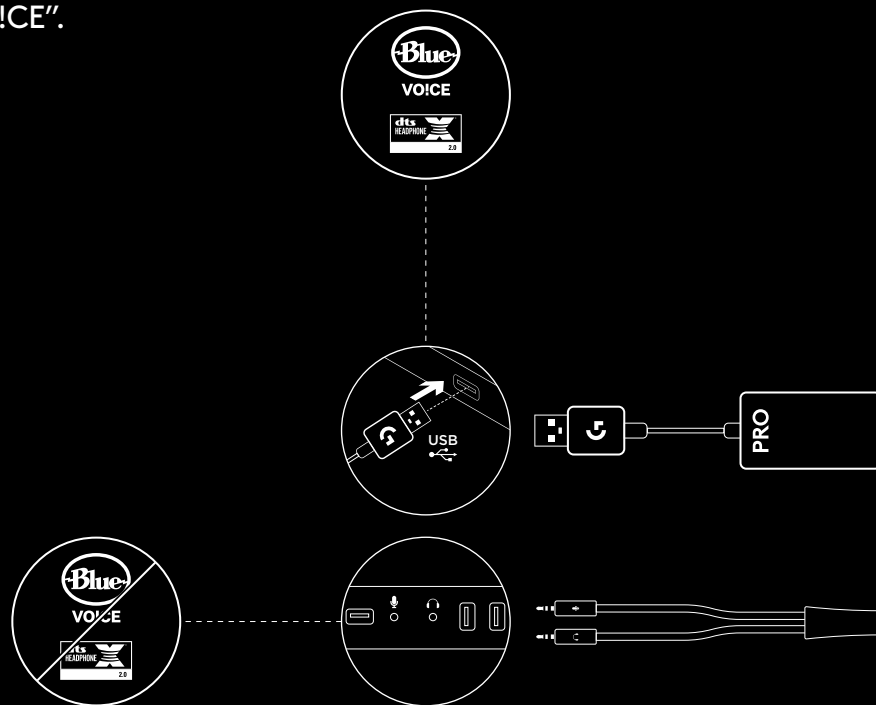

KONSOLES IESTATĪŠANA ("XBOX™", "PLAYSTATION"®)

- 1 Iespraudiet mikrofonu
- 2 Iespraudiet konsoles/datora kabeli austiņās
- 3 Iespraudiet otru galu sadalītājā²

² Norādes var atšķirties atkarībā no jūsu sistēmas versijas. Lai uzzinātu papildu norādījumus, skatiet savas konsoles rokasgrāmatu. "Xbox" un "PlayStation" darbojas stereo režīmā, tikai izmantojot analogo kabeli. Dažiem "Xbox" kontrolleriem var būt nepieciešams "Xbox" stereo austiņu adapteris, kas tiek pārdots atsevišķi. 5 joslu ekvalaizera regulēšana, "DTS Headphone:X" 2.0 un "Blue VO!CE" nav pieejami, kamēr ir pieslēgts konsoles kontrolleris.

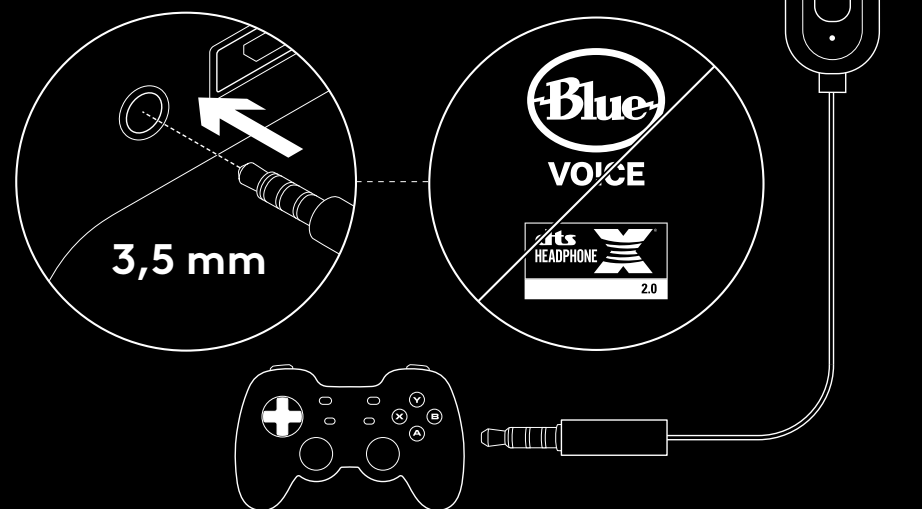

MIKROFONA POZĪCIJA

Ideālais mikrofona novietojums ir pie mutes kaktiņa. Šādā pozīcijā jūsu balsi var skaidri dzirdēt, mikrofonam neuztverot elpošanas skaņas.

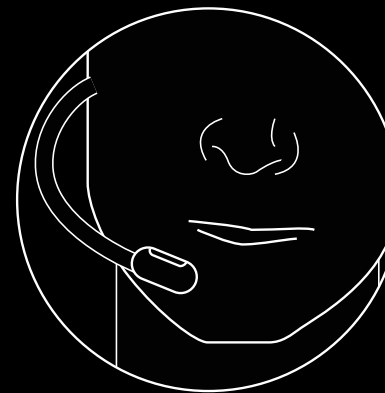

BIEŽI UZDOTIE JAUTĀJUMI

J.: Kā saglabāt pielāgotu ekvalaizeru USB DAC?

A.: Savienojiet USB DAC ar datora USB portu un izmantojiet "G HUB" programmatūru, lai lejupielādētu iepriekš konfigurētu ekvalaizeru no sava iecienītā profesionālā spēlētāja vai konfigurētu savus pielāgotus ekvalaizeru iestatījumus. Izmantojot "G HUB", lai saglabātu savu ekvalaizeru DAC, varat izmantot pielāgotos iestatījumus pat turnīru datoros, kuros nav instalēta "G HUB" programmatūra.

J.: Vai varu saglabāt "Blue VO!CE" iestatījumus USB DAC?

A.: Nē, "Blue VO!CE" tehnoloģija ir pieejama tikai, kamēr lietojat "G HUB" programmatūru un USB DAC datorā.

J.: Vai varu saglabāt "DTS Headphone:X" 2.0 iestatījumus USB DAC?

A.: Nē, "DTS Headphone:X" 2.0 ir pieejama tikai, kamēr lietojat "G HUB" programmatūru un USB DAC datorā.

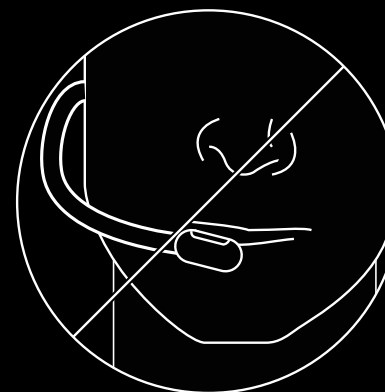

www.logitechG.com/GHUB

www.logitechG.com/support/pro-x-se-headset

KOMPIUTERIO SĄRANKA

- 1 Prijunkite mikrofoną
- 2 Prijunkite konsolės / kompiuterio laidą prie ausinių
- 3 Naudojant USB DAC:
 1. Prijunkite konsolės / kompiuterio laidą prie USB DAC
 2. Prijunkite USB DAC prie kompiuterio¹
- 4 Naudojant kompiuterio garso plokštę:
 1. Prijunkite konsolės / kompiuterio laidą prie kompiuterio dalytuvo
 2. Prijunkite kompiuterio dalytuvą prie kompiuterio ausinių ir mikrofono jungčių

¹Pateiktas USB DAC leidžia 5 juostų vienodintuvo derinimą, „DTS Headphone:X 2.0“ ir „Blue VO!CE“ mikrofono filtrus kompiuteryje. Reikia atsisiųsti „Logitech G HUB“ programinę įrangą. 5 juostų vienodintuvo derinimas, „DTS Headphone:X 2.0“ ir „Blue VO!CE“ nepasiekiami naudojant kompiuterio garso plokštę.

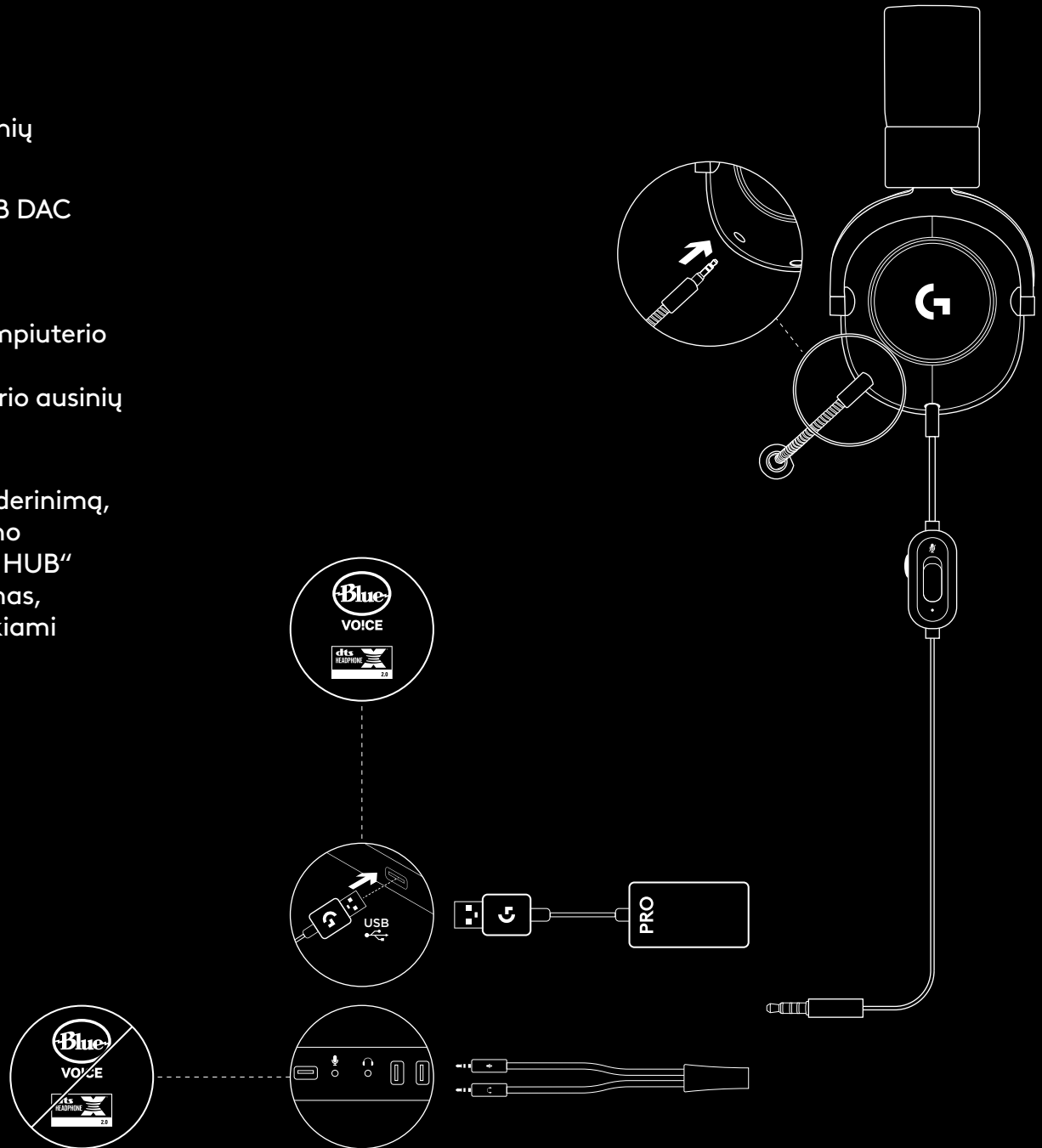

KONSOĻĒS SĄRANKA („XBOX™“, „PLAYSTATION®“)

- 1 Prijunkite mikrofoną
- 2 Prijunkite konsolės / kompiuterio laidą prie ausinių
- 3 Prijunkite kitą galą prie valdiklio²

² Instrukcijos gali skirtis priklausomai nuo jūsų sistemos versijos. Papildomų nurodymų ieškokite savo konsolės instrukcijoje. „Xbox“ ir „PlayStation“ veikia stereo režimu tik per analoginį laidą. Kai kuriems „Xbox“ valdikliams gali reikėti „Xbox“ stereo ausinių adapterio, kuris parduodamas atskirai. 5 juostų vienodintuvo derinimas, „DTS Headphone:X 2.0“ ir „Blue VO!CE“ nepasiekiami, kai prijungtas konsolės valdiklis.

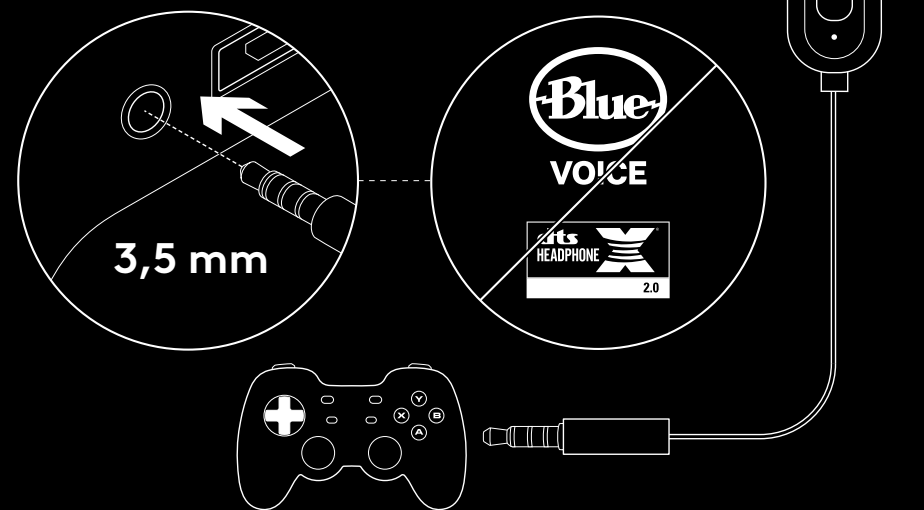

MIKROFONO PADĖTIS

Idealiausia mikrofono padėtis yra ties jūsų burnos kampu. Šioje padėtyje jūsų balsas girdimas aiškiai mikrofonui neužfiksuojant kvėpavimo garsų.

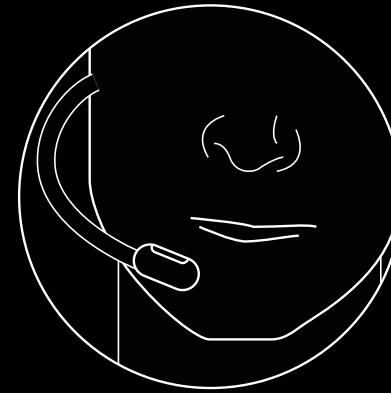

DAŽNIAUSIAI UŽDUODAMI KLAUSIMAI

K: kaip išsaugoti pasirinktinį vienodintuvą USB DAC?

A: prijunkite USB DAC prie kompiuterio USB jungties ir naudokite G HUB programinę įrangą, kad atsisiųstumėte iš anksto sukonfigūruotą vienodintuvą iš savo mėgstamo profesionalaus žaidėjo, arba sukonfigūruokite savo pasirinktinius vienodintuvo nustatymus. Po G HUB naudojimo, kad išsaugotumėte savo vienodintuvą DAC, galite mėgautis savo pasirinktiniais nustatymais net turnyriniuose kompiuteriuose neįdiegus G HUB programinės įrangos.

K: ar galiu išsaugoti „Blue VO!CE“ nustatymus USB DAC?

A: ne, „Blue VO!CE“ technologija pasiekama tik naudojant G HUB programinę įrangą ir USB DAC kompiuteryje.

K: ar galiu išsaugoti „DTS Headphone:X 2.0“ nustatymus USB DAC?

A: ne, „DTS Headphone:X 2.0“ pasiekiamos tik naudojant G HUB programinę įrangą ir USB DAC kompiuteryje.

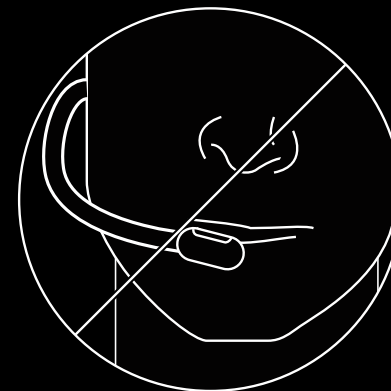

www.logitechG.com/GHUB

www.logitechG.com/support/pro-x-se-headset

РЪКОВОДСТВО ЗА НАСТРОЙКА

- 1 Микрофон за компютър
- 2 Включете конзола/компютърния кабел в слушалките
- 3 Чрез USB DAC:
 1. Включете конзолата/компютърния кабел в USB DAC
 2. Включете USB DAC в компютъра¹
- 4 Чрез звуковата карта на компютъра:
 1. Включете конзолата/компютърния кабел в слитера на компютъра
 2. Включете слитера на компютъра в слушалките на компютъра и портовете на микрофона

¹ Включеният USB DAC активира 5-честотна настройка на еквалайзера, DTS Headphone:X 2.0 и филтри на Blue VO!CE микрофона на компютъра. Изисква изтегляне на софтуера Logitech G HUB.

5-честотна настройка на еквалайзера, DTS Headphone:X 2.0 и Blue VO!CE не са активни, докато се използва звуковата карта на компютъра.

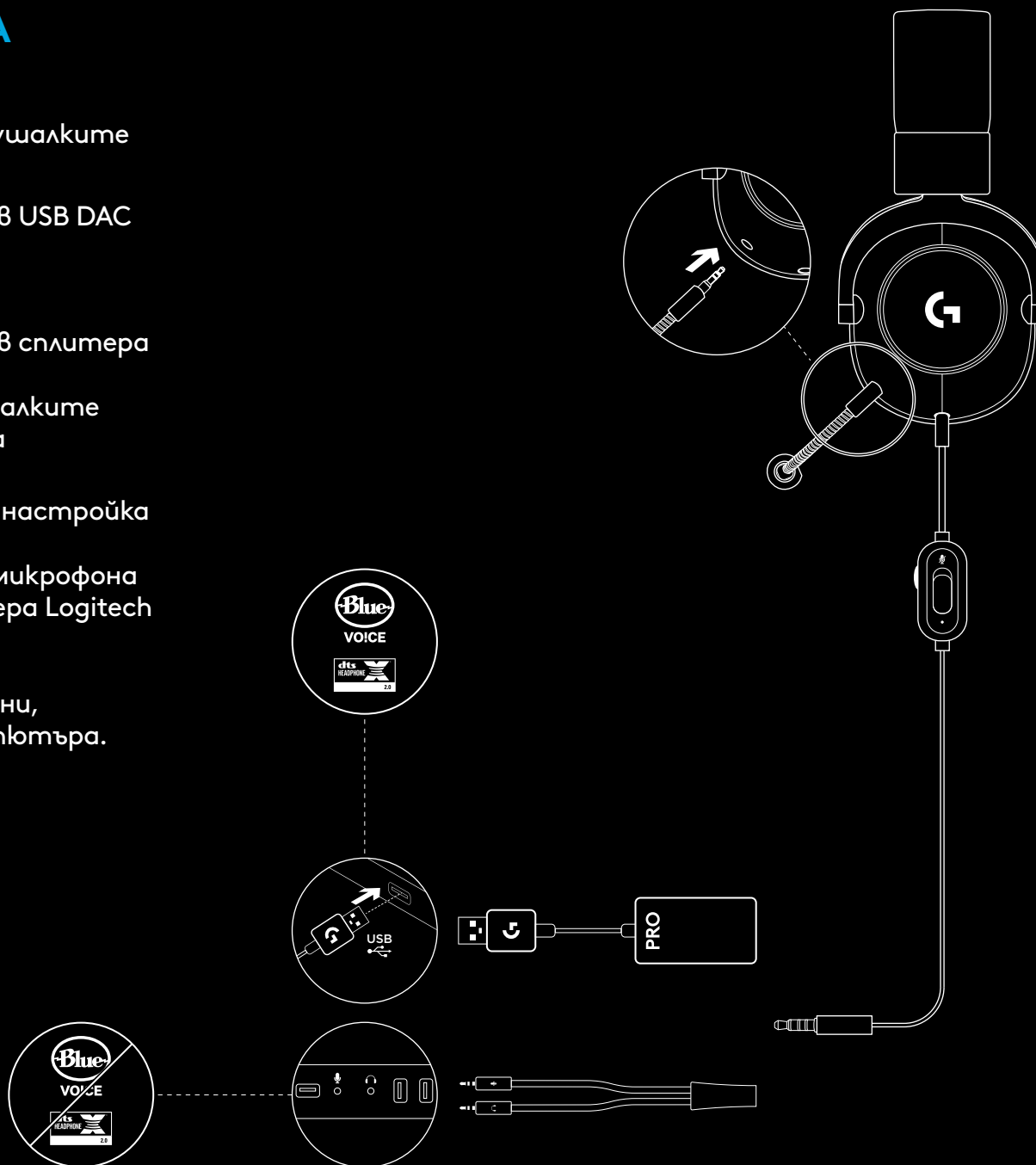

НАСТРОЙКА НА КОНЗОЛАТА (XBOX™, PLAYSTATION®)

- 1 Микрофон за компютър
- 2 Включете конзола/компютърния кабел в слушалките
- 3 Включете другия край на контролера²

² В зависимост от версията на системата ви е възможно да разполагате с различни инструкции. За допълнителни указания проверете ръководството за конзолата. Xbox и PlayStation работят в стерео режим единствено чрез аналогов кабел. Някои Xbox контролери може да изискват адаптер за Xbox стерео слушалки, продават се отделно. 5-честотна настройка на еквайзера, DTS Headphone:X 2.0 и Blue VO!CE не са активни, докато са свързани към контролера на конзолата.

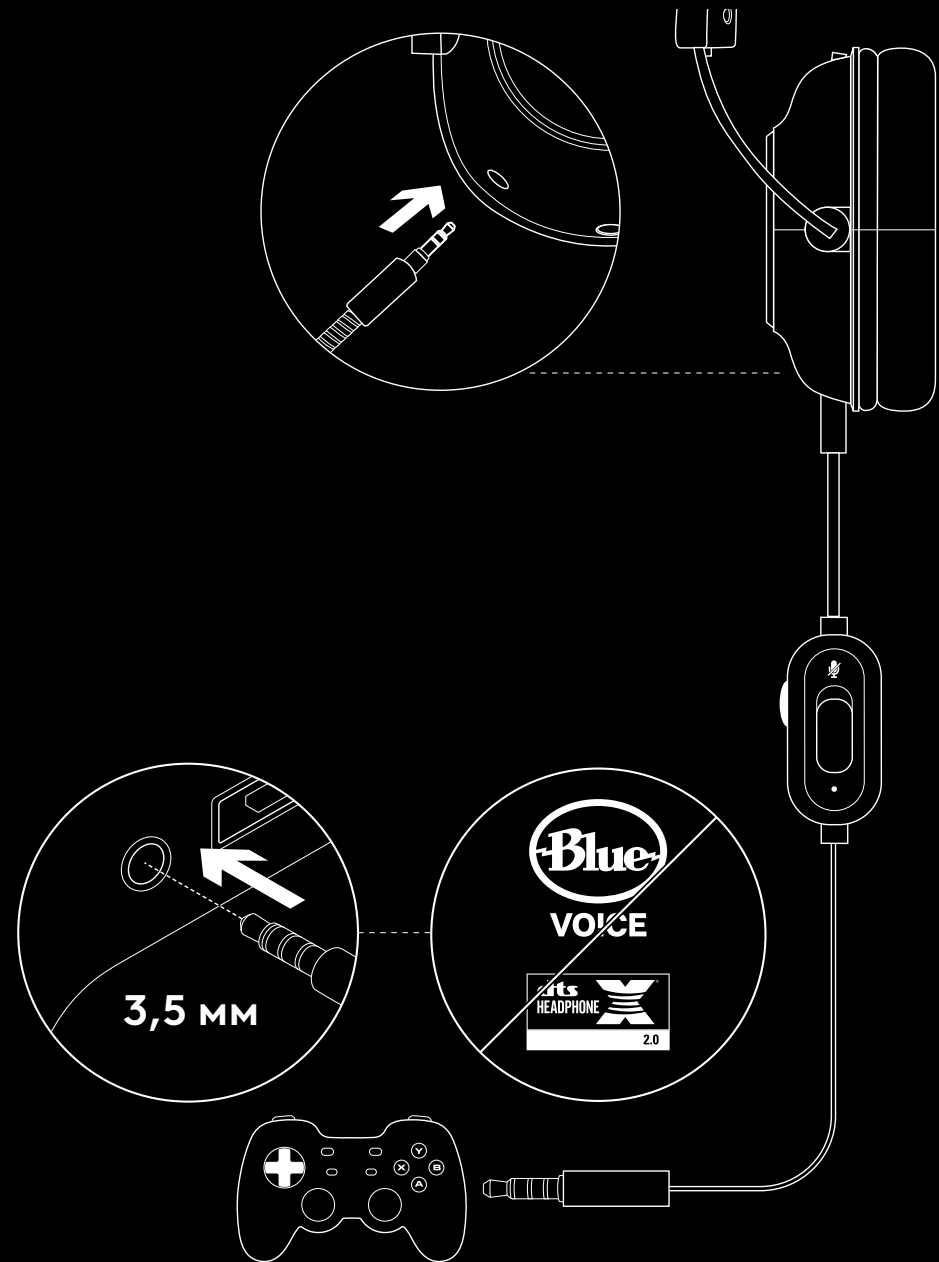

ПОСТАВЯНЕ НА МИКРОФОНА

Най-подходящото място за поставяне на микрофона е в ъгъла на устата ви. В тази позиция гласът ви ще се чува ясно, без микрофонът да улавя звуците от дишането ви.

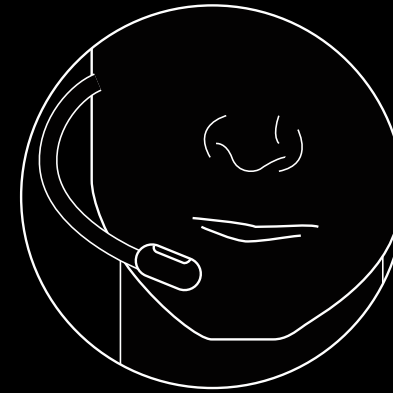

ЧЕСТО ЗАДАВАНИ ВЪПРОСИ

В: Как да запиша персонализиран еквалайзер в USB DAC?

О: Свържете USB DAC с USB порта на компютъра и използвайте софтуера G HUB, за да изтеглите предварително конфигуриран еквалайзер от любимия ви професионален геймър или за да конфигурирате ваши лични настройки на еквалайзера. След като използвате G HUB, за да запишете вашия еквалайзер в DAC, можете да използвате персонализираните си настройки дори на състезателни машини без необходимост от инсталиране на софтуер G HUB.

В: Мога ли да запиша настройките на Blue VO!CE в USB DAC?

О: Не, технологията Blue VO!CE е налична само докато използвате софтуера G HUB и USB DAC на компютъра.

В: Мога ли да запиша настройките на DTS Headphone:X 2.0 в USB DAC?

О: Не, DTS Headphone:X 2.0 са налични само докато използвате софтуера G HUB и USB DAC на компютъра.

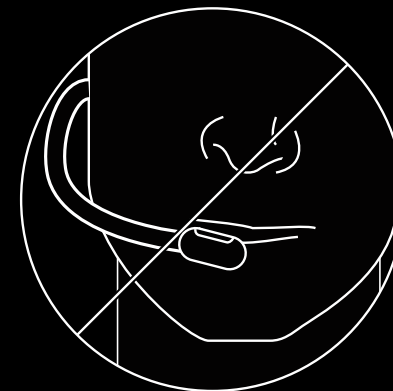

www.logitechG.com/GHUB

www.logitechG.com/support/pro-x-se-headset

POSTAVLJANJE RAČUNALA

- 1 Utaknite mikrofon
- 2 Utaknite konzolu/kabel za računalu u slušalice
- 3 Upotreba USB DAC:
 1. Utaknite konzolu/kabel za računalu u USB DAC
 2. Utaknite USB DAC u računalu¹
- 4 Upotreba zvučne kartice za računalu:
 1. Utaknite konzolu/kabel za računalu u razvodnik za računalu
 2. Utaknite razvodnik za računalu u priključke za slušalice i mikrofon na računalu

¹ Dobiveni USB DAC omogućuje EQ podešavanje u 5 pojaseva, DTS Headphone:X 2.0 i Blue VO!CE filtri za mikrofon na računalu. Potreban je preuzeti softver za Logitech G HUB. EQ podešavanje u 5 pojaseva, DTS Headphone:X 2.0 i Blue VO!CE nisu dostupni kada se koristi zvučna kartica za računalu.

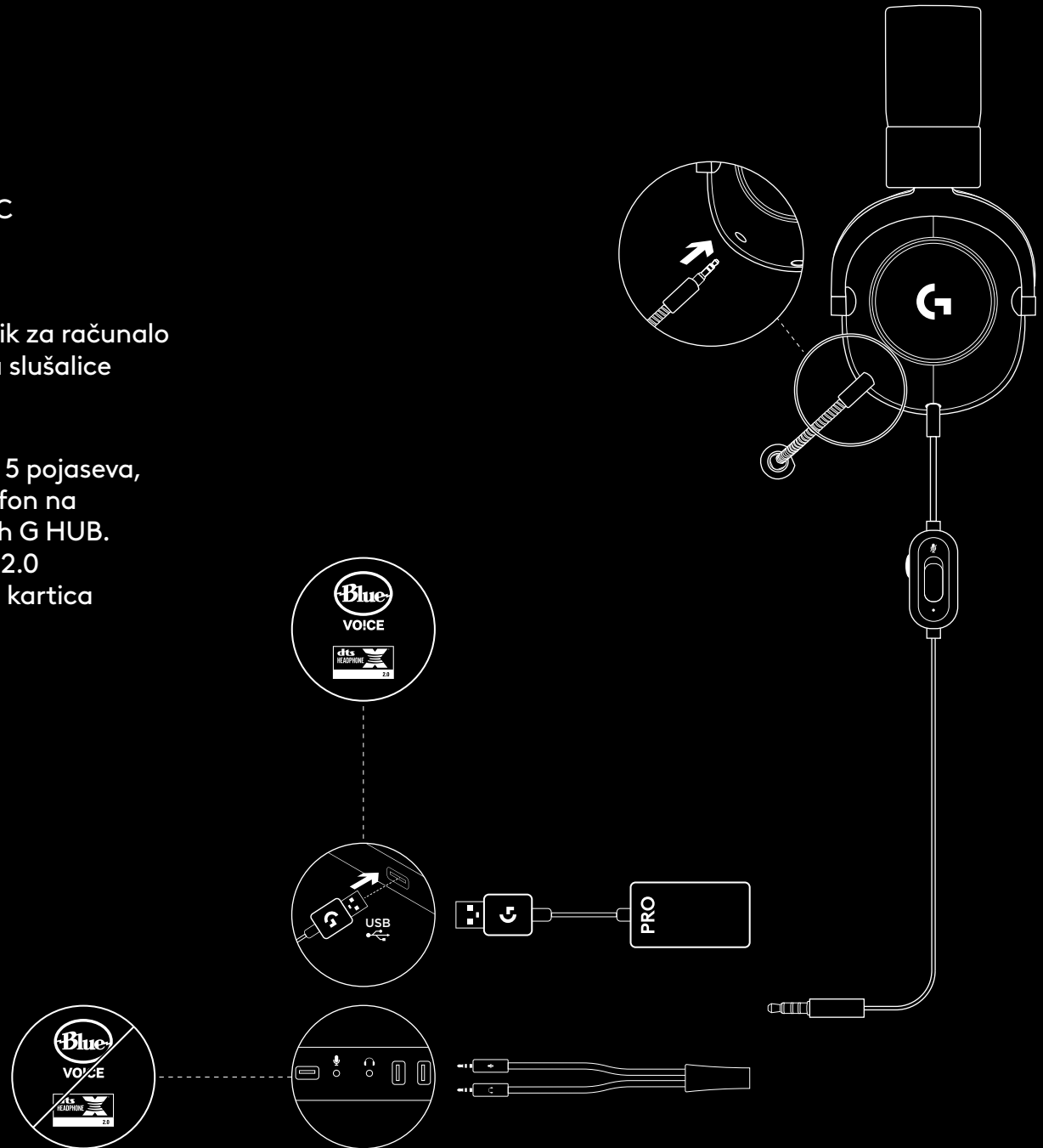

POSTAVLJANJE KONZOLE (XBOX™, PLAYSTATION®)

- 1 Utaknite mikrofon
- 2 Utaknite konzolu/kabel za računalo u slušalice
- 3 Utaknite drugi kraj u upravljač²

² Upute se mogu razlikovati za razne verzije sustava. Dodatne upute potražite u priručniku vaše konzole. Xbox i PlayStation rade u stereo načinu rada samo preko analognog kabela. Za neke upravljače za Xbox možda će biti potreban Xbox stereo adapter za slušalice koji se prodaje zasebno. EQ podešavanje u 5 pojaseva, DTS Headphone:X 2.0 i Blue VO!CE nisu dostupni kada je spojen upravljač za konzolu.

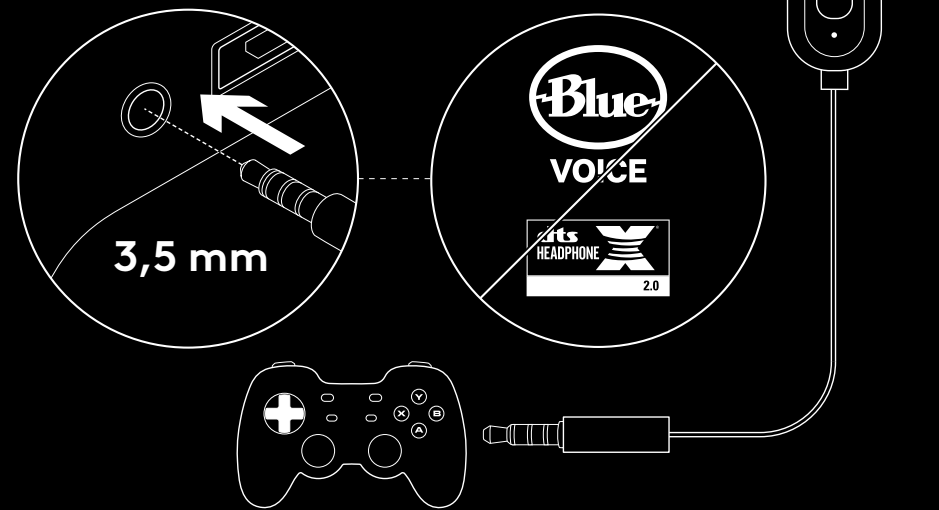

POLOŽAJ MIKROFONA

Idealan položaj mikrofona je pored kuta usta. U tom položaju glas se može jasno čuti, a mikrofonski ne hvata zvukove disanja.

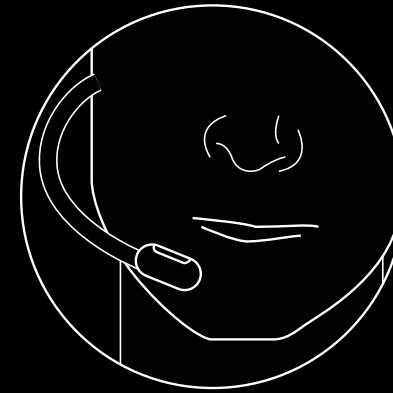

ČESTA PITANJA

P: Kako se sprema prilagođeni EQ na USB DAC?

O: Spojite USB DAC na USB priključak računala i koristite softver za G HUB za preuzimanje unaprijed konfiguriranog EQ s omiljenog pro mjesta za igranje ili za konfiguriranje vlastitih prilagođenih EQ postavki. Nakon korištenja G HUB-a za spremanje vašeg EQ na DAC, moći ćete koristiti prilagođene postavke čak i na računalima za turnire na kojima nije instaliran softver za G HUB.

P: Mogu li spremiti postavke za Blue VO!CE na USB DAC?

O: Ne, tehnologija Blue VO!CE dostupna je samo kada se koristi softver za G HUB i USB DAC na računalu.

P: Mogu li spremiti postavke za DTS Headphone:X 2.0 na USB DAC?

O: Ne, tehnologija DTS Headphone:X 2.0 dostupna je samo kada se koristi softver za G HUB i USB DAC na računalu.

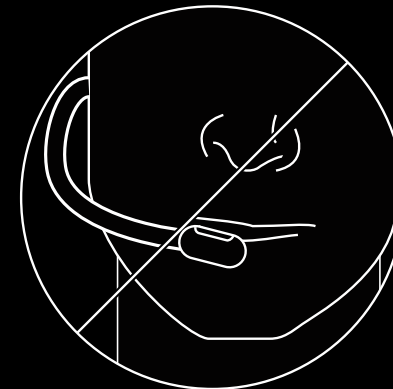

www.logitechG.com/GHUB

www.logitechG.com/support/pro-x-se-headset

PODEŠAVANJE NA RAČUNARU

- 1 Povezivanje mikrofona
- 2 Povezivanje konzole/računarskog kabla na slušalice
- 3 Korišćenje USB DAC-a:
 1. Povežite konzolu/računarski kabl na USB DAC
 2. Povežite USB DAC na računar¹
- 4 Korišćenje računarske zvučne karte:
 1. Povežite konzolu/računarski kabl na PC razdelnik
 2. Povežite PC razdelnik na portove na računaru za slušalice i mikrofona

¹ Priloženi USB DAC omogućava 5-pojasno podešavanje ekvilajzera, DTS Headphone:X 2.0 i Blue VO!CE filtere za mikrofona na računaru. Zahteva preuzimanje softvera Logitech G HUB. 5-pojasno podešavanje ekvilajzera, DTS Headphone:X 2.0 i Blue VO!CE nisu dostupni kada se koristi zvučna karta računara.

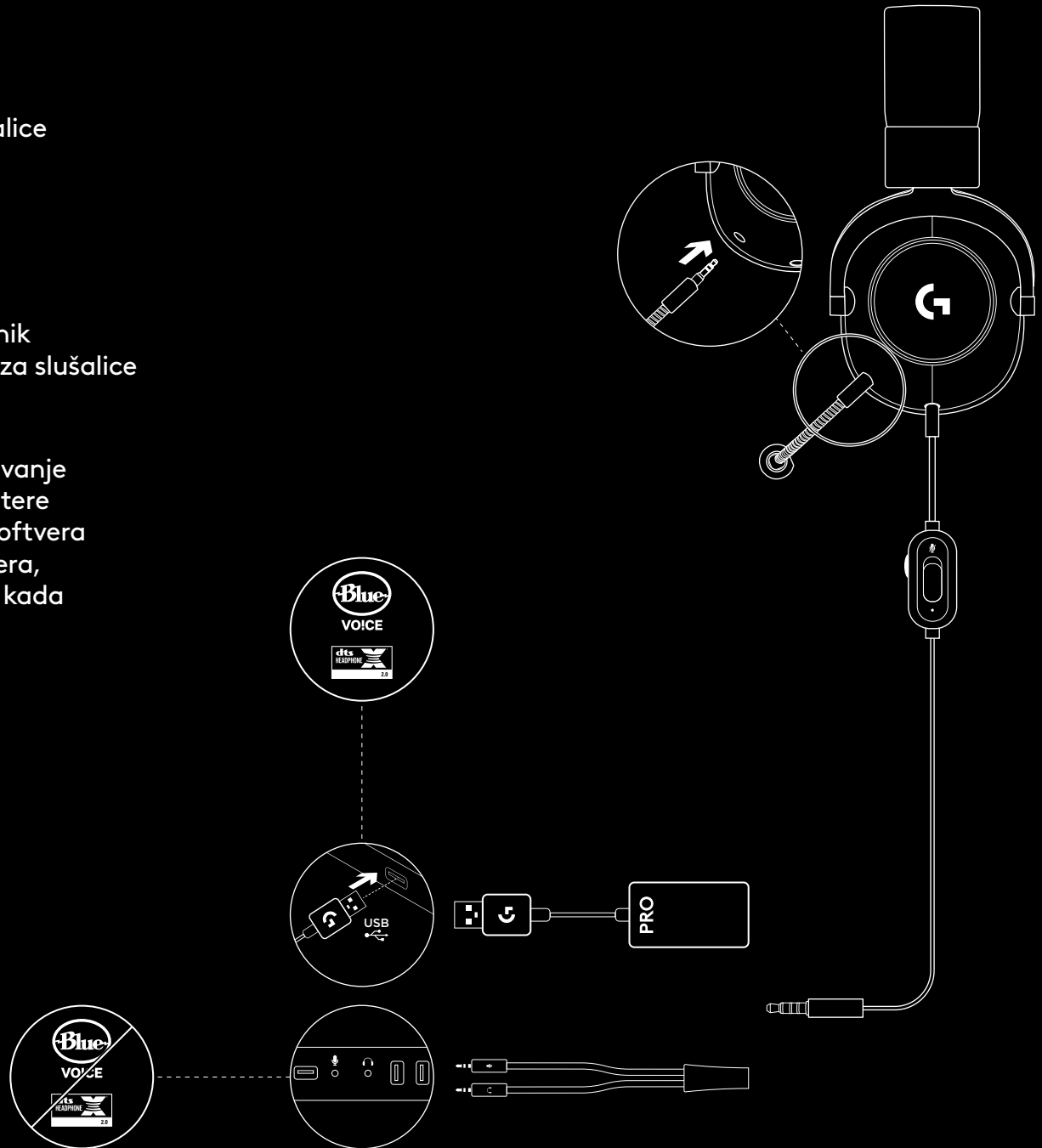

PODEŠAVANJE ZA KONZOLE (XBOX™, PLAYSTATION®)

- 1 Povezivanje mikrofona
- 2 Povezivanje konzole/računarskog kabla na slušalice
- 3 Drugi kraj povežite na kontroler²

² Uputstva mogu da se razlikuju u zavisnosti od verzije sistema. Dodatna uputstva potražite u priručniku za konzolu. Xbox i PlayStation rade u stereo režimu samo preko analognog kabla. Neki Xbox kontroleri mogu da zahtevaju Xbox Stereo Headset Adapter koji se prodaje odvojeno. 5-pojasno podešavanje ekvilajzera, DTS Headphone:X 2.0 i Blue VO!CE nisu dostupni dok je uspostavljena veza sa kontrolerom za konzolu.

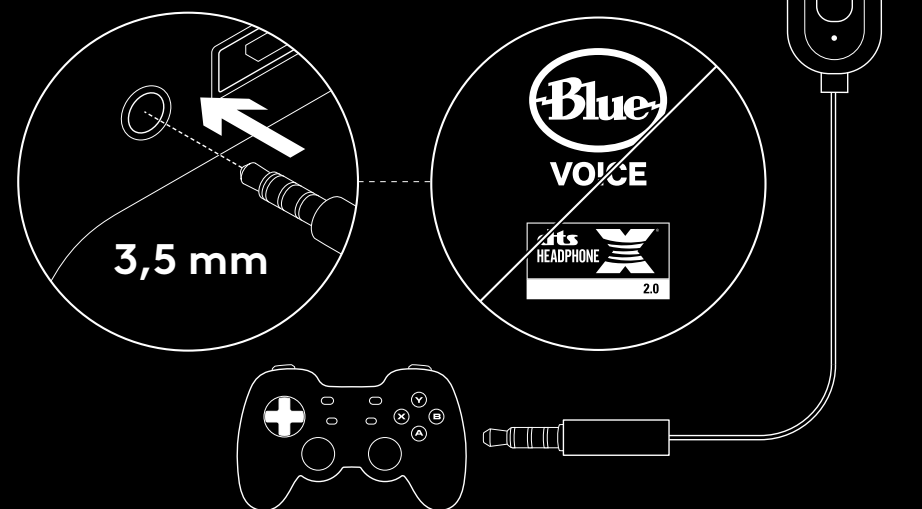

POSTAVLJANJE MIKROFONA

Idealna pozicija za mikrofona je kod ugla usta. Ta pozicija omogućava da se vaš glas jasno čuje, a izbegava se da mikrofona hvata zvukove disanja.

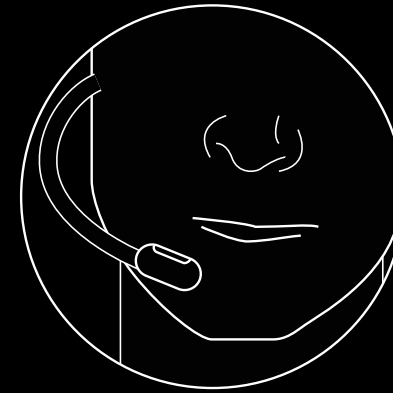

NAJČEŠĆA PITANJA

P: Kako da sačuvam prilagođeni ekvilajzer na USB DAC?

O: Povežite USB DAC na USB port računara i pomoću softvera G HUB preuzmite unapred podešeni ekvilajzer svog omiljenog profesionalnog gejmera, odnosno sami konfigurirate prilagođene postavke ekvilajzera. Nakon što sačuvate ekvilajzer na DAC pomoću softvera G HUB, možete da uživajte u prilagođenim postavkama čak i na takmičarskim računarima bez instaliranog softvera G HUB.

P: Mogu li da sačuvam Blue VO!CE postavke na USB DAC?

O: Ne, tehnologija Blue VO!CE je dostupna samo uz korišćenje softvera G HUB i USB DAC-a na računaru.

P: Mogu li da sačuvam DTS Headphone:X 2.0 postavke na USB DAC?

O: Ne, DTS Headphone:X 2.0 je dostupno samo uz korišćenje softvera G HUB i USB DAC-a na računaru.

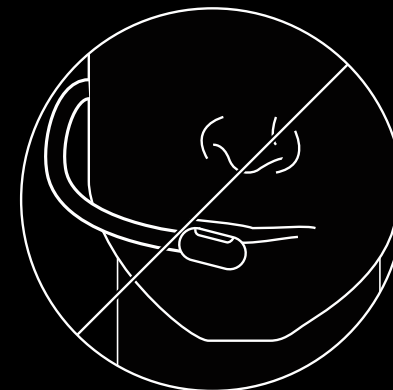

www.logitechG.com/GHUB

www.logitechG.com/support/pro-x-se-headset

NASTAVITEV Z RAČUNALNIKOM

- 1 Priklopite mikrofonski kabel
- 2 Kabel konzole/računalnika priklopite v slušalke
- 3 S pomočjo digitalno-analognega USB-pretvornika:
 1. Kabel konzole/računalnika priklopite v digitalno-analogni USB-pretvornik
 2. Priklopite digitalno-analogni USB-pretvornik v računalnik ¹
- 4 S pomočjo zvočne kartice za računalnik:
 1. Kabel konzole/računalnika priklopite v razdelilnik računalnika
 2. Razdelilnik računalnika priklopite v slušalke računalnika in vrata mikrofona

¹ Priloženi digitalno-analogni USB-pretvornik omogoča uglasitev 5-pasovnega izenačevalnika, DTS Headphone:X 2.0 in filtre mikrofona Blue VO!CE na računalniku. Zahteva prenos programske opreme Logitech G HUB. Uglasitev 5-pasovnega izenačevalnika, DTS Headphone:X 2.0 in Blue VO!CE niso na voljo, ko se uporablja zvočna kartica računalnika.

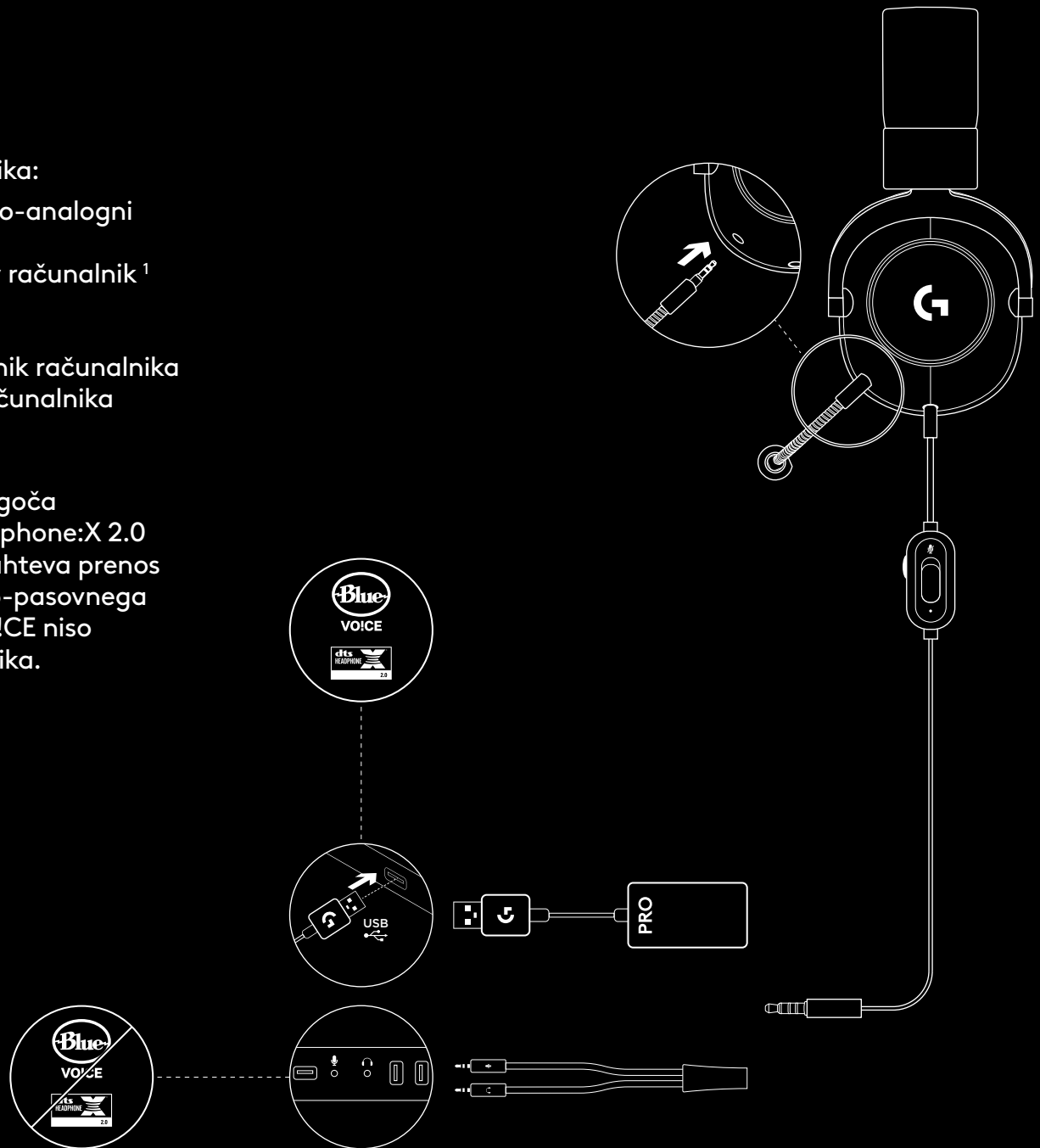

NASTAVITEV KONZOLE (XBOX™, PLAYSTATION®)

- 1 Priklopite mikrofonski konektor v krmilnik
- 2 Kabel konzole/računalnika priklopite v slušalke
- 3 Drug konec priklopite v krmilnik²

² Navodila se lahko razlikujejo glede na različico vašega sistema. Dodatne smernice poiščite v priročniku vaše konzole. Xbox in PlayStation delujeta v stereo načinu le prek analognega kabla. Nekateri krmilniki Xbox lahko zahtevajo adapter slušalk Xbox Stereo Headset Adapter, ki se prodaja ločeno. Uglasitev 5-pasovnega izenačevalnika, DTS Headphone:X 2.0 in Blue VO!CE niso na voljo pri povezavi s krmilnikom konzole.

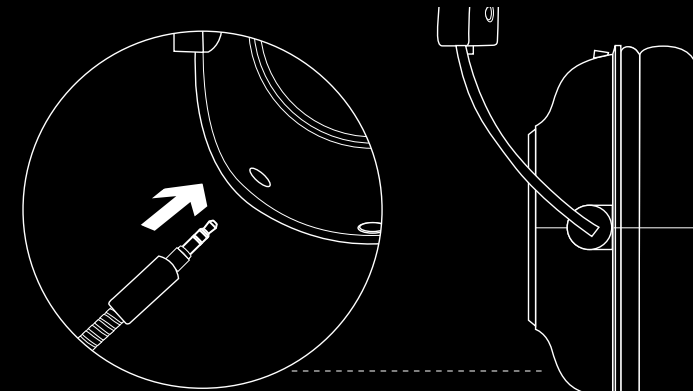
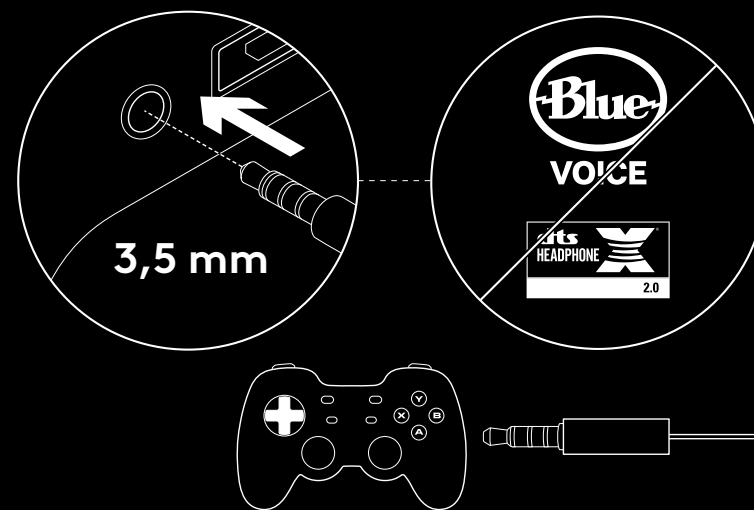

POSTAVITEV MIKROFONA

Idealno je, če je mikrofون postavljen pri kotu vaših ust. V tem položaju je glas jasno slišen, ne da bi mikrofون zajemal zvoka dihanja.

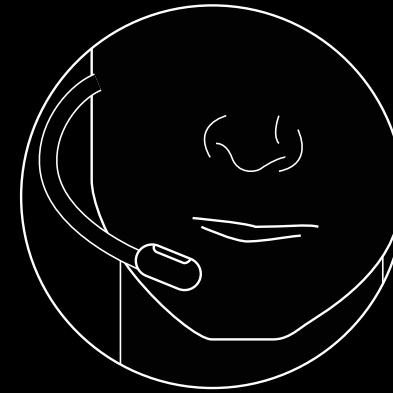

POGOSTA VPRAŠANJA

V: Kako shranim prilagojeni izenačevalnik v digitalno-analogni USB-pretvornik?

O: Digitalno-analogni USB-pretvornik povežite z USB-vrati računalnika in uporabite programsko opremo G HUB, da prenesete vnaprej konfigurirani izenačevalnik od priljubljenega profesionalnega igričarja, ali da konfigurirate lastne nastavitve izenačevalnika. Ko uporabite G HUB, da shranite svoj izenačevalnik v digitalno-analogni pretvornik, lahko kar najbolje izkoristite svoje prilagojene nastavitve celo v turnirju z računalniki brez nameščene programske opreme G HUB.

V: Ali lahko nastavitve Blue VO!CE shranim v digitalno-analogni USB-pretvornik?

O: Ne, tehnologija Blue VO!CE je na voljo le, ko se na računalniku uporabljata programska oprema G HUB in digitalno-analogni USB-pretvornik.

V: Ali lahko nastavitve DTS Headphone:X 2.0 shranim v digitalno-analogni USB-pretvornik?

O: Ne, tehnologija DTS Headphone:X 2.0 je na voljo le, ko se na računalniku uporabljata programska oprema G HUB in digitalno-analogni USB-pretvornik.

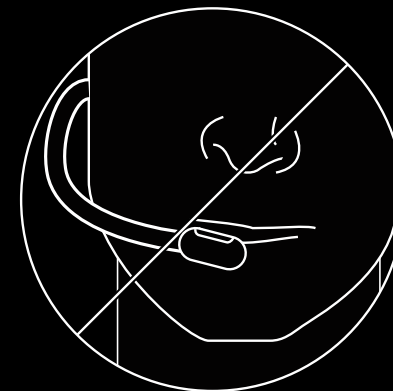

www.logitechG.com/GHUB

www.logitechG.com/support/pro-x-se-headset

CONFIGURAREA PC-ULUI

- 1 Conectarea microfonului
- 2 Conectarea cablului consolei/PC-ului la căști
- 3 Utilizarea dispozitivului USB DAC:
 1. Conectați cablul consolei/PC-ului la dispozitivul USB DAC
 2. Conectați dispozitivul USB DAC la PC¹
- 4 Utilizarea plăcii de sunet a PC-ului:
 1. Conectați cablul consolei/PC-ului la splitterul PC-ului
 2. Conectați splitterul PC-ului la porturile pentru căști și microfon ale PC-ului

¹ Dispozitivul USB DAC inclus permite reglajul cu ajutorul egalizatorului cu 5 benzi și oferă caracteristica DTS Headphone:X 2.0 și filtre de microfon Blue VO!CE pe PC. Necesită descărcarea software-ului Logitech G HUB. Reglajul cu ajutorul egalizatorului cu 5 benzi și caracteristicile DTS Headphone:X 2.0 și Blue VO!CE nu sunt disponibile în timpul utilizării plăcii de sunet a PC-ului.

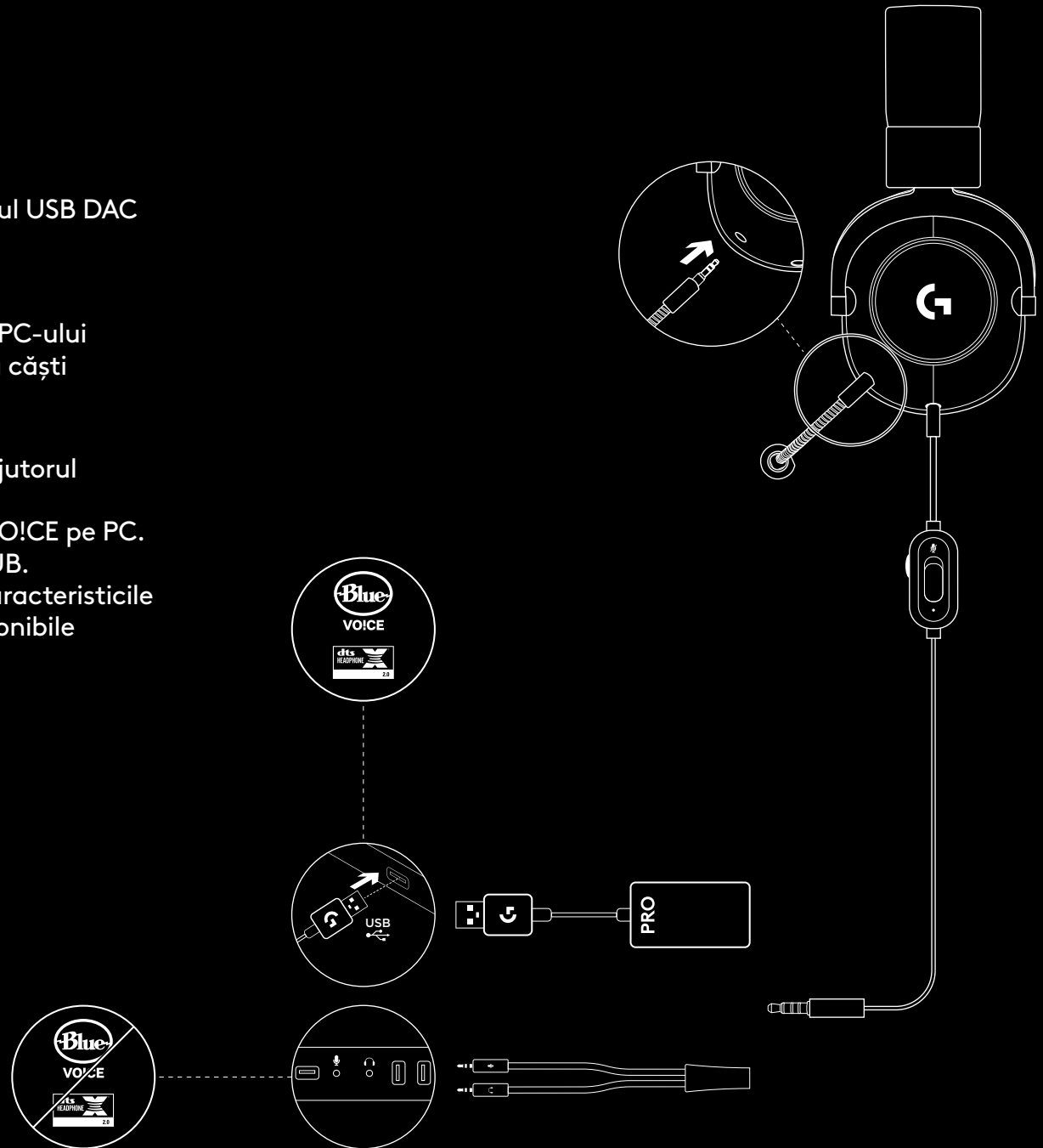

CONFIGURAREA CONSOLEI (XBOX™, PLAYSTATION®)

- 1 Conectarea microfonului
- 2 Conectarea cablului consolei/PC-ului la căști
- 3 Conectați celălalt capăt la controler²

² Instrucțiunile pot diferi în funcție de versiunea sistemului. Pentru instrucțiuni suplimentare, consultați manualul consolei. Dispozitivele Xbox și PlayStation funcționează în modul stereo numai prin cablu analogic. Unele controlere Xbox pot necesita adaptorul pentru căști stereo Xbox, vândut separat. Reglajul cu ajutorul egalizatorului cu 5 benzi și caracteristicile DTS Headphone:X 2.0 și Blue VO!CE nu sunt disponibile în timpul conectării la controlerul consolei.

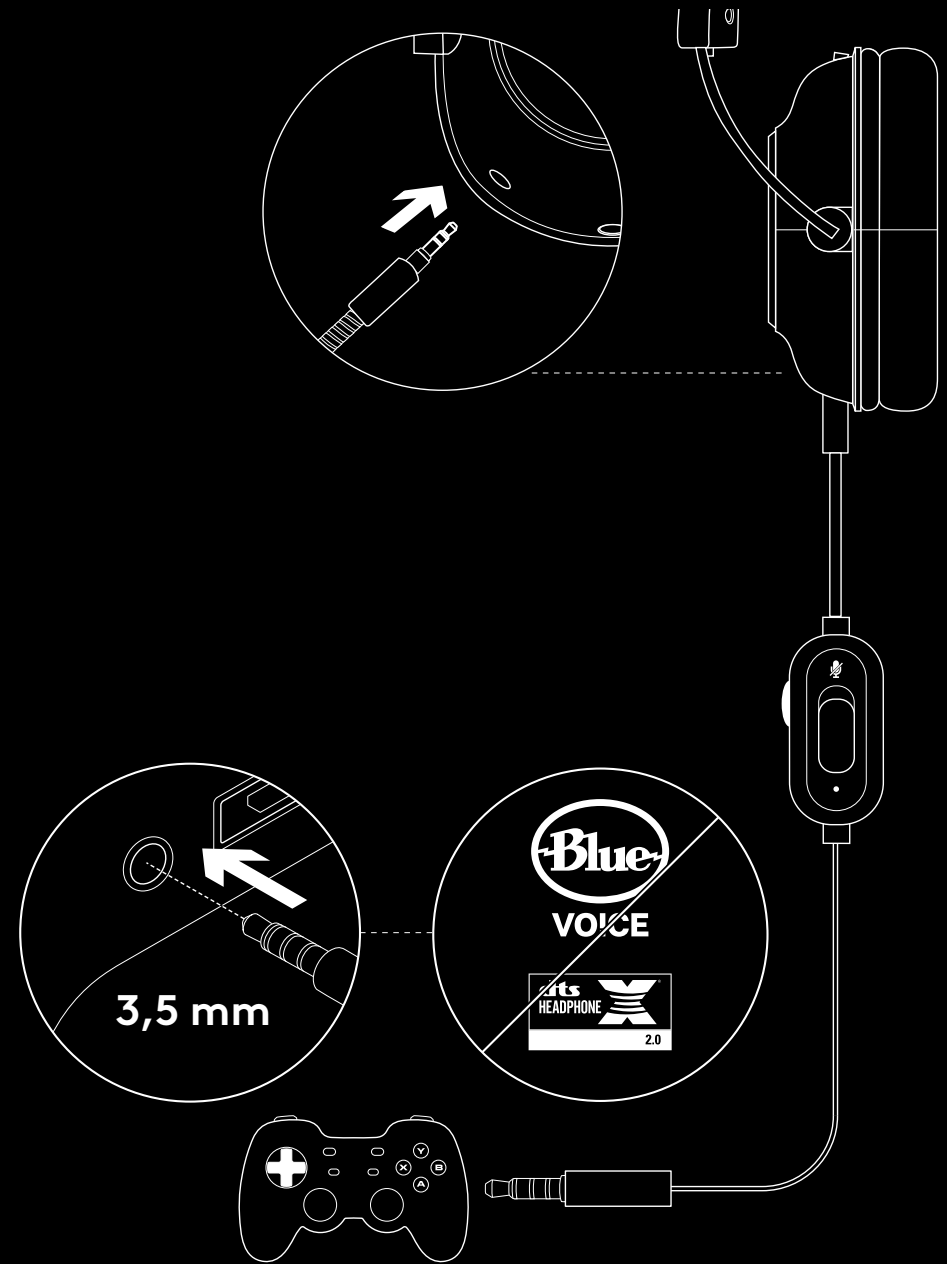

POZIȚIONAREA MICROFONULUI

Poziționarea ideală a microfonului este în colțul gurii. În această poziție, vocea dvs. poate fi auzită clar, fără ca microfonul să preia sunetele produse de respirație.

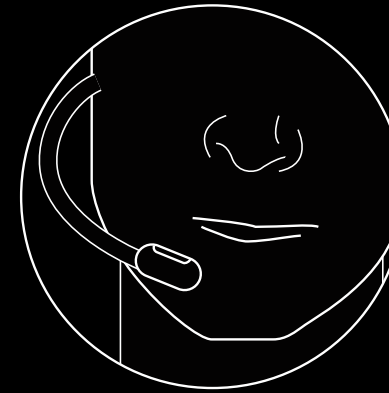

ÎNTREBĂRI FRECVENTE

Î: Cum pot salva setări personalizate pentru egalizator pe USB DAC?

R: Conectați dispozitivul USB DAC la portul USB al unui PC și utilizați software-ul G HUB pentru a descărca un egalizator preconfigurat sau pentru a configura propriile setări personalizate ale egalizatorului. După ce utilizați G HUB pentru a salva egalizatorul pe DAC, puteți folosi setările dvs. personalizate chiar și pe PC-urile pentru turneu care nu au instalat software-ul G HUB.

Î: Pot salva setările Blue VO!CE pe dispozitivul USB DAC?

R: Nu, tehnologia Blue VO!CE este disponibilă doar în timpul utilizării software-ului G HUB și a dispozitivului USB DAC pe PC.

Î: Pot salva setările DTS Headphone:X 2.0 pe dispozitivul USB DAC?

R: Nu, tehnologia DTS Headphone:X 2.0 este disponibilă doar în timpul utilizării software-ului G HUB și a dispozitivului USB DAC pe PC.

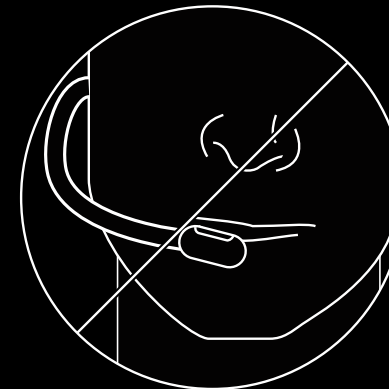
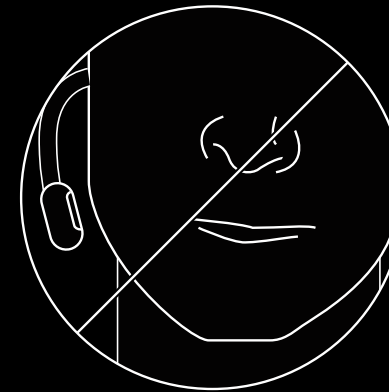

www.logitechG.com/GHUB

www.logitechG.com/support/pro-x-se-headset

PC KURULUMU

- 1 Mikrofonu takın
- 2 Konsol/PC kablosunu kulaklığa takın
- 3 USB DAC kullanımı:
 1. Konsol/PC kablosunu USB DAC'a takın
 2. USB DAC'ı PC'ye takın¹
- 4 PC ses kartı kullanımı:
 1. Konsol/PC kablosunu PC ayırıcıya takın
 2. PC ayırıcıyı PC'nin kulaklık ve mikrofon bağlantı noktalarına takın

¹ Dahili USB DAC, PC'de 5 bantlı EQ ayarı, DTS Headphone:X 2.0 ve Blue VO!CE mikrofon filtresi sunar. Logitech G HUB yazılımının indirilmesini gerektirir. PC ses kartı kullanılırken 5 bantlı EQ ayarı, DTS Headphone:X 2.0 ve Blue VO!CE kullanılamaz.

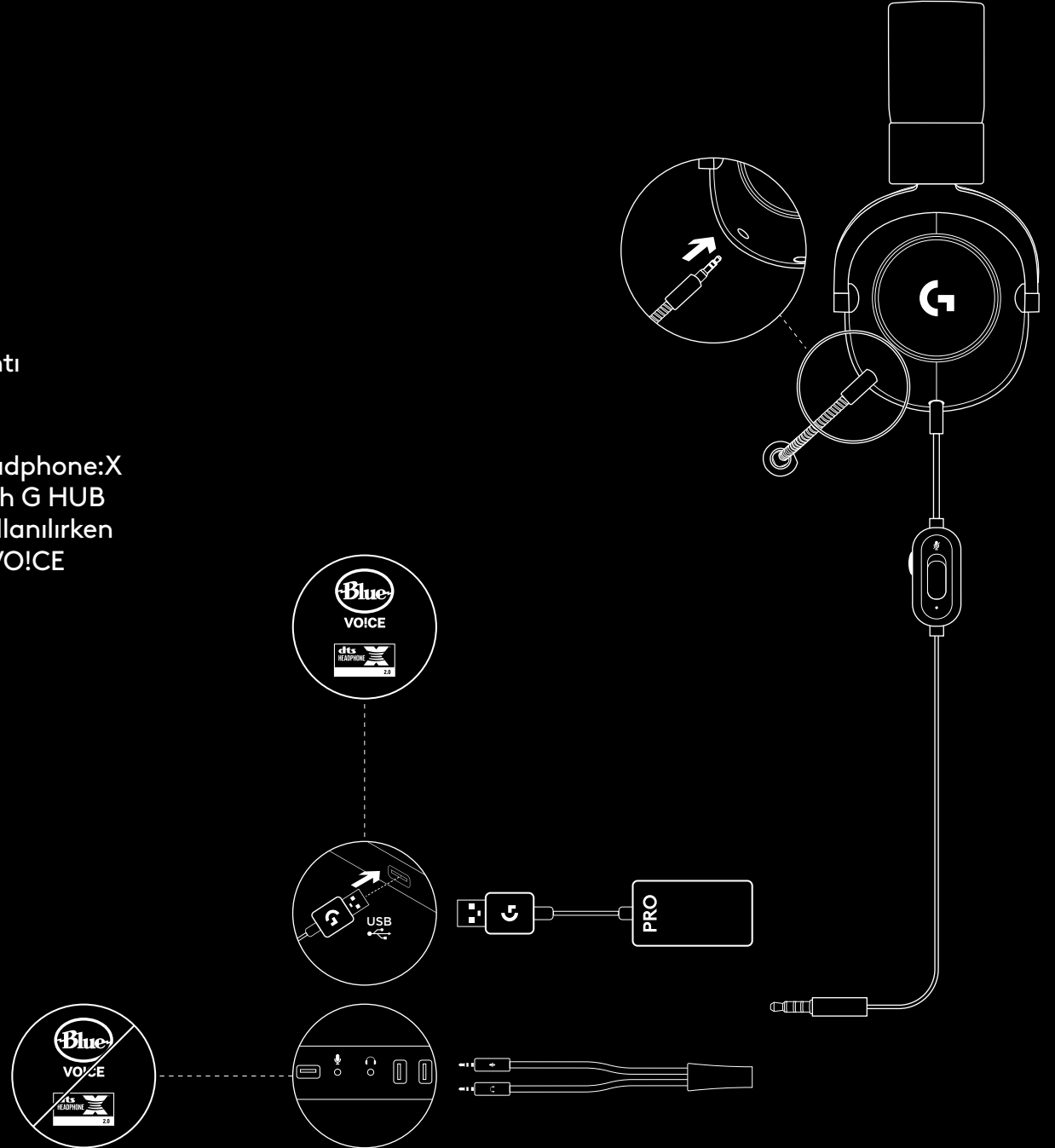

KONSOL KURULUMU (XBOX™, PLAYSTATION®)

- 1 Mikrofonu takın
- 2 Konsol/PC kablosunu kulaklığa takın
- 3 Diğer ucunu kontrolör²'ye takın

² Talimatlar sistem sürümünüze göre değişiklik gösterebilir.
Daha fazla bilgi için lütfen konsolunuzun kılavuzuna bakın.
Xbox ve PlayStation yalnızca analog kablo ile stereo modunda çalışır. Bazı Xbox denetimleri ayrı olarak satılan Xbox Stereo Kulaklık Adaptörü gerektirebilir.
5 bantlı EQ ayarı, DTS Headphone:X 2.0 ve Blue VO!CE konsol kumandasına bağlıyken kullanılamaz.

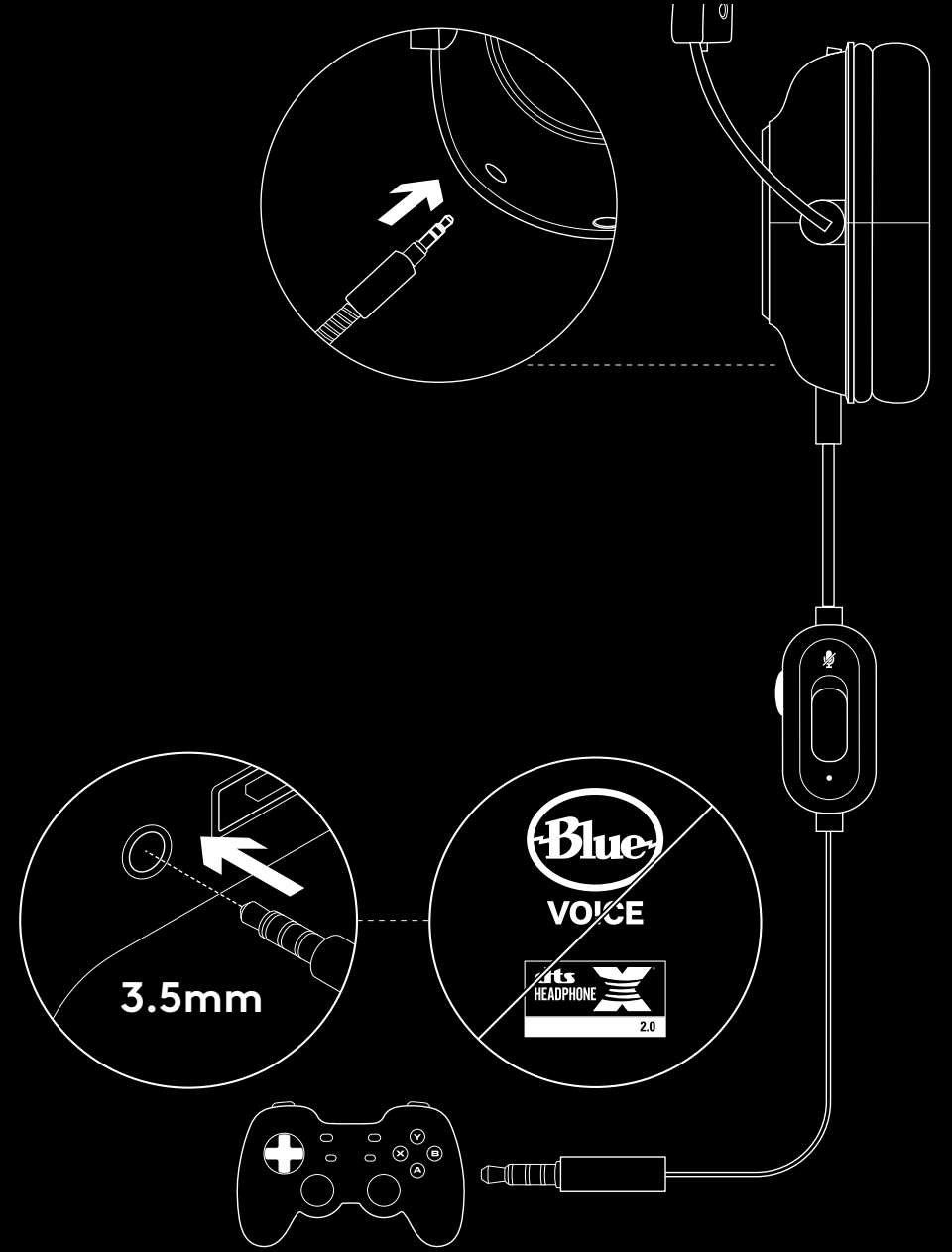

MİKROFON KONUMU

Mikrofonun ideal konumu ağızınızın kenarındır. Bu konumda, mikrofon nefes alma seslerini almadan sesiniz net bir şekilde duyulabilir.

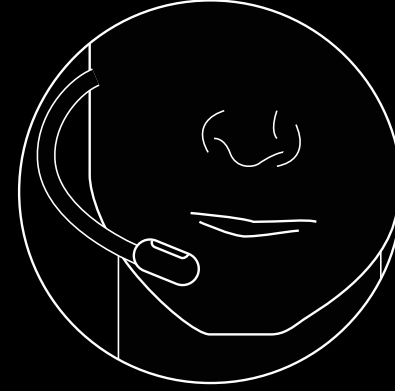

SIKÇA SORULAN SORULAR

S: Özel bir EQ'yu USB DAC'a nasıl kaydedebilirim?

C: USB DAC'ı bir bilgisayarın USB bağlantı noktasına bağlayın ve en sevdiğiniz profesyonel oyuncu tarafından önceden yapılandırılmış bir EQ indirmek veya kendi özel EQ ayarlarınızı yapılandırmak için G HUB yazılımını kullanın. EQ'nuzu DAC'a kaydetmek için G HUB'ı kullandıktan sonra, G HUB yazılımı yüklü olmayan turnuva bilgisayarlarında bile özel ayarlarınızın keyfini çıkarabilirsiniz.

S: Blue VO!CE ayarlarını USB DAC'a kaydedebilir miyim?

C: Hayır, Blue VO!CE teknolojisi yalnızca PC'de G HUB yazılımı ve USB DAC kullanılırken kullanılabilir.

S: DTS Headphone:X 2.0 ayarlarını USB DAC'a kaydedebilir miyim?

C: Hayır, DTS Headphone:X 2.0 yalnızca G HUB yazılımı ve PC'deki USB DAC kullanılırken kullanılabilir.

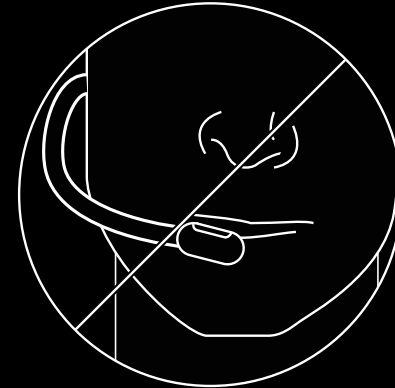

www.logitechG.com/GHUB

www.logitechG.com/support/pro-x-se-headset

إعداد الكمبيوتر الشخصي

- 1 توصيل الميكروفون
- 2 توصيل كابل وحدة التحكم/ الكمبيوتر الشخصي بسماعة الرأس
- 3 باستخدام محول USB الرقمي-التناظري (DAC):
 1. قم بتوصيل كابل وحدة التحكم/ الكمبيوتر الشخصي بمحول USB الرقمي-التناظري (DAC)
 2. قم بتوصيل محول USB الرقمي-التناظري (DAC) بالكمبيوتر الشخصي¹
- 4 باستخدام بطاقة الصوت في الكمبيوتر الشخصي:
 1. قم بتوصيل كابل وحدة التحكم/ الكمبيوتر الشخصي بمقسم الكمبيوتر الشخصي
 2. قم بتوصيل مقسم الكمبيوتر بمنافذ سماعة الرأس والميكروفون على جهاز الكمبيوتر

¹ يتيح محول USB الرقمي-التناظري (DAC) المرفق تعديل مستويات الصوت في خمسة مجالات ترددية مختلفة، وتقنية DTS Headphone:X 2.0، ومرشحات ميكروفون Blue VO!CE على أجهزة الكمبيوتر الشخصي. يتطلب ذلك تنزيل برنامج Logitech G HUB. لا تتوفر إمكانية تعديل مستويات الصوت في خمسة مجالات ترددية مختلفة، وتقنية DTS Headphone:X 2.0، ومرشحات ميكروفون Blue VO!CE عند استخدام بطاقة صوت الكمبيوتر الشخصي.

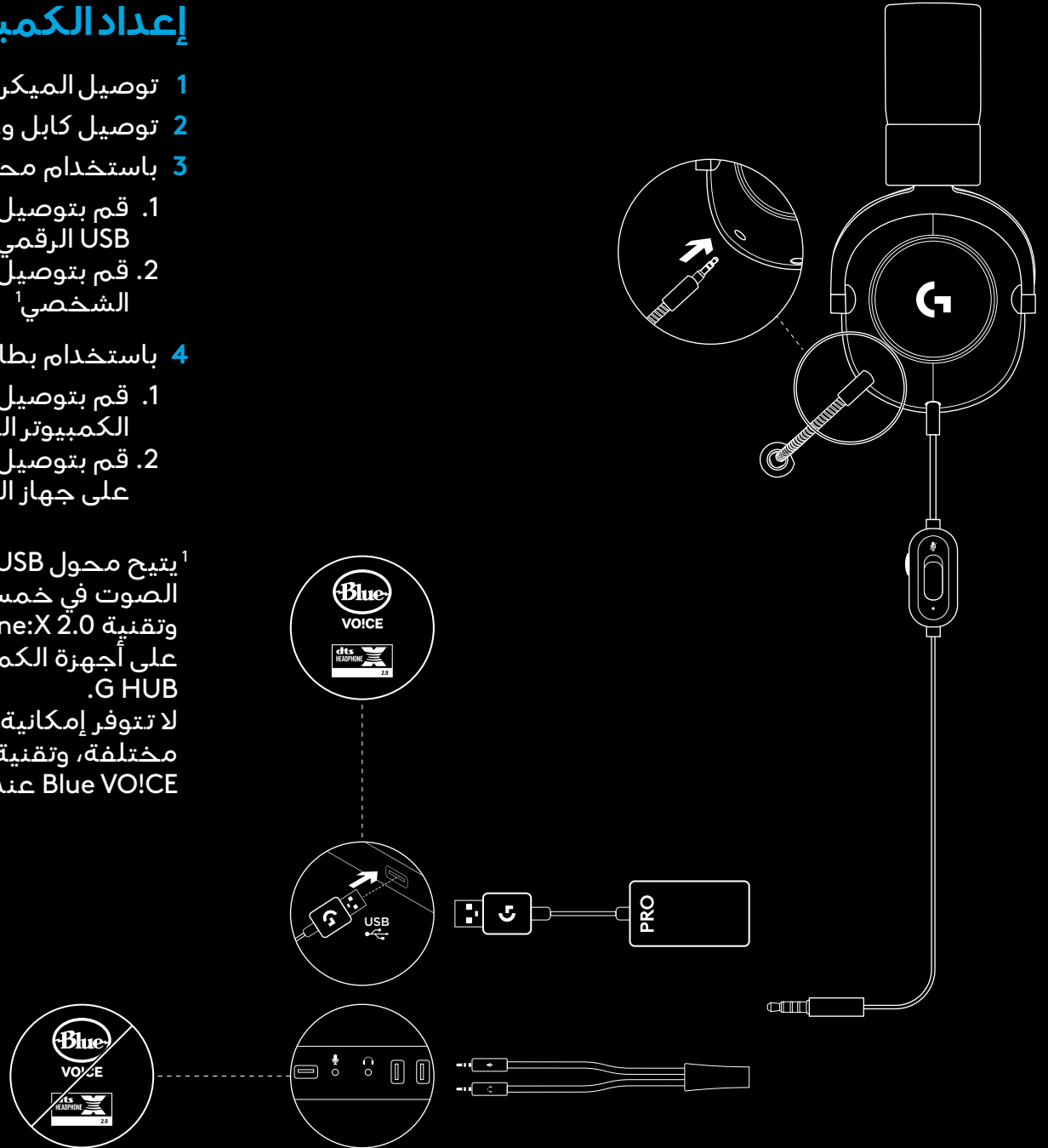

إعداد وحدة التحكم (XBOX™, PLAYSTATION®)

- 1 توصيل الميكروفون
- 2 توصيل كابل وحدة التحكم/ الكمبيوتر الشخصي بسماعة الرأس
- 3 قم بتوصيل الطرف الآخر بوحدة التحكم²

² قد تختلف التعليمات حسب إصدار النظام لديك. يرجى الاطلاع على دليل وحدة التحكم لديك للحصول على إرشادات إضافية. تعمل أجهزة Xbox و PlayStation بوضع استريو فقط عبر كابل تناظري. قد تتطلب بعض وحدات تحكم جهاز Xbox استخدام محول سماعة الرأس الاستريو لجهاز Xbox، والذي يُباع بشكل منفصل. لا تتوفر إمكانية تعديل مستويات الصوت في خمسة مجالات ترددية مختلفة، وتقنية DTS Headphone:X 2.0، ومرشحات ميكروفون Blue VO!CE عند الاتصال بوحدة التحكم.

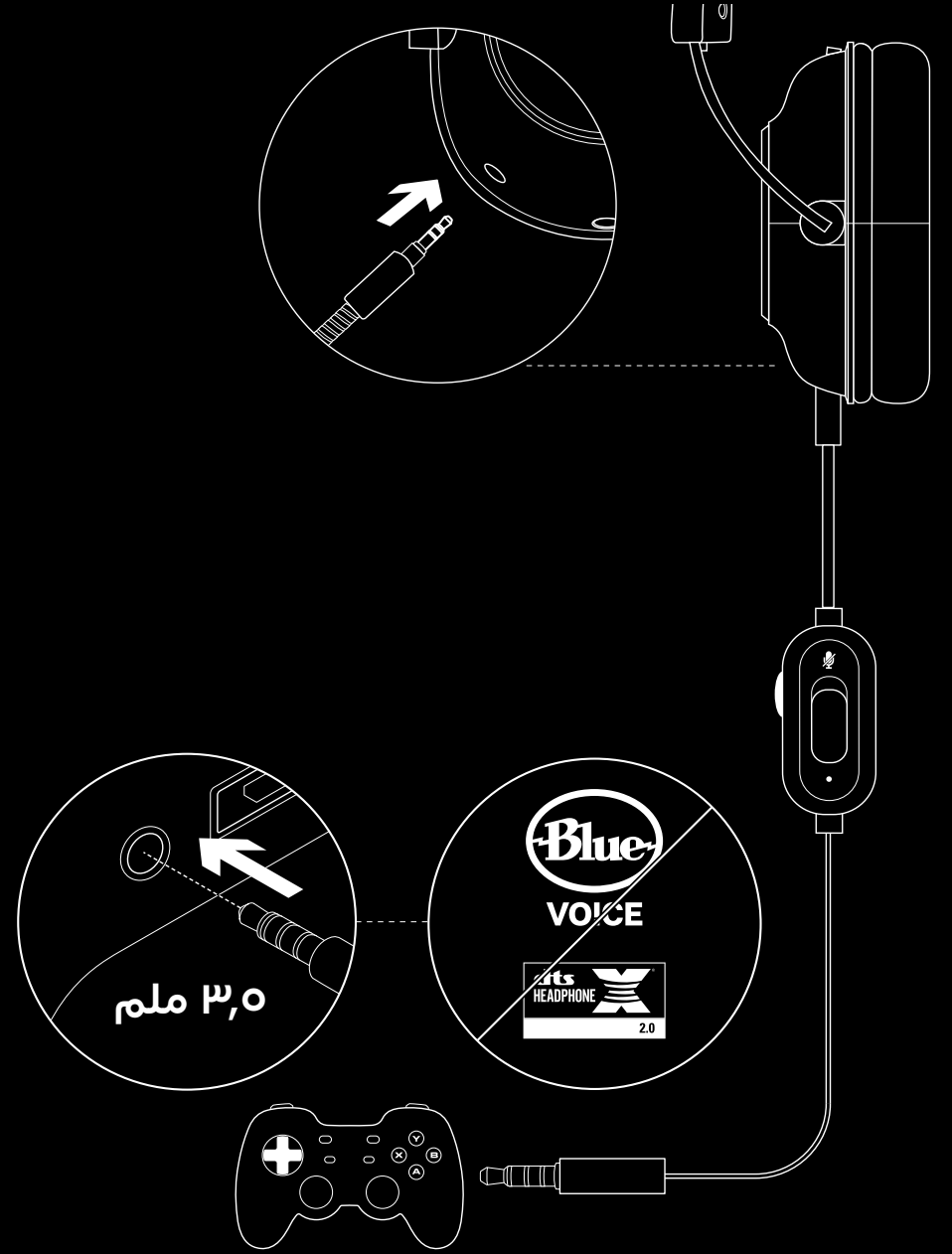

تركيب الميكروفون

المكان المثالي للميكروفون هو عند الزاوية من فمك. في هذه الحالة، يمكن سماع صوتك بشكل واضح بدون أن يلتقط الميكروفون أصوات التنفس.

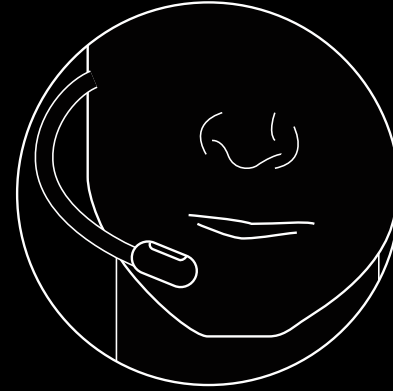

الأسئلة المتكررة

السؤال: كيف يمكنني حفظ تخصيص موازن الصوت (EQ) على محول USB الرقمي-التناظري (DAC)؟

الإجابة: قم بتوصيل محول USB الرقمي-التناظري (DAC) بمنفذ USB على جهاز الكمبيوتر الشخصي واستخدم برنامج G HUB لتنزيل تكوين تخصيص موازن الصوت (EQ) المُعدّ مسبقًا من لاعب محترف مفضل لديك، أو لضبط إعدادات تخصيص موازن الصوت (EQ) الخاصة بك. بعد استخدام برنامج G HUB لحفظ تخصيص موازن الصوت (EQ) على محول USB الرقمي-التناظري (DAC)، يمكنك الاستمتاع بإعداداتك المخصصة حتى على أجهزة الكمبيوتر في البطولات التي ليس عليها تثبيت برنامج G HUB.

السؤال: هل يمكنني حفظ إعدادات Blue VO!CE على محول USB الرقمي-التناظري (DAC)؟

الإجابة: لا، فتقنية Blue VO!CE متاحة فقط عند استخدام برنامج G HUB ومحول USB الرقمي-التناظري (DAC) على الكمبيوتر الشخصي.

السؤال: هل يمكنني حفظ إعدادات DTS Headphone:X 2.0 في محول USB الرقمي-التناظري (DAC)؟

الإجابة: لا، فتقنية DTS Headphone:X 2.0 متاحة فقط عند استخدام برنامج G HUB ومحول USB الرقمي-التناظري (DAC) على الكمبيوتر الشخصي.

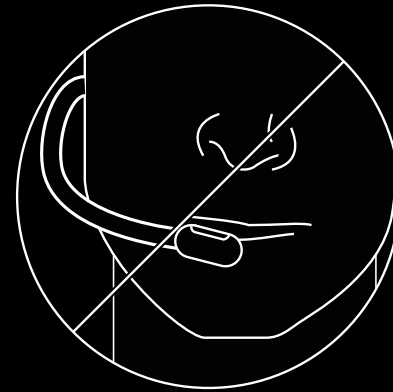

www.logitechG.com/GHUB

www.logitechG.com/support/pro-x-se-headset

התקנה במחשב

1 חבר את המיקרופון

2 חבר את כבל הקונסולה/המחשב לאוזניות

3 באמצעות ממיר דיגיטלי לאנלוגי בחיבור USB:

1. חבר את כבל הקונסולה/המחשב לממיר הדיגיטלי לאנלוגי בחיבור USB
2. חבר למחשב את הממיר הדיגיטלי לאנלוגי בחיבור USB¹

4 באמצעות כרטיס הקול של המחשב:

1. חבר את כבל הקונסולה/המחשב למפצל המחשב
2. חבר את מפצל המחשב ליציאות האוזניות והמיקרופון של המחשב

¹ הממיר הדיגיטלי לאנלוגי בחיבור USB כולל כוונן אקולייזר לפי 5 תחומי תדרים, DTS Headphone:X 2.0 ומסנני מיקרופון של Blue VO!CE במחשב. נדרשת הורדה של התוכנה Logitech G HUB של המחשב. כוונן אקולייזר לפי 5 תחומי תדרים, DTS Headphone:X 2.0 ו-Blue VO!CE לא זמינים בעת השימוש בכרטיס הקול של המחשב.

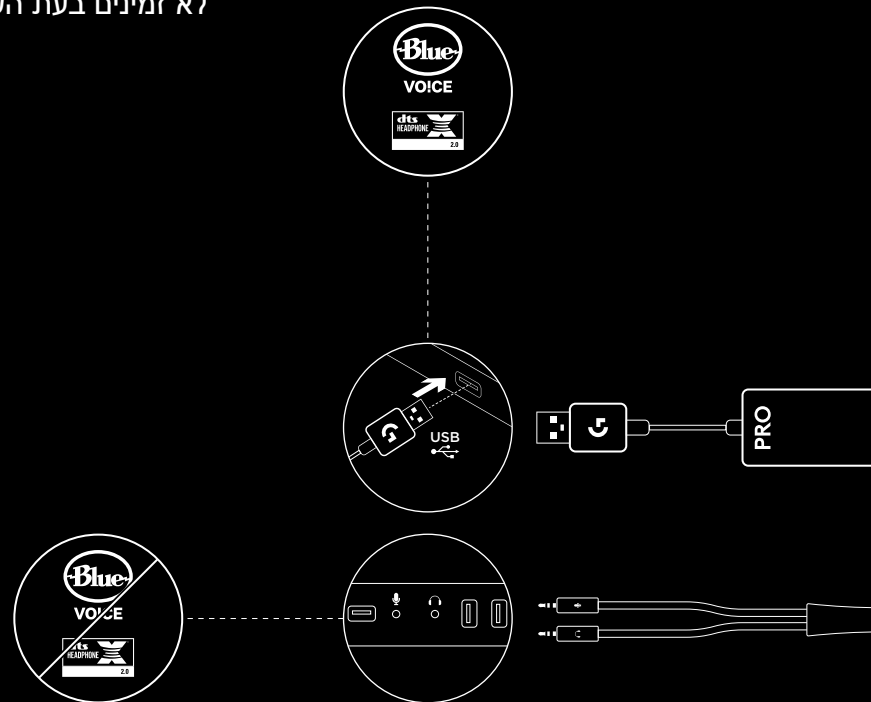
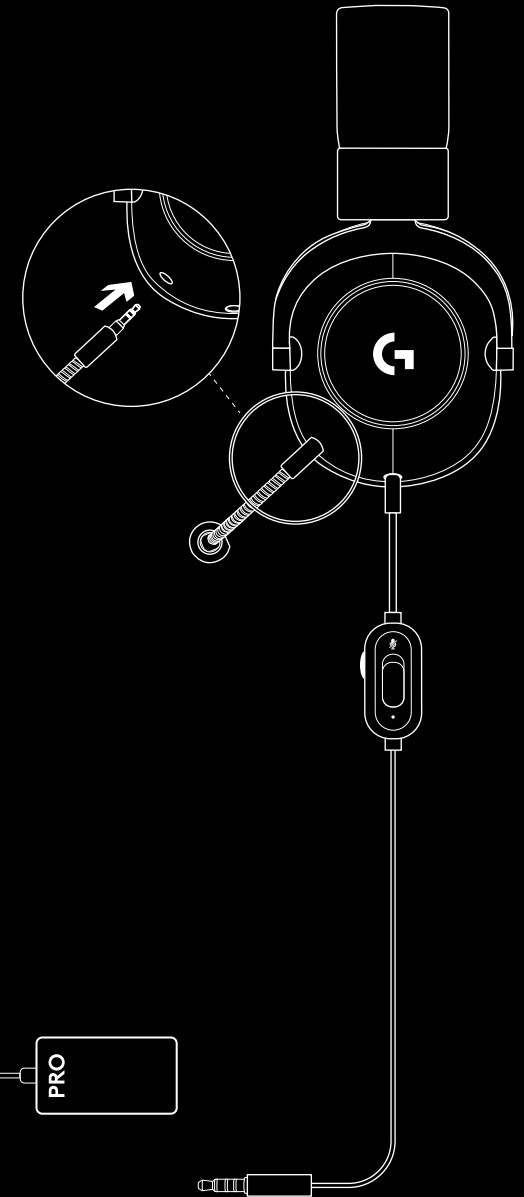

התקנה בקונסולה (PLAYSTATION® ,XBOX™)

1 חבר את המיקרופון

2 חבר את כבל הקונסולה/המחשב לאוזניות

3 חבר את הקצה השני לבקר המשחק²

² ההוראות עשויות להשתנות לפי גרסת המערכת שברשותך.

להנחיות נוספות, נא לעיין במדריך הקונסולה.

Xbox ו-PlayStation פועלות במצב סטריאו רק דרך כבל אנלוגי. ייתכן שלבקרים

מסוימים של Xbox יידרש מתאם אוזניות סטריאו ל-Xbox, הנמכר בנפרד.

כוונן אקולייזר לפי 5 תחומי תדרים, DTS Headphone:X 2.0 ו-Blue VOICE

לא זמינים בעת החיבור לבקר הקונסולה.

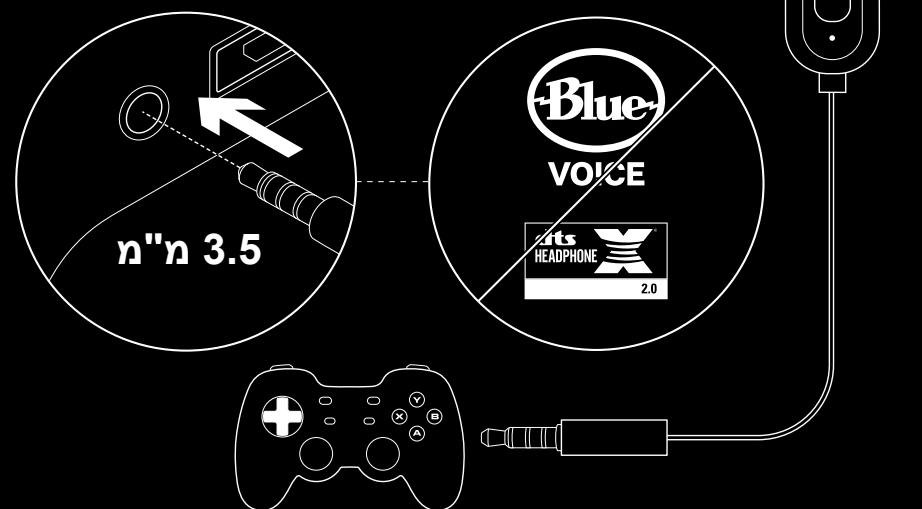

מיקום המיקרופון

זווית הפה היא המיקום האידאלי למיקרופון. במצב כזה אפשר לשמוע את קולך בבירור, בלי שהמיקרופון יקלוט צלילי נשימה.

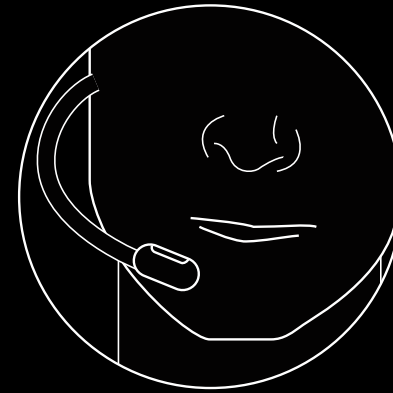

שאלות נפוצות

ש: איך לשמור אקולייזר שהותאם אישית בממיר הדיגיטלי לאנלוגי בחיבור USB?

ת: חבר את הממיר הדיגיטלי לאנלוגי בחיבור USB ליציאת USB במחשב, והשתמש בתוכנה G HUB כדי להוריד אקולייזר מוכן מהגיימר המקצועי המועדף שלך או כדי לקבוע הגדרות אקולייזר מותאמות אישית משלך. אחרי שימוש ב-G HUB לשמירת האקולייזר שלך בממיר הדיגיטלי לאנלוגי, אפשר ליהנות מההגדרות המותאמות גם במחשבי טורנירים, ללא התקנה של התוכנה G HUB.

ש: אפשר לשמור הגדרות Blue VO!CE בממיר הדיגיטלי לאנלוגי בחיבור USB?

ת: לא, טכנולוגיית Blue VO!CE זמינה רק בעת השימוש בתוכנת G HUB ובממיר הדיגיטלי לאנלוגי בחיבור USB במחשב.

ש: אפשר לשמור הגדרות DTS Headphone:X 2.0 בממיר הדיגיטלי לאנלוגי בחיבור USB?

ת: לא, DTS Headphone:X 2.0 זמינה רק בעת השימוש בתוכנת G HUB ובממיר הדיגיטלי לאנלוגי בחיבור USB במחשב.

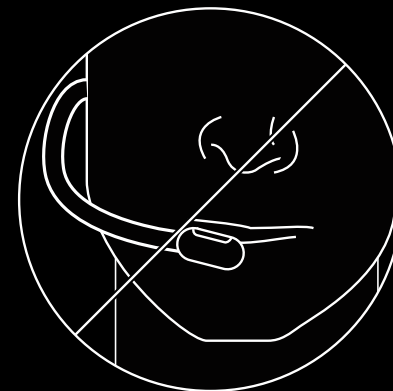

www.logitechG.com/GHUB

www.logitechG.com/support/pro-x-se-headset



© 2024 Logitech, Logitech G, Logi and their respective logos are trademarks or registered trademarks of Logitech Europe S.A. and/or its affiliates in the U.S. and other countries. For DTS patents, see <http://patents.dts.com>. Manufactured under license from DTS Licensing Limited. DTS, the Symbol, & DTS and the Symbol together, Headphone:X, and the DTS Headphone:X logo are registered trademarks or trademarks of DTS, Inc. in the United States and/or other countries. All other trademarks are the property of their respective owners.

WEB-621-002580 002