

# PRO X SE

SETUP GUIDE | 设置指南

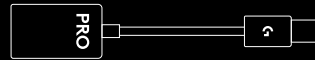

logitech 

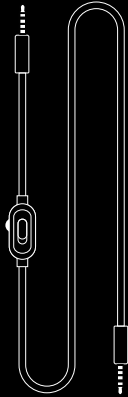

ENGLISH . . . . . 3

简体中文 . . . . . 6

繁體中文 . . . . . 9

한국어 . . . . . 12

## PC SETUP

- 1 Plug in microphone
- 2 Plug console/PC cable into headset
- 3 Using USB DAC:
  1. Plug console/PC cable into USB DAC
  2. Plug USB DAC into PC<sup>1</sup>

- 4 Using PC sound card:
  1. Plug console/PC cable into PC splitter
  2. Plug PC splitter into PC's headphone and mic ports

<sup>1</sup>Included USB DAC enables 5-band EQ tuning, DTS Headphone:X 2.0 and Blue VO!CE microphone filters on PC. Requires Logitech G HUB software download. 5-band EQ tuning, DTS Headphone:X 2.0 and Blue VO!CE are not available while using PC sound card.

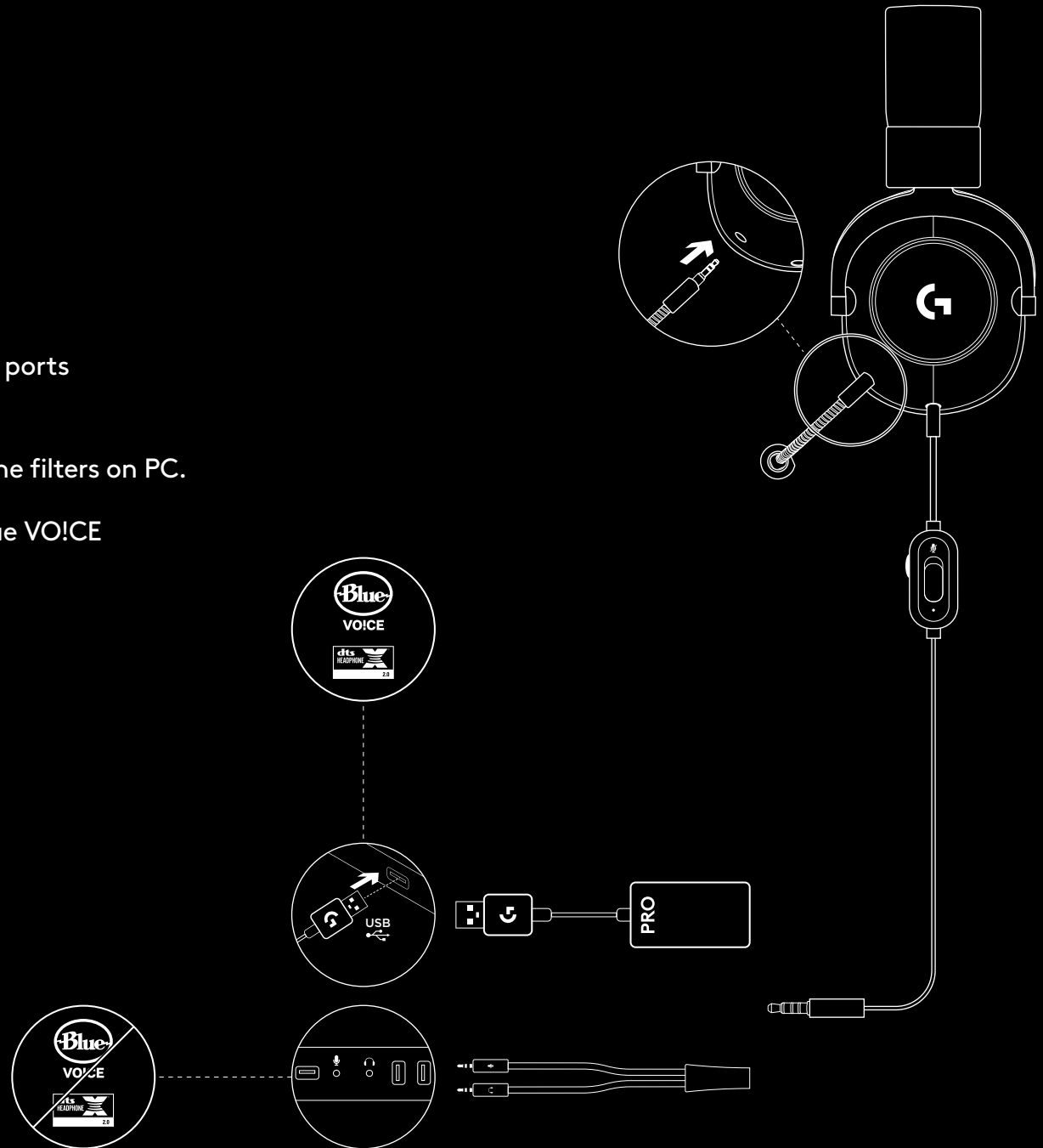

## CONSOLE SETUP (XBOX™, PLAYSTATION®)

- 1 Plug in microphone
- 2 Plug console/PC cable into headset
- 3 Plug other end into controller<sup>2</sup>

<sup>2</sup> Instructions may vary based on your system version.

Please check your console manual for additional guidance.

Xbox and PlayStation operate in stereo mode only via analog cable. Some Xbox controllers may require Xbox Stereo Headset Adapter, sold separately.

5-band EQ tuning, DTS Headphone:X 2.0 and Blue VO!CE are not available while connected to console controller.

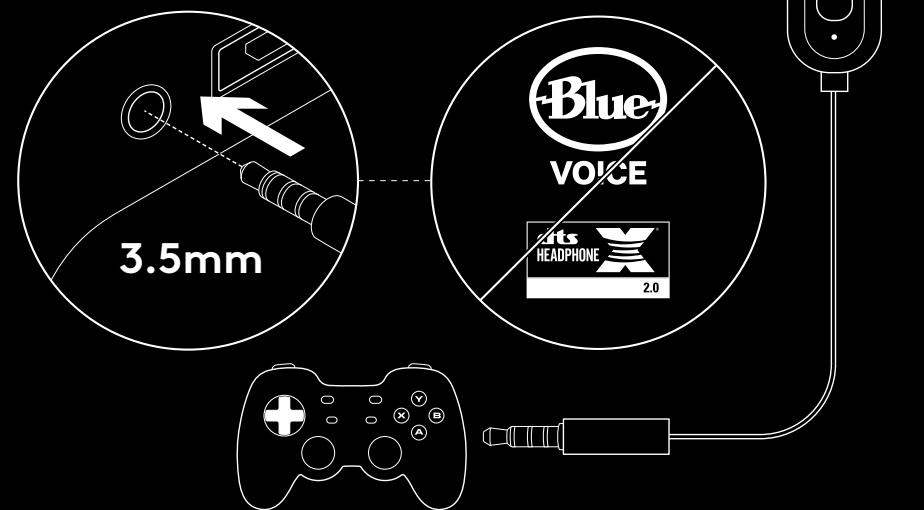

## MICROPHONE PLACEMENT

Ideal placement of the microphone is at the corner of your mouth. In this position, your voice can be heard clearly without the microphone picking up breathing sounds.

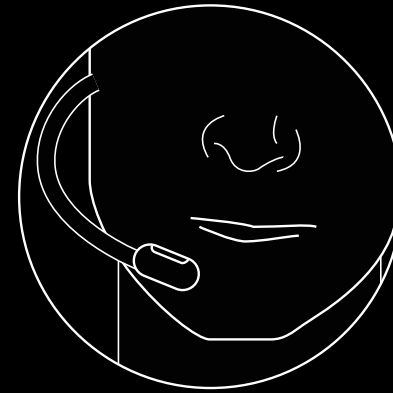

## FREQUENTLY ASKED QUESTIONS

Q: How do I save a custom EQ to the USB DAC?

A: Connect the USB DAC to a PC's USB port and use G HUB software to download a pre-configured EQ from your favorite pro gamer, or to configure your own custom EQ settings. After using G HUB to save your EQ to the DAC, you can then enjoy your custom settings even on tournament PCs with no G HUB software installed.

Q: Can I save Blue VO!CE settings to the USB DAC?

A: No, Blue VO!CE technology is only available while using G HUB software and the USB DAC on PC.

Q: Can I save DTS Headphone:X 2.0 settings to the USB DAC?

A: No, DTS Headphone:X 2.0 is only available while using G HUB software and the USB DAC on PC.

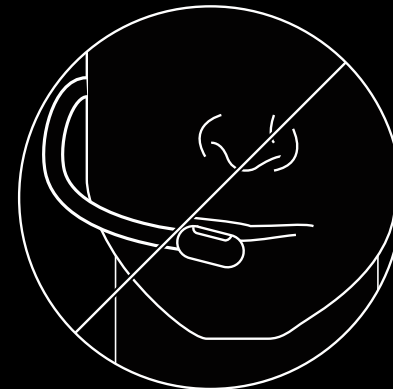

[www.logitechG.com/GHUB](http://www.logitechG.com/GHUB)

[www.logitechG.com/support/pro-x-se-headset](http://www.logitechG.com/support/pro-x-se-headset)

## 个人电脑 (PC) 设置

- 1 插入麦克风
- 2 将游戏主机/PC 线缆插入耳机 (含麦克风)
- 3 使用 USB DAC:
  1. 将游戏主机/PC 线缆插入 USB DAC
  2. 将 USB DAC 插入 PC<sup>1</sup>
- 4 使用 PC 声卡:
  1. 将游戏主机/PC 线缆插入 PC 分线器
  2. 将 PC 分线器插入 PC 的耳机和麦克风端口

<sup>1</sup> 随附的 USB DAC 在 PC 上支持 5 频均衡器调节、DTS Headphone:X 2.0 和 Blue VO!CE 麦克风滤波器。需要下载罗技 G HUB 软件。  
5 频均衡器调节、DTS Headphone:X 2.0 和 Blue VO!CE 均不支持 PC 声卡。

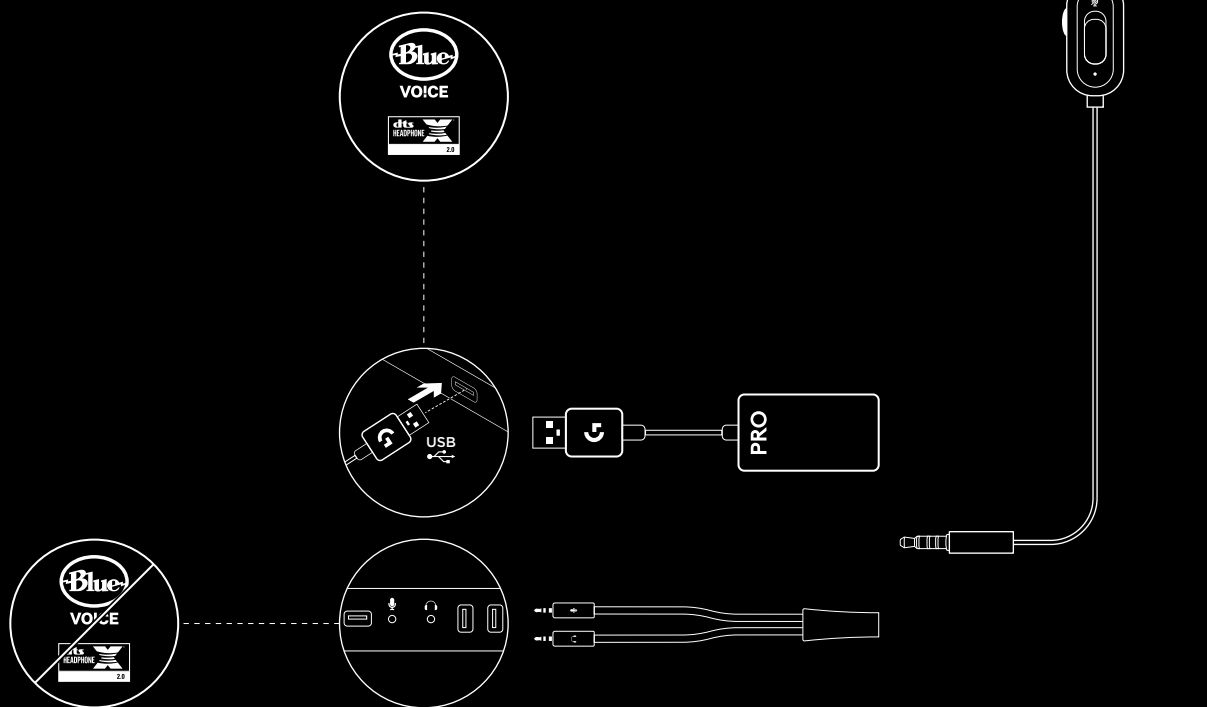

## 游戏主机设置 (XBOX™, PLAYSTATION®)

- 1 插入麦克风
- 2 将游戏主机/PC 线缆插入耳机 (含麦克风)
- 3 将另一端插入控制器<sup>2</sup>

<sup>2</sup> 说明可能依系统版本而异。

请检查游戏主机手册, 了解其他说明。Xbox 和 PlayStation 仅在通过模拟线缆连接时才可在立体声模式下运行。某些 Xbox 控制器可能需要搭配单独出售的 Xbox 立体声耳机 (含麦克风) 适配器使用。

5 频均衡器调节、DTS Headphone:X 2.0 和 Blue VO!CE 均不支持游戏机控制器。

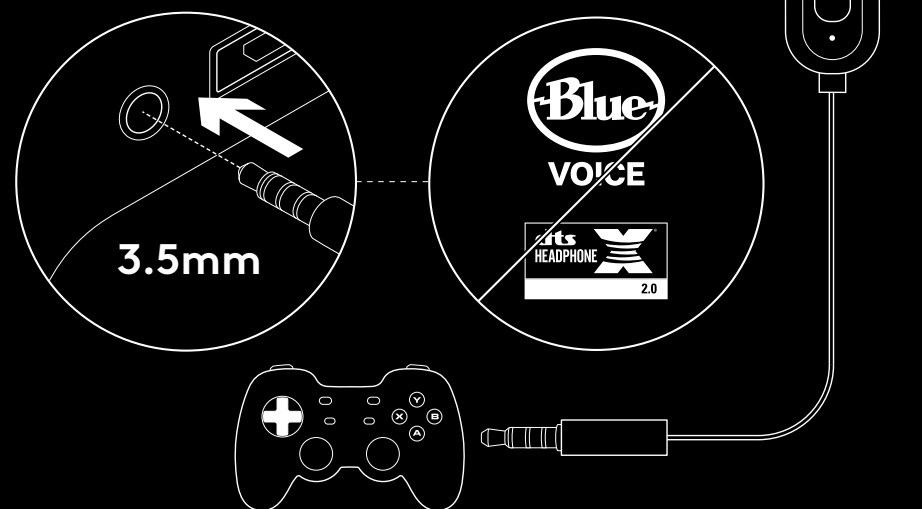

## 麦克风放置

麦克风的理想位置是您的嘴角附近。在此位置, 可以清晰地听到您的声音, 并且麦克风不会拾取呼吸声。

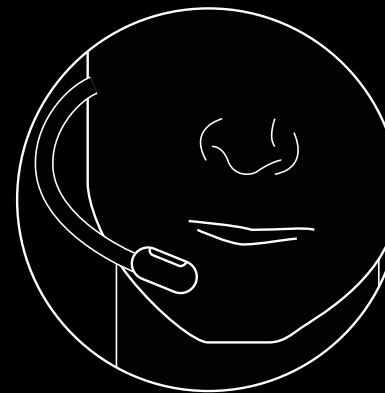

## 常见问题解答

问: 如何将自定义均衡器保存至 USB DAC?

答: 将 USB DAC 连接至 PC 的 USB 端口, 并使用 G Hub 软件下载您喜爱的职业玩家的预配置均衡器, 或者配置您的专属自定义均衡器设置。使用 G HUB 将均衡器保存至 DAC 后, 即便在未安装 G HUB 软件的比赛 PC 上, 您也可以享受自己的自定义设置。

问: 是否可以将 Blue VO!CE 设置保存到 USB DAC?

答: 抱歉, Blue VO!CE 技术仅在 PC 上使用 G HUB 软件和 USB DAC 时可用。

问: 是否可以将 DTS Headphone:X 2.0 设置保存到 USB DAC?

答: 抱歉, DTS Headphone:X 2.0 仅在 PC 上使用 G HUB 软件和 USB DAC 时可用。

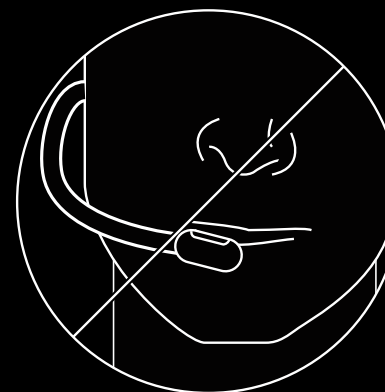

[www.logitechG.com/GHUB](http://www.logitechG.com/GHUB)

[www.logitechG.com/support/pro-x-se-headset](http://www.logitechG.com/support/pro-x-se-headset)



## PC 設定

- 1 插入麥克風
- 2 將遊戲主機/PC 連接線插入到耳機 (含麥克風)
- 3 使用 USB DAC:
  1. 將遊戲主機/PC 連接線插入到 USB DAC
  2. 將 USB DAC 插入到 PC<sup>1</sup>
- 4 使用 PC 音效卡:
  1. 將遊戲主機/PC 連接線插入到 PC 分接器
  2. 將 PC 分接器插入到 PC 的耳機與麥克風連接埠

<sup>1</sup>隨附的 USB DAC 在 PC 上提供 5 波段等化器調校、DTS Headphone:X 2.0 和 Blue VO!CE 麥克風濾波器等功能。需要下載 Logitech G HUB 軟體。使用 PC 音效卡時，不能使用 5 波段等化器調校、DTS Headphone:X 2.0 和 Blue VO!CE 等功能。

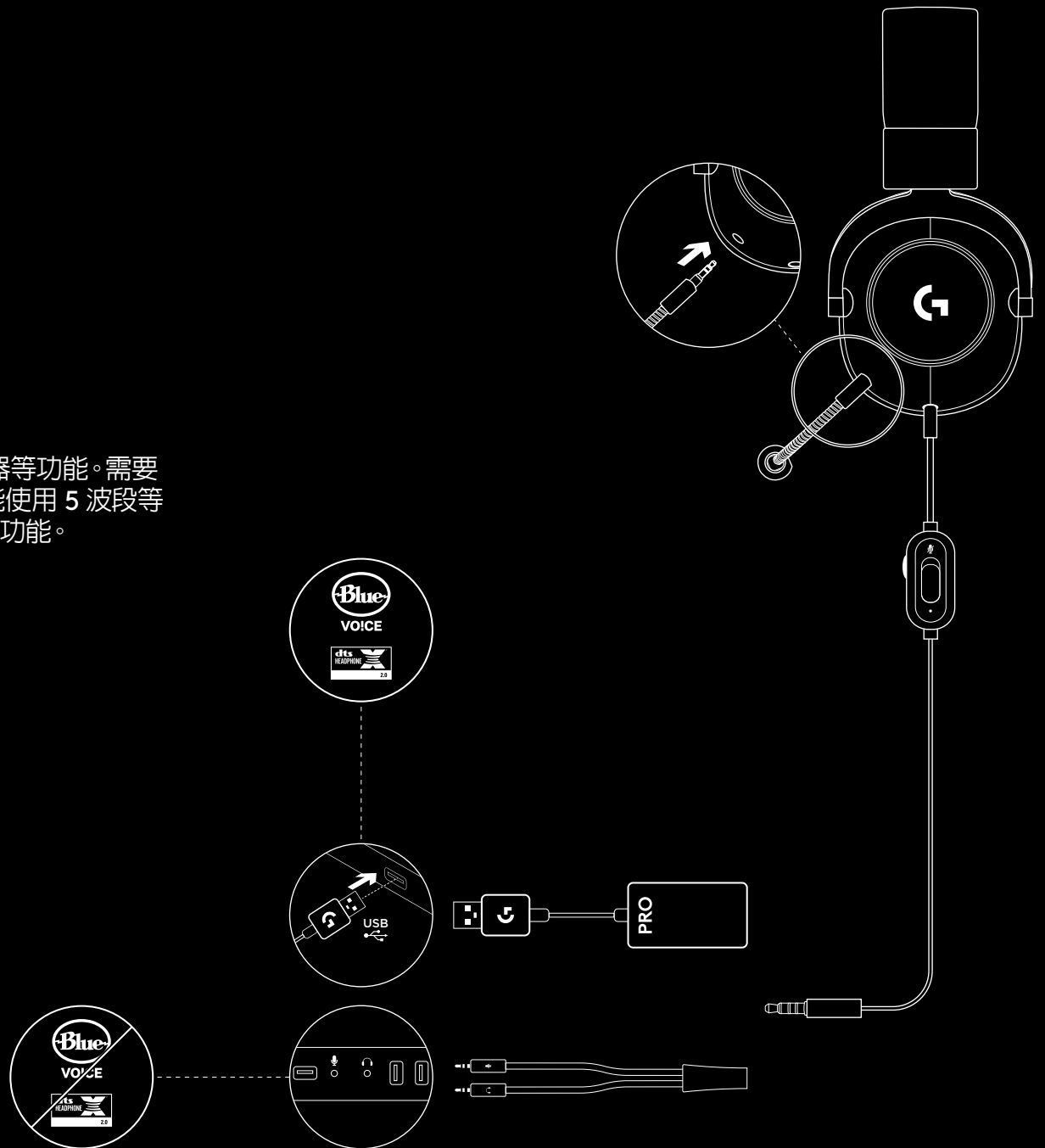

## 遊戲主機設定 (XBOX™、PLAYSTATION®)

- 1 插入麥克風
- 2 將遊戲主機/PC 連接線插入到耳機 (含麥克風)
- 3 將另一端插入到控制器<sup>2</sup>

<sup>2</sup> 操作指示視您系統版本會有不同。

請查看您遊戲主機的手冊以獲得更多指引。

Xbox 和 PlayStation 只能透過類比連接線在立體聲模式下運作。某些 Xbox 控制器可能需要 Xbox 立體聲耳機 (含麥克風) 轉接器，此轉接器需另外購買。連接到遊戲主機控制器時，不能使用 5 波段等化器調校、DTS Headphone:X 2.0 和 Blue VO!CE 等功能。

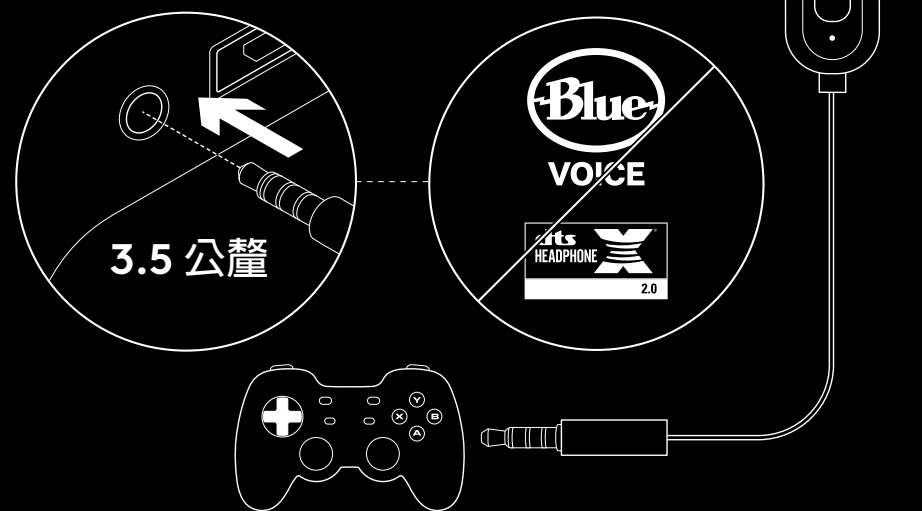

## 麥克風擺放位置

理想的麥克風擺放位置是位於您的嘴角。在這個位置，可以清晰聽到您的語音，且麥克風不會收到您的呼吸聲音。



## 常見問答集

問：如何將自訂等化器儲存到 USB DAC？

答：將 USB DAC 連接到 PC 的 USB 連接埠，使用 G HUB 軟體從您喜愛的職業玩家處下載預先設定好的等化器，或是設定您的自訂等化器設定。使用 G HUB 將等化器儲存到 DAC 後，之後即使是在競賽 PC 上您也可以享受到自訂設定，而不必安裝 G HUB 軟體。

問：可以將 Blue VO!CE 設定儲存到 USB DAC 嗎？

答：不可以，Blue VO!CE 技術僅能在 PC 上搭配 G HUB 軟體和 USB DAC 時使用。

問：可以將 DTS Headphone:X 2.0 設定儲存到 USB DAC 嗎？

答：不可以，DTS Headphone:X 2.0 僅能在 PC 上搭配 G HUB 軟體和 USB DAC 時使用。

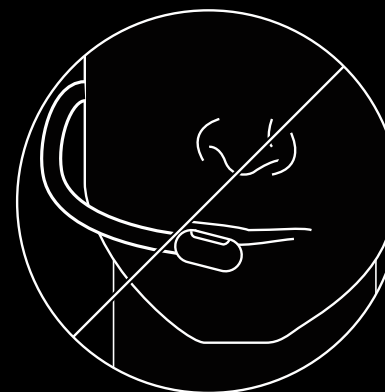

[www.logitechG.com/GHUB](http://www.logitechG.com/GHUB)

[www.logitechG.com/support/pro-x-se-headset](http://www.logitechG.com/support/pro-x-se-headset)

## PC 설치

- 1 마이크 연결
- 2 콘솔/PC 케이블을 헤드셋에 연결
- 3 USB DAC 이용:
  1. 콘솔/PC 케이블을 USB DAC에 연결
  2. USB DAC를 PC에 연결<sup>1</sup>
- 4 PC 사운드카드 이용:
  1. 콘솔/PC 케이블을 PC 스플리터에 연결
  2. PC 스플리터를 PC의 헤드폰 및 마이크 포트에 연결

<sup>1</sup> 포함된 USB DAC는 PC에서 5대역 EQ 튜닝, DTS Headphone:X 2.0, Blue VO!CE 마이크 필터를 지원합니다. Logitech G HUB 소프트웨어를 다운로드해야 합니다. PC 사운드카드를 이용하는 동안에는 5대역 EQ 튜닝, DTS Headphone:X 2.0, Blue VO!CE를 이용할 수 없습니다.

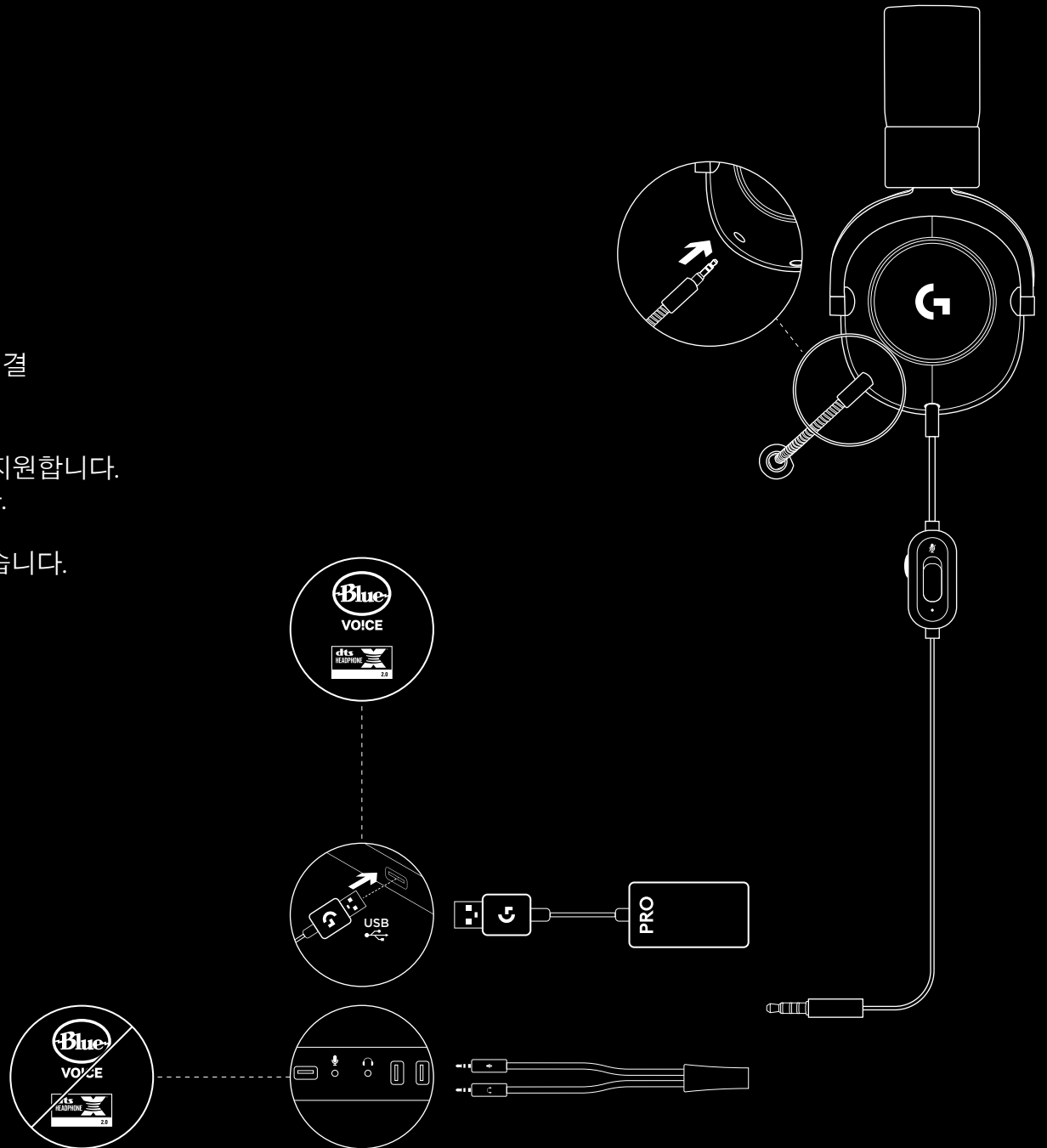

# 콘솔 설치 (XBOX™, PLAYSTATION®)

- 1 마이크 연결
- 2 콘솔/PC 케이블을 헤드셋에 연결
- 3 다른 쪽 끝을 컨트롤러에 연결<sup>2</sup>

<sup>2</sup> 시스템 버전에 따라 지침이 다를 수 있습니다.

추가 안내는 콘솔 설명서를 확인하세요.

Xbox 및 PlayStation은 아날로그 케이블을 통해서만 스테레오 모드로 작동합니다. 일부 Xbox 컨트롤러에 Xbox 스테레오 헤드셋 어댑터 (별매)가 필요할 수 있습니다.

콘솔 컨트롤러에 연결되어 있는 동안에는 5대역 EQ 튜닝, DTS Headphone:X 2.0, Blue VO!CE를 이용할 수 없습니다.

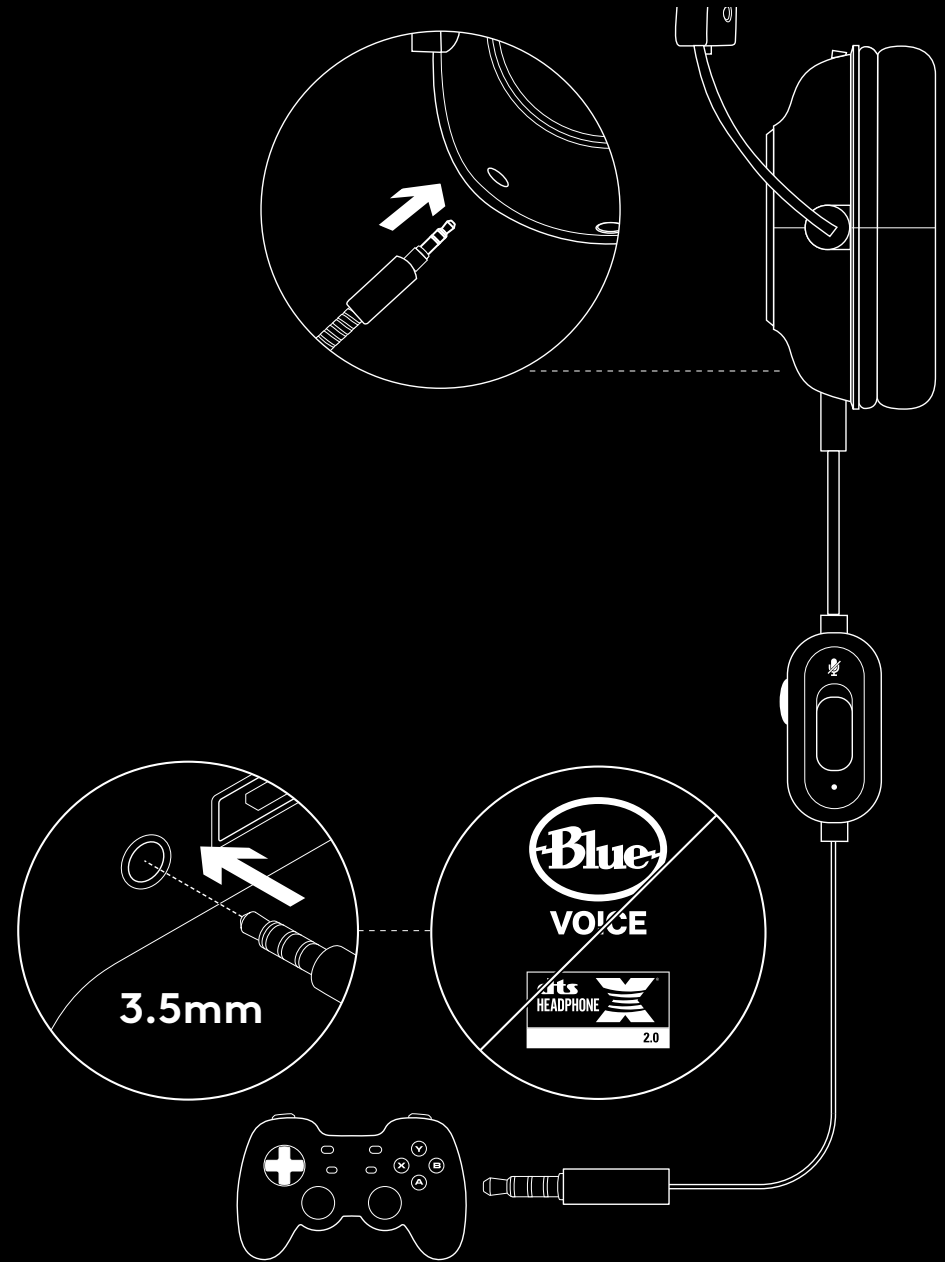

## 마이크 배치

마이크는 입가에 배치하면 좋습니다. 이 위치에서는 숨소리를 뺀 음성만 명료하게 들립니다.

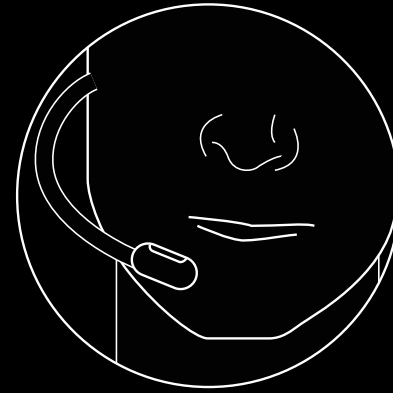

## 자주 묻는 질문(FAQ)

질문: 커스텀 EQ를 USB DAC에 저장하려면 어떻게 하나요?

답변: USB DAC를 PC의 USB 포트에 연결하고 G HUB 소프트웨어를 이용해 좋아하는 프로 게이머로부터 사전 설정 EQ를 다운로드하거나 나만의 커스텀 EQ를 설정하십시오. G HUB를 이용해 EQ를 DAC에 저장해 두면 G HUB 소프트웨어가 설치되지 않은 토너먼트 PC에서도 커스텀 설정을 이용할 수 있습니다.

질문: Blue VO!CE 설정을 USB DAC에 저장할 수 있나요?

답변: 아니요, Blue VO!CE 기술은 PC의 USB DAC에서 G HUB 소프트웨어를 사용할 때에만 이용할 수 있습니다.

질문: DTS Headphone:X 2.0 설정을 USB DAC에 저장할 수 있나요?

답변: 아니요, DTS Headphone:X 2.0은 PC의 USB DAC에서 G HUB 소프트웨어를 사용할 때에만 이용할 수 있습니다.

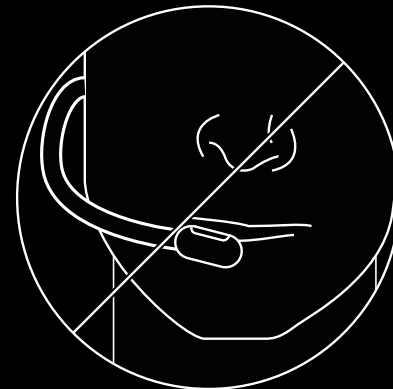

[www.logitechG.com/GHUB](http://www.logitechG.com/GHUB)

[www.logitechG.com/support/pro-x-se-headset](http://www.logitechG.com/support/pro-x-se-headset)



© 2024 Logitech. Logitech G, Logi and their respective logos are trademarks or registered trademarks of Logitech Europe S.A. and/or its affiliates in the U.S. and other countries. For DTS patents, see <http://patents.dts.com>. Manufactured under license from DTS Licensing Limited. DTS, the Symbol, & DTS and the Symbol together, Headphone:X, and the DTS Headphone:X logo are registered trademarks or trademarks of DTS, Inc. in the United States and/or other countries. All other trademarks are the property of their respective owners.

版权所有 © 2024 罗技。罗技、罗技 G、Logi、Logitech、Logitech G 及其各自标志为罗技欧洲公司和/或其在美国及其他国家/地区附属公司的商标，并或已注册。有关 DTS 技术，请参见 <http://patents.dts.com>。产品在 DTS Licensing Limited 授权下制造。DTS、图标、DTS 与图标的组合、Headphone:X 和 DTS Headphone:X 标志是 DTS, Inc. 在美国和/或其他国家的注册商标或商标。所有其他商标均是其各自所有者的财产。图片仅作说明之用，可能与实物有所差别。本说明书内所使用的数据如无特别说明均来自罗技有限公司和/或其关联公司和/或其指定的供应商。

WEB-621-002581 002